

de	Originalbetriebsanleitung - Power Station	7
en	Originalbetriebsanleitung - Power Station	17
fr	Notice d'utilisation d'origine - Batterie d'alimentation	27
es	Manual de instrucciones original - Power Station	38
bg	Оригинална инструкция за експлоатация - Power Station	49
cs	Originální návod k obsluze - Power Station	60
da	Original brugsanvisning - Power Station	70
et	Originaalkasutusjuhend - Power Station	80
fi	Alkuperäiset käyttöohjeet - Power Station	90
hu	Eredeti üzemeltetési útmutató - Power Station	100
it	Istruzioni per l'uso originali - Power Station	111
lt	Naudojimo instrukcijos originalas - Power Station	122

lv	Originālā ekspluatācijas instrukcija - Power Station	132
nb	Original bruksanvisning - Power Station	142
nl	Originele gebruiksaanwijzing - Power Station	152
pl	Oryginalna instrukcja obsługi - Power Station	162
pt	Manual de instruções original - Power Station	173
ro	Manualul de utilizare original - Power Station	184
ru	Перевод оригинального руководства по эксплуатации - Power Station	195
sk	Originálny návod na používanie - Power Station	207
sv	Originalbruksanvisning - Power Station	217

## SYS-PST 1500 Li HP



Festool GmbH  
 Wertstraße 20  
 73240 Wendlingen  
 Germany  
 +49 (0)70 24/804-0  
 www.festool.com



1A

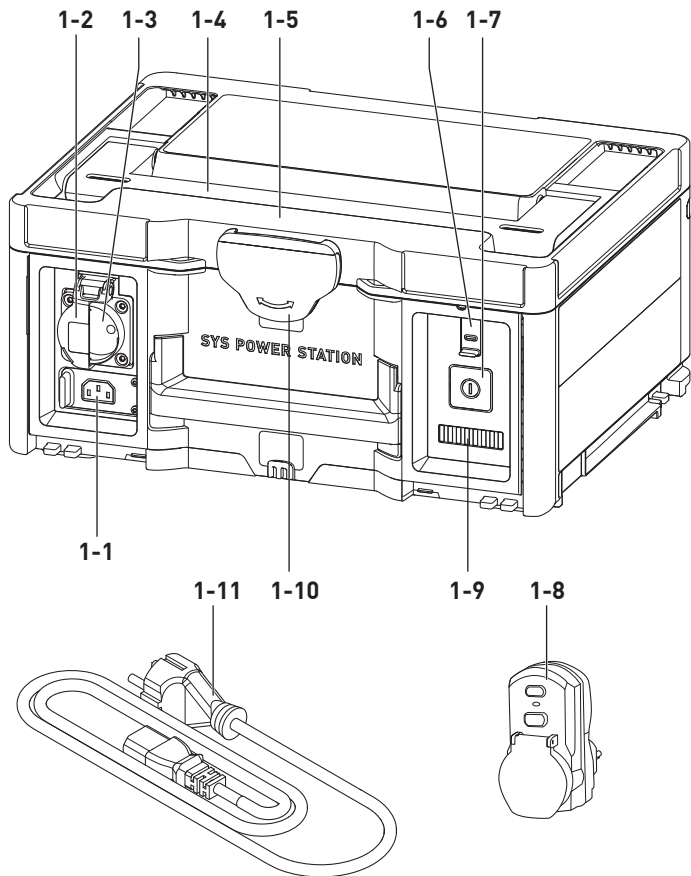

**1B**

1-12

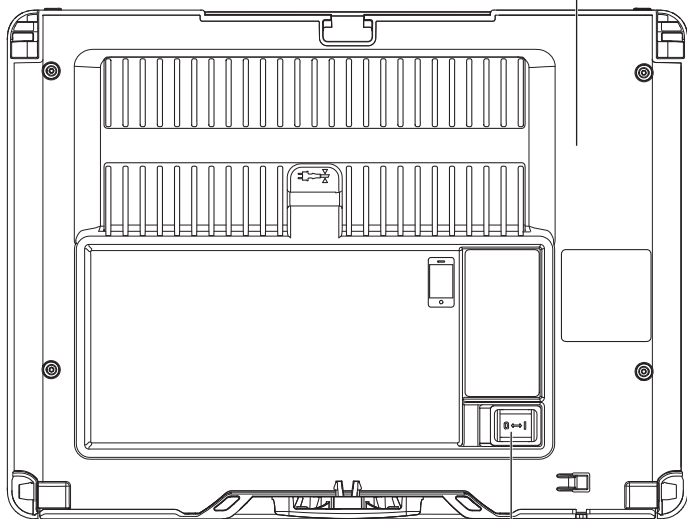

1-13

# Declaration of Conformity

We as the manufacturer **Festool GmbH, Wertstraße 20, 73240 Wendlingen, Germany** declare under our sole responsibility that the product[s]:

Designation: **Battery power supply**

Designation of Type[s]: **SYS-PST 1500 Li HP**

Serial number[s] <sup>1)</sup>: **10425557**

fulfills all the relevant provisions of the following UK Regulations:

- S.I. 2016/1101 Electrical equipment [Safety] Regulations 2016
- S.I. 2016/1091 Electromagnetic Compatibility Regulations 2016
- S.I. 2012/3032 Restriction of the Use of Certain Hazardous Substances in Electrical and Electronic Equipment Regulations 2012

and are manufactured in accordance with the following designated standards:

- BS EN 60529: 1992+A2:2013
- BS EN 62368-1:2014 + AC:2015
- BS EN IEC 61000-3-2:2019
- BS EN 61000-3-3:2013 + A1:2019
- BS EN IEC 61000-6-2:2019
- BS EN IEC 61000-6-4:2019
- BS EN 62321-1:2013
- BS EN IEC 63000:2018



Place and date of declaration: Wendlingen, 18.03.2021

Signed on behalf of and in name of Festool GmbH

Markus Stark  
Head of Productdevelopment

Ralf Brandt  
Head of Productconformity

**Power Station  
(Batterie zur  
Stromversorgung)  
(Battery power supply)  
(Batterie d'alimentation)**

**Seriennummer \*  
Serial number \*  
N° de série \*  
(T-Nr.)**

SYS-PST 1500 Li HP

10425556,  
10425558,  
10425559

**de EU-Konformitätserklärung.** Wir erklären in alleiniger Verantwortung, dass dieses Produkt mit allen relevanten Anforderungen folgender EU-Richtlinien übereinstimmt, und folgende Normen oder normative Dokumente zugrunde gelegt wurden:

**en EU Declaration of Conformity.** We declare under sole responsibility that this product complies with all the relevant requirements in the following EU Directives, and following standards and normative documents were applied:

**fr Déclaration de conformité de l'UE.** Nous déclarons, sous notre seule responsabilité, que ce produit satisfait à toutes les exigences pertinentes des directives UE suivantes et repose sur les normes ou documents normatifs suivants :

**es Declaración UE de conformidad.** Declaramos bajo nuestra responsabilidad que este producto cumple todos los requisitos relevantes de las siguientes directivas de la UE y que se han tomado como base las siguientes normas o documentos normativos:

**it Dichiarazione di conformità UE.** Dichiariamo sotto nostra unica responsabilità che il presente prodotto sia conforme a tutti i requisiti di rilevanza definiti dalle seguenti Direttive UE e che siano stati applicati le seguenti norme o i seguenti documenti normativi:

**nl EU-conformiteitsverklaring.** Wij verklaren en stellen ons ervoor verantwoordelijk dat dit product volledig voldoet aan alle volgende EU-richtlijnen en volgende normen of normatieve documenten daaraan ten grondslag gelegd werden:

**sv EU-försäkran om överensstämmelse.** Vi förklarar på eget ansvar att denna produkt uppfyller alla relevanta krav enligt följande EU-direktiv och baseras på följande normer eller normgivande dokument:

**fi EU-vaatimustenmukaisuusvakuutus.** Vakuutamme yksinomaisella vastuulla, että tämä tuote täyttää seuraavien EU-direktiivien kaikki olennaiset vaatimukset ja se on seuraavien standardien tai standardiasiakirjojen mukainen:

**da EU-overensstemmelseserklæring.** Vi erklærer med eneansvar, at dette produkt er i overensstemmelse med alle relevante krav i følgende EU-direktiver, og at følgende standarder eller normative dokumenter danner grundlag for det:

**nb EU-samsvarserklæring.** Vi erklærer under eneansvar at dette produktet oppfyller alle relevante krav i følgende EU-direktiver og at følgende standarder eller normative dokumenter er blitt lagt til grunn:

**pt Declaração de conformidade UE.** Sob nossa inteira responsabilidade, declaramos que este produto está de acordo com todas as exigências relevantes das seguintes diretivas UE, tendo sido tomadas por base as seguintes normas ou documentos normativos:

**ru Декларация о соответствии ЕС.** Мы со всей ответственностью заявляем, что данная продукция соответствует всем применимым требованиям следующих Директив ЕС, стандартов и нормативных документов:

**cs Prohlášení o shodě EU.** Prohlašujeme s veškerou odpovědností, že tento výrobek splňuje všechny příslušné požadavky následujících směrnic EU a že byly použity následující normy nebo normativní dokumenty:

**pl Deklaracja zgodności UE.** Niniejszym oświadczamy na własną odpowiedzialność, że produkt ten spełnia wszystkie obowiązujące wymogi następujących dyrektyw UE, norm lub dokumentów normatywnych.

2014/35/EU, 2014/30/EU, 2011/65/EU

EN 60529: 1991 + A1:2000 + A2:2013

EN 62368-1:2014 + AC:2015

EN IEC 61000-3-2:2019

EN 61000-3-3:2013 + A1:2019

EN IEC 61000-6-2:2019

EN IEC 61000-6-4:2019

EN 62321-1:2013

EN IEC 63000:2018



Unterzeichnet für und im Namen von/  
Signed on behalf of and in name of/  
Signé pour et au nom de

**Festool GmbH**

Wertstr. 20, 73240 Wendlingen, Germany

Wendlingen, 2021-03-18

Markus Stark

Head of Product Development

Ralf Brandt

Head of Product Conformity

\* im definierten Seriennummer-Bereich [S-Nr.] von 40000000 - 49999999  
in the specified serial number range [S-Nr.] from 40000000 - 49999999  
dans la plage de numéro de série [S-Nr.] de 40000000 - 49999999

**Power Station  
(Batterie zur  
Stromversorgung)  
(Battery power supply)  
(Batterie d'alimentation)**

**Seriennummer \*  
Serial number \*  
N° de série \*  
(T-Nr.)**

SYS-PST 1500 Li HP

10425556,  
10425558,  
10425559

**bg** **ЕС декларация за съответствие.** Ние заявяваме на собствена отговорност, че настоящият продукт съответства на всички релевантни изисквания на следните Директиви на ЕС и следните стандарти и нормативни документи са взети под внимание:

**et** **EL-vastavusdeklaratsioon.** Kinnitame ainuvastutajana, et käesolev toode vastab järgmistele Euroopa Liidu direktiivide nõuetele ning on kooskõlas järgmistele standarditele ja normatiivsetele dokumentidega:

**hr** **EU izjava o skladnosti.** Izjavljujemo pod vlastitom odgovornošću da je ovaj proizvod u skladu sa svim važnim zahtjevima sljedećih Direktiva EU i da se polazilo od sljedećih normi ili normativnih dokumenata:

**lv** **ES atbilstības deklarācija.** Mēs ar pilnu atbildību paziņojam, ka šis izstrādājums atbilst visām svarīgākajām šādu EK direktīvu prasībām un ir izgatavots atbilstoši šādiem standartiem vai normatīvajiem dokumentiem:

**lt** **ES atitikties deklaracija.** Prisiimdami visą atsakomybę pareiškiame, kad šis gaminyus tenkina visus svarbius toliau nurodytų ES direktyvų reikalavimus, ir kad jį projektuojant, buvo panaudotos toliau nurodytos normos arba normatyviniai dokumentai:

**sl** **EU izjava o skladnosti.** S polno odgovornostjo izjavljamo, da je ta proizvod skladen z vsemi veljavnimi zahtevami naslednjih direktiv EU in da izpolnjuje zahteve naslednjih standardov ali normativnih dokumentov:

**hu** **EU megfeleléségi nyilatkozat.** Kizárólagos felelősségünk tudatában kijelentjük, hogy ez a termék az alábbi EU-irányelvek minden vonatkozó követelményének megfelel az alábbi szabványok vagy normatív dokumentumok alapul vételével:

**el** **Δήλωση συμμόρφωσης ΕΕ.** Δηλώνουμε με αποκλειστική μας ευθύνη, ότι αυτό το προϊόν συμμορφώνεται με όλες τις σχετικές απαιτήσεις των ακόλουθων οδηγιών της ΕΕ και ότι έχουν χρησιμοποιηθεί τα ακόλουθα πρότυπα ή κανονιστικά έγγραφα:

**sk** **EÚ vyhlásenie o zhode.** Zodpovedne vyhlasujeme, že tento produkt súhlasí so všetkými relevantnými požiadavkami nasledujúcich smerníc EÚ a vychádza z nasledujúcich noriem alebo normatívnych dokumentov:

**ro** **Declarație de conformitate UE.** Declarăm pe proprie răspundere că acest produs este conform cu toate cerințele relevante din următoarele directive UE și că se bazează pe următoarele norme sau documente normative:

**tr** **AB Uygunluk Beyanı.** Bütün sorumlulukları firmamıza ait olmak kaydıyla bu ürünün aşağıda açıklanan ilgili AB direktiflerinin yönetmeliklerini, norm ve norm dokümanlarının koşullarını karşıladığını taahhüd ederiz:

**sr** **EU deklaracija o usaglašenosti.** Mi izjavljujemo na sopstvenu odgovornost da je ovaj proizvod uskladen sa svim relevantnim zahtevima sledećih EU direktiva i da su korišćeni sledeći standardi ili normativni dokumenti:

**is** **ESB-samræmisýfirlýsing.** Við staðfestum hér með á eigin ábyrgð að vara þessi samræmist öllum viðeigandi kröfum í eftirfarandi ESB-tilskipunum og að eftirfarandi staðlar eða normskjöl lágu til grundvallar:

2014/35/EU, 2014/30/EU, 2011/65/EU

EN 60529: 1991 + A1:2000 + A2:2013

EN 62368-1:2014 + AC:2015

EN IEC 61000-3-2:2019

EN 61000-3-3:2013 + A1:2019

EN IEC 61000-6-2:2019

EN IEC 61000-6-4:2019

EN 62321-1:2013

EN IEC 63000:2018



Unterzeichnet für und im Namen von/  
Signed on behalf of and in name of/  
Signé pour et au nom de

**Festool GmbH**

Wertstr. 20, 73240 Wendlingen, Germany

Wendlingen, 2021-03-18

Markus Stark

Head of Product Development

Ralf Brandt

Head of Product Conformity

\* im definierten Seriennummer-Bereich (S-Nr.) von 40000000 - 49999999 in the specified serial number range (S-Nr.) from 40000000 - 49999999 dans la plage de numéro de série (S-Nr.) de 40000000 - 49999999

## 1 Symbole



Warnung vor allgemeiner Gefahr



Warnung vor Stromschlag



Betriebsanleitung, Sicherheitshinweise lesen!



Sicherheitsschuhe tragen!



Verbot für Personen mit Herzschrittmacher



Keine Geräte mit AIM-Technologie anschließen



Aufsteigen verboten



Nur für den Innengebrauch oder gleichwertiger trockener Arbeitsumgebung geeignet



Ausschließlich Antistatik-Saugschlauch verwenden.



IP44

Geschützt gegen feste Fremdkörper mit Durchmesser  $\geq 1,0$  mm.

Geschützt gegen Zugang mit einem Draht.

Schutz gegen allseitiges Spritzwasser.



CE-Kennzeichnung: Bestätigt die Konformität des Elektrowerkzeugs mit den Richtlinien der Europäischen Gemeinschaft.



Nicht in den Hausmüll geben.



Nicht in den Hausmüll geben.



Tipp, Hinweis



Handlungsanweisung

## 2 Sicherheitshinweise



**WARNUNG! Lesen Sie alle Sicherheitshinweise und Anweisungen.** Versäumnisse bei

der Einhaltung der Sicherheitshinweise und Anweisungen können elektrischen Schlag, Brand und/oder schwere Verletzungen verursachen.

**Bewahren Sie alle Sicherheitshinweise und Anweisungen für die Zukunft auf.**

### 2.1 Sicherer Umgang mit dem Gerät

Zellen in Lithium-Ionen Akkus sind gasdicht verschlossen und unschädlich, sofern bei Gebrauch und Handhabung die Herstellervorschriften eingehalten werden.



- Tragen Sie geeignete persönliche Schutzausrüstungen:** Sicherheitsschuhe.
- **Gerät nur in den Technischen Daten** (siehe Kapitel 4) **angegebenen Betriebsgrenzen betreiben.**
  - **Gerät in regelmäßigen Abständen laden, um eine Gefährdung durch einen tiefentladenen Akku zu vermeiden.**
  - **Gerät nicht manipulieren.**
  - AC-Ladeeingang [1-1], AC-Ausgang [1-3] und DC-Ausgang kompatibel mit USB-C™ [1-6] **nicht kurzschließen.**
  - **AC-Ladeeingang [1-1] nicht berühren.**
  - **Anschlüsse und elektrische Kontakte nicht** mit Fingern, Schmuck oder anderen metallischen Gegenständen **berühren.**
  - **Nicht in explosionsgefährdeter Umgebung lagern oder aufstellen.**
  - **Nicht in stehendem Wasser aufstellen.**
  - **Schutzkappe des AC-Ausgangs [1-2] während des Ladens geschlossen halten.**
  - **Systainerdeckel [1-5] während des Betriebs und der Lagerung geschlossen halten.**
  - **Lagerung bei hohen Temperaturen** (max. 45 °C) **vermeiden.** Gerät fernhalten von externen Hitzequellen (z.B. lange Sonneneinstrahlung, Feuer).
  - **Nicht nass reinigen** (insbesondere nicht mit einem Hochdruckreiniger).
  - **Keine Chemikalien, Kraft- und Schmierstoffe verwenden** (z.B. zur Reinigung).
  - Dieses Gerät darf nicht von Personen benutzt werden, die empfindlich auf einen elektrischen Schlag reagieren können (z.B. **Personen mit Herzschrittmacher**), da eine statische Aufladung des Geräts und der angeschlossenen Verbraucher nicht auszuschließen ist.
  - **Behinderte und beeinträchtigte Personen sowie Kinder dürfen dieses Gerät nicht oder nur unter Aufsicht benutzen.**
  - **Nicht in Höhen über 2000 m über NN betreiben.**
  - **Nicht als Tritt oder Leiter verwenden.**
  - **Nicht als Unterlage oder provisorische Werbank verwenden.**
  - **Nicht an einen Kran hängen.**
  - **Gerät und Akku nicht in einem Feuer oder heißen Ofen entsorgen sowie nicht mechanisch zerkleinern oder zerschneiden, dies kann zu einer Explosion führen.** Für die korrekte Entsorgung, siehe Kapitel 11.

## 2.2 Beschädigungen vermeiden

- **Die unsachgemäße Öffnung ist untersagt.** Insbesondere darf die Schutzabdeckung [1-12] nicht geöffnet (aufgeschraubt) werden. Wartung und Reparatur dürfen nur durch unterwiesenes Fachpersonal erfolgen.
- **Beschädigungen durch Herunterfallen vermeiden.** Für sicheren Stand auf rutschfestem Untergrund sorgen und Überstehen über Kante des Untergrunds vermeiden. Gegen Sturz absichern. In jedem Fall muss das Gerät nach Herunterfallen auf beschädigte Teile geprüft werden. Bei äußerer Beschädigung darf das Gerät nicht weiter benutzt werden. Ab einer Sturzhöhe von 1,0 m muss der Transportmodus aktiviert werden: Transportschalter [1-13] auf



"0" stellen. Zudem mit Kundenservice in Verbindung setzen (siehe Kapitel 10).

- **Beschädigungen durch unbeabsichtigt auf das Gerät oder auf die Versandbox (inkl. Gerät) fallende Gegenstände vermeiden.** In jedem Fall muss nach solcher Einwirkung auf beschädigte Teile geprüft werden. Bei äußerer Beschädigung oder Fehlfunktion darf das Gerät nicht weiter benutzt werden.

### 2.3 Wenn das Gerät beschädigt wurde

- **Bei defekten Akkus kann Flüssigkeit austreten.** Gerät in diesem Fall nicht mehr verwenden und ordnungsgemäß entsorgen.
- **Im Fall eines Batteriebrands den Brand mit Wasser löschen.** Wenn möglich, Gerät vollständig mit Wasser bedecken. Feuerwehr rufen und diese darüber informieren, dass Lithium-Ionen-Batterien brennen.
- **Bei Beschädigung und unsachgemäßem Gebrauch des Akkus können Dämpfe austreten.** Die Dämpfe können die Atemwege reizen. Führen Sie Frischluft zu und suchen Sie bei Beschwerden einen Arzt auf.
- **Bei falscher Anwendung kann Flüssigkeit aus dem Akku austreten. Vermeiden Sie den Kontakt damit. Bei zufälligem Kontakt mit Wasser abspülen. Wenn die Flüssigkeit in die Augen kommt, nehmen Sie zusätzlich ärztliche Hilfe in Anspruch.** Austretende Akkuflüssigkeit kann zu Hautreizungen oder Verbrennungen führen.

### 2.4 Verbraucher anschließen

- **Verbraucher mit AIM-Technologie** (z.B. TKS 80 EBS mit SawStop-AIM-

Technologie) **nicht anschließen.**

AIM-Technologie funktioniert nur mit Schutzleiterverbindung und geerdeter Stromquelle.

- **Nicht zum Betrieb lebenserhaltender medizinischer Geräte verwenden.**
- **Keine Stromerzeugungsanlagen anschließen.**
- **Beim seriellen oder parallelen Koppeln** (z.B. mit einem Absaugmobil) **muss jeder weitere Verbraucher mittels PRCD-Schutzadapter [1-8] angeschlossen und abgesichert werden** (siehe Kapitel 6.3).
- Bei Anschluß eines Absaugmobils einen **Antistatik-Saugschlauch verwenden.**
- **Zu jedem Zeitpunkt lokale Vorschriften zum sicheren Betrieb von elektrischen Verbrauchern einhalten, insbesondere bei Betrieb an mobilen Stromerzeugern.**
- **Vorzugsweise Verbraucher mit Wiederanlaufschutz verwenden.**
- **Keine defekten Verbraucher verwenden.** Verbraucher inkl. Netzanschlussleitung müssen in technisch einwandfreiem Zustand sein.
- **Im Betrieb mit angeschlossenen Verbrauchern auf sicheren Stand achten** (guten Zugang zum angeschlossenen Verbraucher und ausreichend Kabellänge gewährleisten; Ladekabel und Netzanschlussleitung des Verbrauchers nicht unter Zug setzen).
- **Vor Anschluss von Verbrauchern gewährleisten, dass Verbraucher ausgeschaltet sind.**
- **Angeschlossene Verbraucher nach Gebrauch stets ausschalten.**

## 2.5 Hinweise zum Laden des Geräts

- Nur mit dem dafür vorgesehenen Ladekabel [1-11] laden.
- An Niederspannungsnetzen (120-240 V / 50 Hz) laden.

## 3 Bestimmungsgemäße Verwendung

SYS-PST 1500 Li HP ist vorgesehen zum Laden und Betrieb von mobilen Endgeräten

und von Elektrowerkzeugen / Verbrauchern.

SYS-PST 1500 Li HP ist nur für den Innengebrauch oder gleichwertiger trockener Arbeitsumgebung geeignet.



Bei nicht bestimmungsgemäßem Gebrauch haftet der Benutzer.

## 4 Technische Daten

### Batterie

Dauerleistung	EU	3 680 W (16 A)
	GB	2 990 W (13 A)
Spitzenleistung (> 500 sek)		5 400 W (24 A)
Spitzenleistung (> 100 sek)		7 200 W (32 A)
Spitzenleistung (> 25 sek)		9 000 W (40 A)
Spitzenleistung		18 000 W (80 A)
Nomineller Energieinhalt		18 x 86,4 Wh
Ladedauer		ca. 3 Stunden bei 230 V
Akku bleibt bei vollständiger Aufladung im ausgeschalteten Zustand betriebsfähig:		> 2 Jahre

### Anschlüsse

AC-Ausgang	EU (ohne DK)	230 V	50 Hz	16 A
	DK	230 V	50 Hz	16 A
	CH	230 V	50 Hz	16 A
	GB	230 V	50 Hz	13 A
AC-Ladeeingang		120-240 V	50-60 Hz	4 A
DC-Ausgang kompatibel mit USB-C™		5-20 V		3 A

Allgemein	
Erforderliche Ladeleistung	≥ 900 W
Betriebstemperatur	-20 °C bis 65 °C
Ladetemperatur	0 °C bis 45 °C
IP-Schutzart (mit geschlossenen Schutzabdeckungen)	IP44
Abmessungen Systainer <sup>3</sup> SYS3 M 187 (B x H x T)	396 x 296 x 187 mm
Gewicht	16,4 kg

PRCD-Schutzadapter	
Nennfrequenz	50-60 Hz
Schaltleistung	3 500 W
Strombelastbarkeit	16 A

## 5 Geräteelemente

- [1-1]** AC-Ladeeingang (mit Schutzkappe)
- [1-2]** Schutzkappe AC-Ausgang
- [1-3]** AC-Ausgang
- [1-4]** Tragegriff
- [1-5]** Systainerdeckel mit T-Loc
- [1-6]** DC-Ausgang kompatibel mit USB-C™ (mit Schutzkappe)
- [1-7]** Ein-/Ausschalter
- [1-8]** PRCD-Schutzadapter
- [1-9]** LED Anzeige
- [1-10]** T-Loc
- [1-11]** Ladekabel
- [1-12]** Schutzabdeckung
- [1-13]** Transportschalter

Die angegebenen Abbildungen befinden sich am Anfang der Betriebsanleitung.

## 6 Inbetriebnahme

### 6.1 Ladezustand bei Inbetriebnahme



SYS-PST 1500 Li HP ist bei Auslieferung nur gering geladen.

- ▶ Ladezustand prüfen (siehe Kapitel 7.1).
- ▶ Laden (siehe Kapitel 7.2).

### 6.2 Verbraucher anschließen

- ▶ Systainerdeckel mit T-Loc **[1-5]** öffnen.
- ▶ Transportmodus deaktivieren: Transportschalter **[1-13]** auf "I" stellen.
- ▶ Systainerdeckel mit T-Loc **[1-5]** schließen.
- ▶ Netzanschlussleitung des Verbrauchers mit AC-Ausgang **[1-3]** verbinden.

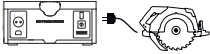
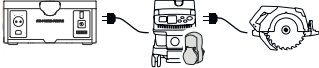
### 6.3 Anwendung des PRCD-Schutzadapters

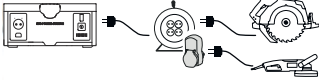
Kombination mit einem Verbraucher:	Kein PRCD-Schutzadapter notwendig.	
Kombination mit einem Absaugmobil und einem weiteren Verbraucher:	PRCD-Schutzadapter <b>[1-8]</b> notwendig.	
Kombination mit einer Mehrfachsteckdose und einem Verbraucher:	Kein PRCD-Schutzadapter notwendig.	
Kombination mit einer Mehrfachsteckdose und mehreren Verbrauchern:	PRCD-Schutzadapter <b>[1-8]</b> für den zweiten und jeden weiteren Verbraucher notwendig.	

## 7 Betrieb

### 7.1 Ladezustand prüfen

- ▶ Systainerdeckel mit T-Loc **[1-5]** öffnen.
- ▶ Transportmodus deaktivieren: Transportschalter **[1-13]** auf "I" stellen.
- ▶ Einschalten (siehe Kapitel **7.3**).
- ▶ LED Anzeige **[1-9]** beachten (siehe Kapitel **7.4**).

### 7.2 Laden

Nur mit mitgeliefertem Ladekabel **[1-11]** laden.

- i** Während die SYS-PST 1500 Li HP geladen wird, ist kein gleichzeitiger Betrieb über den AC-Ausgang **[1-3]** möglich.

- i** Bei Anschluss des Ladekabels im laufenden Betrieb wird der AC-Ausgang **[1-3]** deaktiviert.

- i** Mindestanforderung an Ladeleistung beachten (siehe Kapitel **4**).

- ▶ Systainerdeckel mit T-Loc **[1-5]** öffnen.
- ▶ Transportmodus deaktivieren: Transportschalter **[1-13]** auf "I" stellen.
- ▶ Systainerdeckel mit T-Loc **[1-5]** schließen.
- ▶ Ladekabel **[1-11]** mit AC-Ladeeingang **[1-1]** und Netzsteckdose verbinden.

**Ladevorgang:** LEDs laufen grün von links nach rechts.

**Geladen:** LEDs aus.

**Ausschalten**



### 7.3 Ein-/Ausschalten

► Ein-/Ausschalter **[1-7]** drücken.

#### Einschalten

► Ein-/Ausschalter **[1-7]** drücken.  
*SYS-PST 1500 Li HP fährt hoch bzw. startet und LEDs **[1-9]** leuchten in Startsequenz.*

### 7.4 LED Anzeige

	LEDs aus	SYS-PST 1500 Li HP ausgeschaltet <b>oder</b> vollständig entladen <b>oder</b> vollständig geladen mit eingestecktem Ladekabel <b>[1-11]</b> .
	LEDs leuchten in Startsequenz	SYS-PST 1500 Li HP fährt hoch bzw. startet.
	LED 1 blinkt grün	Betriebsbereit SYS-PST 1500 Li HP fast vollständig entladen. ► Laden (siehe Kapitel 7.2).
	1 > LED < 8 leuchten grün	Betriebsbereit Anzahl dauerhaft grün leuchtender LEDs entspricht Ladezustand.
	Alle LEDs leuchten dauerhaft grün	Betriebsbereit SYS-PST 1500 Li HP ist geladen.
	1 > LED < 8 leuchten grün Übrige LEDs laufen grün von links nach rechts	Nicht betriebsbereit, Lademodus SYS-PST 1500 Li HP lädt. Anzahl grün leuchtender LEDs entspricht Ladezustand.

### 7.5 Fehlerbehebung

	1 > LED < 8 leuchten gelb	<b>Überstrom</b> AC-Ausgang <b>[1-3]</b> wurde deaktiviert. ► Ausschalten (siehe Kapitel 7.3).
---	---------------------------	--

	<p>1 &gt; LED &lt; 8 blinken gelb</p>	<ul style="list-style-type: none"> <li>▶ 10 sek warten.</li> <li>▶ Einschalten (siehe Kapitel 7.3).</li> </ul> <p><b>Überhitzung</b> AC-Ausgang [1-3] wurde deaktiviert oder Ladevorgang unterbrochen.</p> <p><b>im Betriebsmodus:</b></p> <ul style="list-style-type: none"> <li>▶ Ausschalten (siehe Kapitel 7.3).</li> <li>▶ Warten bis SYS-PST 1500 Li HP abgekühlt ist.</li> <li>▶ Einschalten (siehe Kapitel 7.3).</li> <li>▶ Wenn LEDs immer noch gelb blinken, wieder ausschalten (siehe Kapitel 7.3) und weiter abkühlen lassen.</li> </ul> <p><b>im Lademodus:</b></p> <ul style="list-style-type: none"> <li>▶ Warten bis SYS-PST 1500 Li HP abgekühlt ist. Ggf. Systainerdeckel mit T-Loc [1-5] öffnen und/oder SYS-PST 1500 Li HP an einen kühleren Ort stellen.</li> </ul> <p>Ladevorgang fängt nach Abkühlung automatisch wieder an.</p>
	<p>1 &gt; LED &lt; 8 blinken rot</p>	<p><b>Systemfehler</b></p> <ul style="list-style-type: none"> <li>▶ Ausschalten (siehe Kapitel 7.3).</li> </ul> <p>Ladekabel [1-11] entfernen und verstauen.</p> <ul style="list-style-type: none"> <li>▶ Transportmodus aktivieren: Transportschalter [1-13] auf "0" stellen.</li> <li>▶ An den Hersteller oder Servicewerkstätte wenden (siehe Kapitel 10).</li> </ul>
<p><b>Keine Fehleranzeige und Verbraucher kann nicht betrieben werden</b></p> <ul style="list-style-type: none"> <li>▶ Sicherstellen, dass Transportmodus deaktiviert ist: Transportschalter [1-13] auf "1" stellen.</li> <li>▶ Sicherstellen, dass Ein-/Ausschalter [1-7] eingeschaltet ist (siehe Kapitel 7.3) und LED Anzeige [1-9] grün leuchtet.</li> </ul> <p><b>Blinkt linke LED 1 grün, ist SYS-PST 1500 Li HP fast vollständig entladen</b></p> <ul style="list-style-type: none"> <li>▶ SYS-PST 1500 Li HP laden (siehe Kapitel 7.2).</li> <li>▶ Erneut versuchen SYS-PST 1500 Li HP zu betreiben.</li> </ul>		

- ▶ Wenn kein Verbraucher betrieben werden kann, an Hersteller oder Service-werkstätte wenden (siehe Kapitel 10).

### **SYS-PST 1500 Li HP lädt nicht**

- ▶ Sicherstellen, dass Transportmodus deaktiviert ist: Transportschalter **[1-13]** auf "I" stellen.
- ▶ Ladekabel **[1-11]** mit AC-Ladeeingang **[1-1]** und Netzsteckdose verbinden.
- ▶ Wenn SYS-PST 1500 Li HP dennoch nicht lädt, an Hersteller oder Service-werkstätte wenden (siehe Kapitel 10).

## **8 Lagerung**

- ▶ Verbraucher ausstecken.
- ▶ Ladekabel **[1-11]** entfernen und in SYS-PST 1500 Li HP verstauen.
- ▶ Transportmodus aktivieren: Transportschalter **[1-13]** auf "0" stellen.
- ▶ Systainerdeckel mit T-Loc **[1-5]** schließen.
- ▶ Schutzkappe des AC-Ladeeingangs **[1-1]**, des AC-Ausgangs **[1-2]** und des DC-Ausgangs kompatibel mit USB-C™ **[1-6]** schließen.
- ▶ Nicht über längere Zeit im entladenen Zustand lagern. Dies könnte zu Tiefenentladung führen und eine Wiederinbetriebnahme durch den Hersteller erfordern.
- ▶ Mindestens alle 3 Monate Ladezustand prüfen und bei Bedarf aufladen.
- ▶ In einer Umgebung mit geringer Luftfeuchtigkeit und bei Temperaturen zwischen 0 °C und 23 °C lagern.

## **9 Transport**

Die enthaltenen Li-Ion Akkus unterliegen den Anforderungen des Gefahrgutrechts. Der Benutzer muss sich vor dem Transport über die örtlichen Vorschriften informieren. Beim Versand durch Dritte (z.B.: Lufttransport oder Spedition) sind besondere Anforderungen zu beachten. Hier muss bei der

Vorbereitung des Versandstückes ein Gefahrgut-Experte hinzugezogen werden. Das Gerät nur versenden, wenn der Akku unbeschädigt ist. Beim Versand die örtlichen Vorschriften beachten. Beachten Sie eventuelle weiterführende nationale Vorschriften.

- ▶ Verbraucher ausstecken.
- ▶ Ladekabel **[1-11]** entfernen.
- ▶ Systainerdeckel mit T-Loc **[1-5]** öffnen.
- ▶ Transportmodus aktivieren: Transportschalter **[1-13]** auf "0" stellen.

*Module sind elektrisch voneinander getrennt.*

- ▶ Ladekabel **[1-11]** in SYS-PST 1500 Li HP verstauen.
- ▶ Systainerdeckel mit T-Loc **[1-5]** schließen.
- ▶ SYS-PST 1500 Li HP ausschließlich mit dem Tragegriff **[1-4]** transportieren.

*Die SYS-PST 1500 Li HP kann ohne weitere Auflagen auf der Straße transportiert werden.*

## 10 Wartung und Pflege



### WARNUNG

#### Verletzungsgefahr, Stromschlag

- ▶ Vor allen Wartungs- und Pflegearbeiten stets das Ladekabel aus der Steckdose ziehen und die Verbraucher entfernen!
- ▶ Alle Wartungs- und Reparaturarbeiten, die ein Öffnen des Gehäuses erfordern, dürfen nur von einer autorisierten Kundendienstwerkstatt durchgeführt werden.



**Kundendienst und Reparatur** nur durch Hersteller oder durch Servicewerkstätten. Nächstgelegene Adresse unter:

[www.festool.de/service](http://www.festool.de/service)

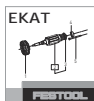

Nur original Festool Ersatzteile verwenden! Bestell-Nr. unter: [www.festool.de/service](http://www.festool.de/service)

- ▶ SYS-PST 1500 Li HP innen und außen durch Absaugen und Abwischen mit trockenem Tuch reinigen.

## 11 Umwelt

### Vor dem Entsorgen

Nur durch qualifizierte Fachkraft: integrierten Akku aus dem Gerät entfernen! Dazu Gehäuseteile auseinanderschrauben und Akku entnehmen.

### Gerät nicht in den Hausmüll werfen!

Geräte, Zubehör und Verpackungen einer umweltgerechten Wiederverwertung zuführen. Geltende nationale Vorschriften beachten.

**Nur EU:** Gemäß EU-Richtlinien zu Elektro- und Elektronik-Altgeräten so-

wie Batterien und Akkumulatoren und deren Umsetzung in nationales Recht müssen defekte oder verbrauchte Elektrogeräte, Batterien und Akkus getrennt gesammelt und einer umweltgerechten Wiederverwertung zugeführt werden.



Dieses Gerät ist mit dem Symbol für die getrennte Sammlung von Elektro- und

Elektronik-Altgeräten (WEEE) gekennzeichnet. Das bedeutet, dass dieses Gerät gemäß der europäischen Richtlinie 2012/19/EU recycelt oder zerlegt werden muss, um die Auswirkungen auf die Umwelt zu verringern. Beim Kauf eines neuen Elektro- oder Elektronikgeräts kann dieses Gerät wahlweise bei den autorisierten Rücknahmestellen oder dem Fachhändler abgegeben werden.

**Verbrauchte oder defekte Akkus** nur entladen und gegen Kurzschluss gesichert (z.B. durch das Isolieren der Pole mit Klebestreifen) bei den Rücknahmestellen zurückgeben (geltende Vorschriften beachten).

Akkus werden so einem geordneten Recycling zugeführt.

### Informationen zur REACH:

[www.festool.com/reach](http://www.festool.com/reach)



## 1 Symbols



Warning of general danger



Warning of electric shock



Read the operating manual and safety warnings.



Wear safety shoes!



Prohibited for people with pacemaker



Do not connect machines with AIM technology



Do not climb on the unit



Only suitable for use indoors or in an equivalent, dry working environment



Only use an antistatic suction hose.



Safety class II

IP44

Protected against solid foreign objects with a diameter of  $\geq 1.0$  mm.  
Protected against wires.

Protection against water spray from all directions.



CE marking: Confirms the conformity of the power



tool with the European Community directives.

UKCA marking: The United Kingdom Conformity Assessed symbol is a marking for products being placed on the market in the United Kingdom. It is a manufacturers indication that the product is in conformance with the relevant regulations in the UK.



Do not dispose of it with domestic waste.



Do not dispose of it with domestic waste.



Tip or advice



Handling instruction

## 2 Safety warnings



**WARNING! Read all safety warnings, instructions, illustrations and specifications**

**provided with this power tool.** Failure to follow all instructions listed below may result in electric shock, fire and/or serious injury.

**Save all warnings and instructions for future reference.**

### 2.1 Safe handling of the machine

Cells in lithium-ion batteries are sealed so as to be gas-tight and are non-hazardous provided they are used and han-

dled in accordance with the manufacturer's instructions.



- **Wear suitable personal protective equipment:** Safety shoes.
- **Only operate the machine within the operating limits specified in the technical data** (see section 4).
- **Charge the machine at regular intervals to prevent hazards posed by a deeply discharged battery.**
- **Do not tamper with the machine.**
- **Do not short-circuit** the AC charging input [1-1], AC output [1-3] and DC output compatible with USB-C™ [1-6].
- **Do not touch the AC charging input [1-1].**
- **Do not touch connections and electrical contacts** with fingers, jewelry or other metal objects.
- **Do not store or set up in potentially explosive environments.**
- **Do not set up in standing water.**
- **Keep the protective cap on the AC output [1-2] closed during charging.**
- **Keep the Systainer lid [1-5] closed during operation and storage.**
- **Avoid storage at high temperatures** (max. 45 °C). Keep the machine away from external heat sources (e.g. prolonged sunlight, fire).
- **Do not clean with liquids** (in particular, do not use a pressure washer).
- **Do not use chemicals, fuels and lubricants** (e.g. for cleaning).
- This machine must not be used by people who might have a particularly adverse reaction to an electric shock (e.g. **people with cardiac pacemakers**), because the possibili-

ty of the machine and the connected consumer building up a static charge cannot be excluded.

- **People with disabilities or impairments, as well as children, must not operate this machine without supervision.**
- **Do not operate at altitudes exceeding 2000 m above sea level.**
- **Do not use as a step or ladder.**
- **Do not use as a support or make-shift workbench.**
- **Do not hang from a crane.**
- **Do not dispose of the device or battery in a fire or hot oven, and do not crush or cut them mechanically; this may cause an explosion.** For correct disposal, see chapter 11.

## 2.2 Avoiding damage

---

- **Do not open incorrectly.** In particular, the guard [1-12] must not be opened (unscrewed). Maintenance and repair must only be performed by trained specialists.
- **Prevent damage due to falling.** Ensure stable footing on an anti-slip surface and avoid the edges protruding over the surface. Secure against falling. The machine must always be checked after falling to see whether any parts are damaged. If external damage is present, do not continue using the machine. For fall heights of 1.0 m or more, transport mode must be activated: Set the transport switch [1-13] to "0". Additionally, contact customer service (see section 10).
- **Avoid damage caused by objects accidentally falling on the machine or the shipping container (incl. machine).** A check must always be performed after this kind of incident to

see whether any parts are damaged. If external damage is present or the machine is malfunctioning, do not continue using the machine.

### 2.3 If the machine has been damaged

---

- **Liquid may leak from defective batteries.** In this case, do not use the machine and dispose of it correctly.
- **In the event of a battery fire, extinguish the fire with water.** If possible, completely cover the machine with water. Call the fire service and inform them that the fire involves lithium-ion batteries.
- **There is a risk of vapours being released if the battery is damaged or not used correctly.** The vapours may irritate your airways. Seek fresh air and consult a doctor if you feel unwell.
- **Fluid may leak out of the battery if it is used incorrectly. Avoid contact with the fluid. Rinse with water any areas which accidentally come into contact with the fluid. If fluid gets into the eyes, also consult a doctor.** Leaking battery fluid can cause skin irritation or burns.

### 2.4 Connecting consumers

---

- **Do not connect a consumer with AIM technology** (e.g. TKS 80 EBS with SawStop AIM technology). AIM technology only works with a protective earth connection and an earthed power source.
- **Do not use to operate medical life support machines.**
- **Do not connect any power generation systems.**
- **For serial or parallel coupling** (e.g. with a mobile dust extractor), **every**

**additional consumer must be connected using a PRCD protective adapter [1-8] and secured** (see section 6.3).

- **Use an antistatic suction hose** when connecting a mobile dust extractor.
- **Comply with local regulations for safe operation of electrical consumers at all times, especially for operation of mobile power generators.**
- **Use a consumer with restart protection if possible.**
- **Do not use faulty consumers.** Consumers, including the mains power cable, must be in flawless technical condition.
- **During operation with connected consumers, ensure stable footing** (ensure good access to the connected consumer and sufficiently long cable; do not place the charging cable and mains power cable under tension).
- **Before connecting consumers, ensure that the consumers are switched off.**
- **Always switch off connected consumers after use.**

### 2.5 Information on charging the machine

---

- **Only use the provided charging cable [1-11] for charging.**
- **Charge using low-voltage networks (120-240 V / 50 Hz).**

## 3 Intended use

SYS-PST 1500 Li HP is intended for charging and operating mobile end devices and power tools/consumers.

SYS-PST 1500 Li HP is only suitable for use indoors or in an equivalent, dry working environment.



The user is liable for improper or non-intended use.

#### 4 Technical data

##### Battery

Continuous power	EU	3680 W (16 A)
	GB	2990 W (13 A)
Peak power (> 500 sec.)		5400 W (24 A)
Peak power (> 100 sec.)		7200 W (32 A)
Peak power (> 25 sec.)		9000 W (40 A)
Peak power		18,000 W (80 A)
Nominal energy content		18 x 86.4 Wh
Charging duration		Approx. 3 hours at 230 V
If the battery is fully charged, it remains operational when switched off:		> 2 years

##### Connections

AC output	EU (without DK)	230 V	50 Hz	16 A
	DK	230 V	50 Hz	16 A
	CH	230 V	50 Hz	16 A
	GB	230 V	50 Hz	13 A
AC charging input		120–240 V	50–60 Hz	4 A
DC output compatible with USB-C™		5–20 V		3 A

##### General

Required charging power	≥ 900 W
Operating temperature	-20 °C to 65 °C
Charging temperature	0 °C to 45 °C
IP protection class (with protective covers closed)	IP44

General	
Systainer <sup>3</sup> dimensions SYS3 M 187 (W x H x D)	396 x 296 x 187 mm
Weight	16.4 kg
PRCD protective adapter	
Nominal frequency	50–60 Hz
Switching capacity	3500 W
Current rating	16 A

## 5 Parts of the device

- [1-1]** AC charging input (with protective cap)
- [1-2]** AC output protective cap
- [1-3]** AC output
- [1-4]** Carrying handle
- [1-5]** Systainer lid with T-Loc
- [1-6]** DC output compatible with USB-C™ (with protective cap)
- [1-7]** On/off switch
- [1-8]** PRCD protective adapter
- [1-9]** LED indicator
- [1-10]** T-Loc
- [1-11]** Charging cable
- [1-12]** Protective cover
- [1-13]** Transport switch

The specified illustrations appear at the beginning of the Operating Instructions.

## 6 Commissioning

### 6.1 State of charge at commissioning

SYS-PST 1500 Li HP is only slightly charged when delivered.

- ▶ Check the state of charge (see section 7.1).
- ▶ Charging (see section 7.2).

### 6.2 Connecting consumers

- ▶ Open the Systainer lid with the T-Loc **[1-5]**.
- ▶ Deactivate transport mode: Set the transport switch **[1-13]** to "I".
- ▶ Close the Systainer lid with the T-Loc **[1-5]**.
- ▶ Connect the mains power cable of the consumer to the AC output **[1-3]**.

## 6.3 Applications of the PRCD protective adapter

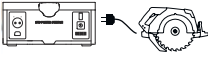
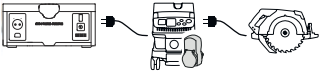
Combination with one consumer:	No PRCD protective adapter necessary.	
Combination with a mobile dust extractor	PRCD protective adapter <b>[1-8]</b> necessary.	

and another consumer:		
Combination with a multiple socket and one consumer:	No PRCD protective adapter necessary.	
Combination with a multiple socket and several consumers:	PRCD protective adapter [1-8] required for the second and each additional consumer.	

## 7 Operation

### 7.1 Checking the state of charge

- ▶ Open the Systainer lid with the T-Loc [1-5].
- ▶ Deactivate transport mode: Set the transport switch [1-13] to "I".
- ▶ Switch on (see section 7.3).
- ▶ Watch the LED indicator [1-9] (see section 7.4).

### 7.2 Charging

Only use the supplied charging cable [1-11] for charging.

- While the SYS-PST 1500 Li HP is charging, it cannot also be operated using the AC output [1-3].
- If the charging cable is connected during operation, the AC output [1-3] is deactivated.
- Observe the minimum required charging power (see section 4).

### 7.4 LED indicator

	LEDs off	SYS-PST 1500 Li HP switched off <b>or</b> completely discharged
--	----------	---

- ▶ Open the Systainer lid with the T-Loc [1-5].
- ▶ Deactivate transport mode: Set the transport switch [1-13] to "I".
- ▶ Close the Systainer lid with the T-Loc [1-5].
- ▶ Connect the charging cable [1-11] to the AC charging input [1-1] and mains outlet.

**Charging process:** LEDs light up green in sequence from left to right.

**Charged:** LEDs off.





### 7.3 Switching on/off

#### Switching on





- ▶ Press the on/off switch [1-7].  
*SYS-PST 1500 Li HP powers up or starts and the LEDs [1-9] light up in the start sequence.*

#### Switching off

- ▶ Press the on/off switch [1-7].

		<b>or</b> completely charged with plugged in charging cable <b>[1-11]</b> .
	LEDs light up in starting sequence	SYS-PST 1500 Li HP powers up or starts.
	LED 1 flashes green	Ready for operation SYS-PST 1500 Li HP almost completely discharged. ► Charging (see section 7.2).
	1 > LED < 8 light up green	Ready for operation Number of continuously lit green LEDs corresponds to state of charge.
	All LEDs continuously light up green	Ready for operation SYS-PST 1500 Li HP is charged.
	1 > LED < 8 light up green Remaining LEDs light up green in sequence from left to right	Not ready for operation, charging mode SYS-PST 1500 Li HP charging. Number of lit green LEDs corresponds to state of charge.

## 7.5 Troubleshooting

 	1 > LED < 8 light up yellow	<b>Overcurrent</b> AC output <b>[1-3]</b> has been deactivated. ► Switch off (see section 7.3). ► Wait for 10 seconds. ► Switch on (see section 7.3).
 	1 > LED < 8 flash yellow	<b>Overheating</b> AC output <b>[1-3]</b> has been deactivated or charging process has been interrupted. <b>In operating mode:</b> ► Switch off (see section 7.3). ► Wait until SYS-PST 1500 Li HP has cooled down. ► Switch on (see section 7.3).

		<ul style="list-style-type: none"> <li>▶ If LEDs continue to flash yellow, switch off again (see section 7.3) and leave to cool down further.</li> </ul> <p><b>In charging mode:</b></p> <ul style="list-style-type: none"> <li>▶ Wait until SYS-PST 1500 Li HP has cooled down. If necessary, open the Systainer lid with T-Loc [1-5] and/or place SYS-PST 1500 Li HP in a cooler location.</li> </ul> <p>The charging process automatically re-starts after cooling.</p>
	<p>1 &gt; LED &lt; 8 flash red</p>	<p><b>System error</b></p> <ul style="list-style-type: none"> <li>▶ Switch off (see section 7.3).</li> <li>▶ Unplug the consumer.</li> <li>▶ Remove the charging cable [1-11] and store it.</li> </ul> <p><b>Restart SYS-PST 1500 Li HP:</b></p> <ul style="list-style-type: none"> <li>▶ Switch on (see section 7.3).</li> </ul> <p>If the LEDs light up in starting sequence, the system error has been solved.</p> <p><b>If the LEDs continue to flash red:</b></p> <ul style="list-style-type: none"> <li>▶ Switch off (see section 7.3).</li> <li>▶ Activate transport mode: Set the transport switch [1-13] to "0".</li> <li>▶ Contact the manufacturer or service workshop (see section 10).</li> </ul>
<p><b>No fault indicator and consumer cannot be operated</b></p> <ul style="list-style-type: none"> <li>▶ Ensure that transport mode is deactivated: Set the transport switch [1-13] to "I".</li> <li>▶ Ensure that the on/off switch [1-7] is switched on (see section 7.3) and the LED indicator [1-9] lights up green.</li> </ul> <p><b>If LED 1 flashes green, SYS-PST 1500 Li HP is almost completely discharged</b></p> <ul style="list-style-type: none"> <li>▶ Charge SYS-PST 1500 Li HP (see section 7.2).</li> <li>▶ Try to operate SYS-PST 1500 Li HP again.</li> <li>▶ If no consumer can be operated, contact the manufacturer or service workshop (see section 10).</li> </ul>		
<p><b>SYS-PST 1500 Li HP does not charge</b></p> <ul style="list-style-type: none"> <li>▶ Ensure that transport mode is deactivated: Set the transport switch [1-13] to "I".</li> </ul>		



- ▶ Connect the charging cable **[1-11]** to the AC charging input **[1-1]** and mains outlet.
- ▶ If SYS-PST 1500 Li HP still does not charge, contact the manufacturer or service workshop (see section **10**).

## 8 Storage

- ▶ Unplug the consumer.
- ▶ Remove the charging cable **[1-11]** and store it in SYS-PST 1500 Li HP.
- ▶ Activate transport mode: Set the transport switch **[1-13]** to "0".
- ▶ Close the Systainer lid with the T-Loc **[1-5]**.
- ▶ Close the protective cap for the AC charging input **[1-1]**, the AC output **[1-2]** and the DC output compatible with USB-C™ **[1-6]**.
- ▶ Do not store in a discharged state for long periods of time. This can lead to deep discharge and require recommissioning by the manufacturer.
- ▶ Check the state of charge at least every three months and charge if necessary.
- ▶ Store in an environment with low humidity and at a temperature between 0 °C and 23 °C.

## 9 Transportation

The Li-ion batteries included are subject to the requirements of the legislation on hazardous goods. The user must familiarise themselves with the local regulations prior to transport. Special requirements apply to shipping via third parties (e.g. air transport or haulage) and these must be observed. When preparing the item to be sent, a hazardous goods expert must be consulted. Only dispatch the machine if the battery is undamaged. Observe local regulations

when shipping. Observe any further national regulations.

- ▶ Unplug the consumer.
- ▶ Remove the charging cable **[1-11]**.
- ▶ Open the Systainer lid with the T-Loc **[1-5]**.
- ▶ Activate transport mode: Set the transport switch **[1-13]** to "0".

*Modules are electrically separated from each other.*

- ▶ Store the charging cable **[1-11]** in SYS-PST 1500 Li HP.
- ▶ Close the Systainer lid with the T-Loc **[1-5]**.
- ▶ Only transport SYS-PST 1500 Li HP using the carrying handle **[1-4]**.

*The SYS-PST 1500 Li HP can be transported on the road without additional supports.*

## 10 Service and maintenance



### WARNING

#### Risk of injury, electric shock

- ▶ Always pull the charging cable from the socket and remove the consumer before performing any servicing and maintenance work.
- ▶ All maintenance and repair work which requires the housing to be opened should always be carried out by an authorised service workshop.



**Customer service and repairs** must only be carried out by the manufacturer or service workshops.

Find the nearest address

at: [www.festool.co.uk/service](http://www.festool.co.uk/service)

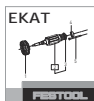

Always use original Festool spare parts. Order no. at: [www.festool.co.uk/service](http://www.festool.co.uk/service)

- ▶ Vacuum and wipe the inside and outside of the SYS-PST 1500 Li HP with a dry cloth to clean it.

## 11 Environment

### Before disposal

Qualified specialist only: Remove the integrated battery from the machine. To do so, unscrew the different housing components and remove the battery.

**Do not dispose of the device in the household waste!** Recycle devices, accessories and packaging. Observe applicable national regulations.

**EU only:** In accordance with EU directives on waste electrical and electronic equipment and batteries and accumula-

tors and their implementation in national law, faulty or used electrical equipment, batteries and battery packs must be collected separately and recycled in an environmentally friendly manner.



This machine is labelled with the symbol for the separate collection of waste

electrical and electronic equipment (WEEE). This means that this machine must be recycled or dismantled in accordance with European Directive 2012/19/EU to reduce the environmental impact. Another option is to return this machine to authorised collection points or a dealer when purchasing new electrical or electronic equipment.

**Used or faulty batteries** must only be returned to collection points if discharged and secured against short-circuiting (e.g. by insulating the terminals with adhesive tape). The applicable regulations must be observed.

Batteries will then be recycled.

### Information on REACH:

[www.festool.com/reach](http://www.festool.com/reach)

## 12 General information

### Imported into the UK by

Festool UK Ltd  
1 Anglo Saxon Way  
Bury St Edmunds  
IP30 9XH  
Great Britain

## 1 Symboles



Avertit d'un danger général



Avertit d'un risque de décharge électrique



Lire la notice d'utilisation et les consignes de sécurité !



Porter des chaussures de sécurité !



Interdiction pour les porteurs de stimulateur cardiaque



Ne pas raccorder d'appareils avec la technologie AIM



Interdiction de monter sur l'appareil



Convient uniquement à une utilisation en intérieur ou dans un environnement de travail sec équivalent



Utiliser uniquement un tuyau d'aspiration antistatique.



Classe de protection II

IP44

Protection contre les corps solides d'un diamètre  $\geq 1,0$  mm.

Protection contre l'accès avec un fil métallique.

Protection contre les éclaboussures de toutes directions.



Marquage CE : confirme la conformité de l'outil électroportatif aux directives de la Communauté européenne.



Ne pas jeter avec les ordures ménagères.



Ne pas jeter avec les ordures ménagères.



Conseil, information



Instruction

## 2 Consignes de sécurité



**AVERTISSEMENT ! Veuillez lire toutes les consignes de sécurité et instructions.** Le

non-respect des consignes de sécurité et des instructions peut provoquer une décharge électrique, un incendie et/ou des blessures graves.

**Conserver toutes les consignes de sécurité et instructions afin de pouvoir les consulter ultérieurement.**

### 2.1 Manipulation sûre de l'appareil

Les cellules dans les batteries lithium-ion sont fermées de manière étanche aux gaz et sont sans danger dans la mesure où les prescriptions du fabricant sont respectées lors de leur utilisation et leur manipulation.



- **Porter un équipement de protection individuelle approprié** : Chaussures de sécurité.
- **Durant l'utilisation de l'appareil, toujours respecter les limites de fonctionnement indiquées dans les caractéristiques techniques** (voir chapitre 4).
- **Recharger régulièrement l'appareil afin d'éviter tout danger dû à une batterie fortement déchargée.**
- **Ne modifier aucunement l'appareil.**
- **Ne pas court-circuiter l'entrée de charge CA [1-1], la sortie CA [1-3] et la sortie CC compatible avec USB-C™ [1-6].**
- **Ne pas toucher l'entrée de charge CA [1-1].**
- **Ne pas toucher les prises et les contacts électriques** avec les doigts, des bijoux ou d'autres objets métalliques.
- **Ne pas stocker ou placer dans des atmosphères explosibles.**
- **Ne pas placer dans de l'eau stagnante.**
- **Laisser la protection de la sortie CA [1-2] fermée pendant la recharge.**
- **Maintenir fermé le couvercle du Systainer [1-5] pendant le fonctionnement et le stockage.**
- **Éviter un stockage à température élevée** (max. 45 °C). Tenir l'appareil éloigné des sources de chaleur externes (par ex. exposition prolongée aux rayons du soleil, feu).
- **Ne pas nettoyer avec des liquides** (en particulier, ne pas utiliser de nettoyeur haute pression).
- **Ne pas utiliser de produits chimiques ni de carburants et de lubrifiants** (par ex. pour le nettoyage).
- Cet appareil ne doit pas être utilisé par des personnes pouvant être sensibles à une décharge électrique (par ex. des **porteurs de stimulateur cardiaque**) étant donné qu'une charge statique de l'appareil et des consommateurs branchés ne peut être exclue.
- **Les personnes handicapées et aux capacités restreintes ainsi que les enfants ne doivent pas utiliser cet appareil, ou uniquement sous surveillance.**
- **Ne pas utiliser à une altitude de plus de 2000 m.**
- **Ne pas utiliser comme escabeau ou échelle.**
- **Ne pas utiliser comme support ou établi provisoire.**
- **Ne pas accrocher à une grue.**
- **Ne pas mettre l'appareil et la batterie dans un feu ou un four chaud, ne pas les réduire ou les découper de façon mécanique, cela peut entraîner une explosion.** Pour l'élimination correcte, voir chapitre 11.

## 2.2 Prévention des dommages

- **L'ouverture inappropriée de l'appareil est interdite.** Il est notamment interdit d'ouvrir (dévisser) le capot de protection [1-12]. L'entretien et les réparations sont réservés aux spécialistes formés.
- **Prévention des dommages par chute.** Veiller à placer l'appareil en position stable sur une surface non glissante et éviter de le laisser dépasser du bord de surfaces. Protéger l'appareil des chutes. Après une chute, il est indispensable de con-

trôler l'appareil pour s'assurer qu'aucune pièce n'a été endommagée. L'appareil ne doit plus être utilisé s'il présente des dommages extérieurs. À partir d'une hauteur de chute de 1,0 m, le mode transport doit être activé : mettre l'interrupteur de transport [1-13] sur « 0 ». Contacter par ailleurs le service après-vente (voir chapitre 10).

- **Éviter tout endommagement par chute accidentelle d'objets sur l'appareil ou sur la caisse d'expédition le contenant.** Après ce type d'impact, il est indispensable de s'assurer qu'aucune pièce n'a été endommagée. L'appareil ne doit plus être utilisé s'il présente des dommages extérieurs ou ne fonctionne pas correctement.

### 2.3 En cas d'endommagement de l'appareil

- **Lorsque les batteries sont défectueuses, du liquide peut s'en écouler.** Dans ce cas, cesser d'utiliser l'appareil et l'éliminer de manière appropriée.
- **Si la batterie prend feu, éteindre les flammes avec de l'eau.** Si possible, recouvrir complètement d'eau l'appareil. Appeler les pompiers et leur indiquer que des batteries lithium-ion ont pris feu.
- **Des vapeurs peuvent s'échapper en cas de dommage ou d'utilisation incorrecte de la batterie.** Les vapeurs sont susceptibles d'irriter les voies respiratoires. Aérez la pièce et consultez un médecin en cas de troubles.
- **En cas d'utilisation erronée, il est possible que du liquide s'écoule de la batterie. Éviter tout contact avec**

**celui-ci. En cas de contact accidentel, rincer avec de l'eau. Si le liquide pénètre dans les yeux, consultez en plus un médecin.** Le liquide s'écoulant de la batterie peut causer des irritations cutanées ou des brûlures.

### 2.4 Branchement de consommateurs

- **Ne pas brancher de consommateurs à technologie AIM** (par ex. TKS 80 EBS à technologie SawStop-AIM). La technologie AIM fonctionne uniquement avec mise à la terre de protection et une source d'alimentation mise à la terre.
- **Ne pas utiliser pour faire fonctionner des dispositifs médicaux servant à maintenir en vie.**
- **Ne pas brancher de systèmes de production d'électricité.**
- **En cas de connexion en série ou parallèle (d'un aspirateur, par ex.), chaque consommateur supplémentaire doit être branché et protégé au moyen d'un adaptateur de protection PRCD [1-8] (voir chapitre 6.3).**
- Pour le raccordement d'un aspirateur, utiliser un **tuyau d'aspiration antistatique.**
- **Respecter à tout moment les règlements locaux concernant l'utilisation sûre des consommateurs électriques, notamment pour l'utilisation sur des groupes électrogènes portables.**
- **De préférence, utiliser des consommateurs dotés d'une protection contre le redémarrage.**
- **Ne pas utiliser de consommateur défectueux.** Les consommateurs, y compris le câble de raccordement

secteur, doivent être en parfait état technique.

- **Lors de l'utilisation avec des consommateurs branchés, veiller à assurer la stabilité de l'appareil** (le consommateur branché doit être facilement accessible et le câble suffisamment long ; ne pas tendre le câble de charge et le câble de raccordement secteur du consommateur).
- **Avant de brancher des consommateurs, s'assurer qu'ils sont éteints.**
- **Toujours éteindre les consommateurs branchés après utilisation.**

## 2.5 Remarques sur le chargement de l'appareil

- **Recharger uniquement avec le câble de charge [1-11] prévu à cette fin.**

- **Recharger sur des réseaux basse tension (120-240 V / 50 Hz).**

## 3 Utilisation conforme

SYS-PST 1500 Li HP est conçue pour la recharge et le fonctionnement de terminaux mobiles et d'outils électroportatifs / de consommateurs.

SYS-PST 1500 Li HP convient uniquement à une utilisation en intérieur ou dans un environnement de travail sec équivalent.



forme.

L'utilisateur est responsable des dommages provoqués par une utilisation non conforme.

## 4 Caractéristiques techniques

Batterie		
Puissance continue	UE	3680 W (16 A)
	GB	2990 W (13 A)
Puissance maximale (> 500 s)		5400 W (24 A)
Puissance maximale (> 100 s)		7200 W (32 A)
Puissance maximale (> 25 s)		9000 W (40 A)
Puissance maximale		18000 W (80 A)
Teneur énergétique nominale		18 x 86,4 Wh
Durée de recharge		Env. 3 heures à 230 V
Une fois complètement rechargée, la batterie reste opérationnelle à l'arrêt :		> 2 ans

<b>Prises</b>				
Sortie CA	UE (sans DK)	230 V	50 Hz	16 A
	DK	230 V	50 Hz	16 A
	CH	230 V	50 Hz	16 A
	GB	230 V	50 Hz	13 A
Entrée de charge CA		120-240 V	50-60 Hz	4 A
Sortie CC compatible avec USB-C™		5-20 V		3 A

<b>Caractéristiques générales</b>	
Puissance de charge nécessaire	≥ 900 W
Température de service	-20 °C à 65 °C
Température de recharge	0 °C à 45 °C
Indice de protection IP (avec capots de protection fermés)	IP44
Dimensions du Systainer <sup>3</sup> SYS3 M 187 (l x H x P)	396 x 296 x 187 mm
Poids	16,4 kg

<b>Adaptateur de protection PRCD</b>	
Fréquence nominale	50-60 Hz
Puissance de commutation	3500 W
Intensité maximale admissible	16 A

## 5 Éléments de l'appareil

- |   |  |
|---|--|
| <b>[1-1]</b> Entrée de charge CA (avec protection)              | <b>[1-8]</b> Adaptateur de protection PRCD |
| <b>[1-2]</b> Protection de la sortie CA                         | <b>[1-9]</b> Indicateur LED                |
| <b>[1-3]</b> Sortie CA  | <b>[1-10]</b> Système T-Loc                |
| <b>[1-4]</b> Poignée de transport                               | <b>[1-11]</b> Câble de charge              |
| <b>[1-5]</b> Couvercle du Systainer avec système T-Loc          | <b>[1-12]</b> Capot de protection          |
| <b>[1-6]</b> Sortie CC compatible avec USB-C™ (avec protection) | <b>[1-13]</b> Interrupteur de transport    |
| <b>[1-7]</b> Interrupteur marche/arrêt                          |  |

Les illustrations indiquées se trouvent en début de notice d'utilisation.

## 6 Mise en service

### 6.1 Niveau de charge à la mise en service



Le niveau de charge de SYS-PST 1500 Li HP à la livraison est faible.

- ▶ Contrôler le niveau de charge (voir chapitre 7.1).
- ▶ Recharger (voir chapitre 7.2).

### 6.2 Branchement de consommateurs

- ▶ Ouvrir le couvercle du Systainer avec le système T-Loc [1-5].

### 6.3 Utilisation de l'adaptateur de protection PRCD

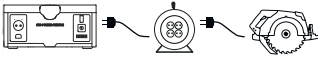
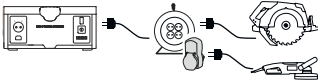
Combinaison avec un consommateur :	Aucun adaptateur de protection PRCD nécessaire.	
Combinaison avec un aspirateur et un autre consommateur :	Adaptateur PRCD [1-8] nécessaire.	
Combinaison avec une multiprise et un consommateur :	Aucun adaptateur de protection PRCD nécessaire.	
Combinaison avec une multiprise et plusieurs consommateurs :	Adaptateur PRCD [1-8] nécessaire pour le deuxième et chaque autre consommateur.	

## 7 Fonctionnement

### 7.1 Contrôler le niveau de charge

- ▶ Ouvrir le couvercle du Systainer avec le système T-Loc [1-5].
- ▶ Désactiver le mode transport : Mettre l'interrupteur de transport [1-13] sur « I ».
- ▶ Mettre l'appareil en marche (voir chapitre 7.3).



- Observer l'indicateur LED **[1-9]** (voir chapitre 7.4).

## 7.2 Recharge

Recharger uniquement avec le câble de charge **[1-11]** fourni.

- i** Pendant la recharge de SYS-PST 1500 Li HP, un fonctionnement parallèle au moyen de la sortie CA **[1-3]** n'est pas possible.

- i** En cas de branchement du câble de charge pendant le fonctionnement, la sortie CA **[1-3]** est désactivée.

- i** Tenir compte des exigences minimales en matière de puissance de charge (voir chapitre 4).

- Ouvrir le couvercle du Systainer avec le système T-Loc **[1-5]**.
- Désactiver le mode transport : mettre l'interrupteur de transport **[1-13]** sur « I ».

- Fermer le couvercle du Systainer avec le système T-Loc **[1-5]**.
- Relier le câble de charge **[1-11]** à l'entrée de charge CA **[1-1]** et à une prise de courant.

**Recharge en cours** : les LED s'allument successivement en vert de la gauche vers la droite.

**Recharge terminée** : les LED sont éteintes.

## 7.3 Mise en marche/à l'arrêt



### Mise en marche



- Appuyer sur l'interrupteur marche/arrêt **[1-7]**.
- SYS-PST 1500 Li HP s'allume/démontre et les LED **[1-9]** s'allument selon la séquence de démarrage.*

### Mise à l'arrêt



- Appuyer sur l'interrupteur marche/arrêt **[1-7]**.

## 7.4 Indicateur LED

	LED éteintes	SYS-PST 1500 Li HP éteinte <b>ou</b> complètement déchargée <b>ou</b> complètement chargée et câble de charge <b>[1-11]</b> branché.
	Les LED s'allument selon la séquence de démarrage	SYS-PST 1500 Li HP s'allume/démontre.
	La LED 1 clignote en vert	Appareil prêt au fonctionnement SYS-PST 1500 Li HP presque complètement déchargée. ► Recharger (voir chapitre 7.2).

	<p>1 &gt; LED &lt; 8 allumées en vert</p>	<p>Appareil prêt au fonctionnement Le nombre de LED constamment allumées en vert correspond au niveau de charge.</p>
	<p>Toutes les LED sont constamment allumées en vert</p>	<p>Appareil prêt au fonctionnement SYS-PST 1500 Li HP est chargée.</p>
	<p>1 &gt; LED &lt; 8 allumées en vert Les autres LED s'allument successivement en vert de la gauche vers la droite</p>	<p>L'appareil n'est pas prêt au fonctionnement, mode recharge SYS-PST 1500 Li HP se recharge. Le nombre de LED allumées en vert correspond au niveau de charge.</p>

## 7.5 Dépannage

	<p>1 &gt; LED &lt; 8 allumées en jaune</p>	<p><b>Surintensité</b> La sortie CA <b>[1-3]</b> a été désactivée.</p> <ul style="list-style-type: none"> <li>▶ Mettre l'appareil à l'arrêt (voir chapitre 7.3).</li> <li>▶ Attendre 10 s.</li> <li>▶ Mettre l'appareil en marche (voir chapitre 7.3).</li> </ul>
	<p>1 &gt; LED &lt; 8 clignotent en jaune</p>	<p><b>Surchauffe</b> La sortie CA <b>[1-3]</b> a été désactivée ou la recharge a été interrompue.</p> <p><b>Pendant l'utilisation :</b></p> <ul style="list-style-type: none"> <li>▶ Mettre l'appareil à l'arrêt (voir chapitre 7.3).</li> <li>▶ Laisser SYS-PST 1500 Li HP refroidir.</li> <li>▶ Mettre l'appareil en marche (voir chapitre 7.3).</li> <li>▶ Si les LED continuent à clignoter en jaune, remettre l'appareil à l'arrêt (voir chapitre 7.3) et le laisser refroidir encore plus.</li> </ul> <p><b>Pendant la recharge :</b></p> <ul style="list-style-type: none"> <li>▶ Laisser SYS-PST 1500 Li HP refroidir. Si nécessaire, ouvrir le couvercle du Systainer avec le système T-Loc <b>[1-5]</b> et/ou pla-</li> </ul>

		<p>cer SYS-PST 1500 Li HP à un endroit plus frais.</p> <p>La recharge reprend automatiquement après refroidissement.</p>
	<p>1 &gt; LED &lt; 8 clignotent en rouge</p>	<p><b>Erreur du système</b></p> <ul style="list-style-type: none"> <li>▶ Mettre l'appareil à l'arrêt (voir chapitre 7.3).</li> </ul> <p>Débrancher et ranger le câble de charge [1-11].</p> <ul style="list-style-type: none"> <li>▶ Activer le mode transport : mettre l'interrupteur de transport [1-13] sur « 0 ».</li> <li>▶ S'adresser au fabricant ou à un atelier de réparation (voir chapitre 10).</li> </ul>
<p><b>Aucune erreur signalée mais impossible de faire fonctionner le consommateur</b></p> <ul style="list-style-type: none"> <li>▶ S'assurer que le mode transport est désactivé : mettre l'interrupteur de transport [1-13] sur « I ».</li> <li>▶ S'assurer que le l'interrupteur marche/arrêt [1-7] est en position de marche (voir chapitre 7.3) et que l'indicateur LED [1-9] est allumé en vert.</li> </ul> <p><b>Si la LED 1 de gauche clignote en vert, la SYS-PST 1500 Li HP est presque complètement déchargée</b></p> <ul style="list-style-type: none"> <li>▶ Recharger SYS-PST 1500 Li HP (voir chapitre 7.2).</li> <li>▶ Réessayer d'utiliser SYS-PST 1500 Li HP.</li> <li>▶ S'il est impossible de faire fonctionner un consommateur, s'adresser au fabricant ou à un atelier SAV (voir chapitre 10).</li> </ul>		
<p><b>SYS-PST 1500 Li HP ne se recharge pas</b></p> <ul style="list-style-type: none"> <li>▶ S'assurer que le mode transport est désactivé : mettre l'interrupteur de transport [1-13] sur « I ».</li> <li>▶ Relier le câble de charge [1-11] à l'entrée de charge CA [1-1] et à une prise de courant.</li> <li>▶ Si SYS-PST 1500 Li HP ne se recharge toujours pas, contacter le fabricant ou un atelier SAV (voir chapitre 10).</li> </ul>		

## 8 Stockage

- ▶ Débrancher le/les consommateur(s).

- ▶ Débrancher le câble de charge [1-11] et le ranger dans SYS-PST 1500 Li HP.
- ▶ Activer le mode transport : mettre l'interrupteur de transport [1-13] sur « 0 ».

- ▶ Fermer le couvercle du Systainer avec le système T-Loc **[1-5]**.
- ▶ Fermer la protection de l'entrée de charge CA **[1-1]**, de la sortie CA **[1-2]** et de la de la sortie CC compatible avec USB-C™ **[1-6]**.
- ▶ Ne pas stocker l'appareil pendant une période de temps prolongée en le laissant déchargé. Ceci peut provoquer une décharge totale et nécessiter une remise en service par le fabricant.
- ▶ Contrôler le niveau de charge au moins tous les 3 mois et recharger au besoin.
- ▶ Stocker dans un environnement présentant une faible humidité de l'air et à des températures comprises entre 0 °C et 23 °C.

## 9 Transport

Les batteries li-ion fournies sont soumises aux exigences de la loi allemande sur le transport des matières dangereuses. L'utilisateur est tenu de s'informer sur les règlements locaux avant le transport. En cas d'expédition par des tiers (par ex. : transport aérien ou société de transport), des exigences spécifiques doivent être prises en compte. Il est nécessaire de faire appel à un expert du transport des matières dangereuses lors de la préparation du colis. Expédier l'appareil uniquement si la batterie n'est pas endommagée. Respecter les règlements locaux lors de l'expédition. Respectez les éventuels règlements nationaux complémentaires.

- ▶ Débrancher le/les consommateur(s).
- ▶ Débrancher le câble de charge **[1-11]**.

- ▶ Ouvrir le couvercle du Systainer avec le système T-Loc **[1-5]**.
- ▶ Activer le mode transport : mettre l'interrupteur de transport **[1-13]** sur « 0 ».

*Les modules sont déconnectés les uns des autres.*

- ▶ Ranger le câble de charge **[1-11]** dans SYS-PST 1500 Li HP.
- ▶ Fermer le couvercle du Systainer avec le système T-Loc **[1-5]**.
- ▶ Transporter SYS-PST 1500 Li HP uniquement avec la poignée de transport **[1-4]**.

*Le transport de SYS-PST 1500 Li HP sur route est possible sans autre condition.*

## 10 Entretien et maintenance

### AVERTISSEMENT

#### Risques de blessures, décharge électrique

- ▶ Avant toute opération de maintenance ou d'entretien, toujours débrancher le câble de charge de la prise de courant et retirer les consommateurs !
- ▶ Tous les travaux de maintenance et de réparation nécessitant une ouverture du boîtier doivent uniquement être effectués par un atelier de service après-vente agréé.



**Service après-vente et réparation** uniquement par le fabricant ou des ateliers homologués.

Pour trouver l'adresse la plus proche :  
[www.festool.fr/services](http://www.festool.fr/services)



Utiliser uniquement des pièces détachées Festool d'origine ! Réf. sur :  
[www.festool.fr/services](http://www.festool.fr/services)

- Nettoyer l'intérieur et l'extérieur de SYS-PST 1500 Li HP avec un aspirateur et en essuyant avec un chiffon sec.

## 11 Environnement

### Avant l'élimination

Seul le personnel spécialisé et qualifié : retirer la batterie intégrée de l'appareil ! Pour cela, dévisser les pièces du boîtier et retirer la batterie.

**Ne pas jeter l'appareil avec les ordures ménagères !** Veiller à un recyclage écologique des appareils, accessoires et emballages. Respecter les règlements nationaux en vigueur.

**Uniquement UE :** D'après les directives de l'UE relatives aux anciens appareils électriques et électroniques ainsi qu'aux batteries et accumulateurs et leur transposition en droit national, les appareils électriques, batteries et accumulateurs défectueux ou usagés doivent être collectés à part et recyclés de manière écologique.



Cet appareil présente le symbole pour la collecte séparée des déchets d'équipe-

ments électriques et électroniques (DEEE). Cela signifie que cet appareil doit être recyclé ou désassemblé selon la directive européenne 2012/19/UE afin de réduire l'impact environnemental. Si vous achetez un nouvel appareil électri-

que ou électronique, cet appareil peut au choix être remis aux points de collecte agréés ou au revendeur.

Remettre les **batteries usagées ou défectueuses** au point de collecte (respecter les règlements en vigueur) uniquement une fois celles-ci déchargées et protégées contre les courts-circuits (par ex. par isolation des pôles avec un ruban adhésif).

Les batteries seront ainsi recyclées de manière appropriée.

### Informations à propos de REACH :

[www.festool.com/reach](http://www.festool.com/reach)



Nos produits et emballages se recyclent, ne les jetez pas !

Trouvez où les déposer sur le site [www.quefaire-demedesdechets.fr](http://www.quefaire-demedesdechets.fr)

## 1 Símbolos



Aviso de peligro general



Peligro de descarga eléctrica



¡Leer el manual de instrucciones y las indicaciones de seguridad!



Utilizar calzado de seguridad.



Prohibido para personas con marcapasos



No conectar herramientas con tecnología AIM



Prohibido subir



Solo apto para el uso en interiores o en un entorno de trabajo seco equivalente



Use únicamente un tubo flexible de aspiración anti-estático.



Clase de protección II

IP44

Protección contra cuerpos extraños de diámetro  $\geq 1,0$  mm.

Protección frente al acceso mediante un alambre.

Protección frente a las salpicaduras de agua en todas partes.



Marcado CE: Certifica la conformidad de la herramienta eléctrica con las directivas de la Comunidad Europea.



No depositar en la basura doméstica.



No depositar en la basura doméstica.



Consejo, indicación



Guía de procedimiento

## 2 Indicaciones de seguridad



**ADVERTENCIA. Lea y observe todas las indicaciones de seguridad.** Si no se cumplen debidamente las indicaciones de seguridad y las instrucciones, pueden producirse descargas eléctricas, quemaduras o lesiones graves.

**Guarde todas las indicaciones de seguridad e instrucciones para que sirvan de futura referencia.**

### 2.1 Utilización segura del dispositivo

Las celdas de las baterías de litio están cerradas herméticamente y son inocuas siempre y cuando se respeten las especificaciones del fabricante durante su uso y manipulación.



- **Es imprescindible utilizar los equipos de protección individual adecuados:** calzado de seguridad.
- **Utilizar la herramienta solo dentro de los límites indicados en los datos técnicos** (ver capítulo 4).
- **Cargue el dispositivo a intervalos regulares para evitar que la batería esté completamente descargada.**
- **No manipular la herramienta.**
- **No cortocircuitar** la entrada de carga de CA [1-1], la salida de CA [1-3] ni la salida de CC compatible con USB-C™ [1-6].
- **No tocar la entrada de carga de CA [1-1].**
- **No tocar las conexiones ni los contactos eléctricos** con los dedos, joyas u otros objetos metálicos.
- **No almacenar o colocar en entornos potencialmente explosivos.**
- **No colocar en agua estancada.**
- **Mantener cerrada la caperuza protectora de la salida de CA [1-2] durante la carga.**
- **Mantener cerrada la tapa del Systainer [1-5] durante el funcionamiento y el almacenamiento.**
- **Evitar almacenar a altas temperaturas** (máx. 45 °C). Mantener la herramienta alejada de fuentes de calor externas (p. ej., radiación solar prolongada, fuego).
- **No mojar la herramienta para limpiarla** (especialmente debe evitarse el uso de limpiadoras de alta presión).
- **No utilizar productos químicos, combustibles ni lubricantes** (p. ej., para limpiar).
- Dado que no se puede descartar que esta herramienta genere una carga estática, no debe ser utilizada por personas que pudieran sufrir reacciones a descargas eléctricas (p. ej., **personas con marcapasos**).
- **Las personas con discapacidad o con algún tipo de limitación y los niños no deben utilizar esta herramienta, o deben hacerlo siempre con supervisión.**
- **No utilizar a una altitud por encima de 2.000 m sobre el nivel del mar.**
- **No utilizar como escalón o escalera.**
- **No utilizar la herramienta como base o banco de trabajo provisional.**
- **No colgar de una grúa.**
- **No arroje el dispositivo o la batería al fuego o a un horno caliente, ni los aplaste o corte mecánicamente, ya que esto puede provocar una explosión.** Para una correcta eliminación de residuos, véase el capítulo 11.

## 2.2 Prevención de daños

- **Está prohibido abrir la herramienta de manera indebida.** En particular, no debe abrirse (desenroscarse) la cubierta de protección [1-12]. El mantenimiento y la reparación solo debe llevarlos a cabo personal especializado debidamente instruido.
- **Evitar daños por caídas.** Colocar la herramienta sobre una base antideslizante de manera que quede bien apoyada y evitar que sobresalga de los bordes de la base. Asegurarla contra caídas. En cualquier caso, si la herramienta se cae es necesario comprobar si hay partes dañadas. Si la herramienta tiene da-

ños externos, no debe seguir utilizándose. En caso de caída a una altura a partir de 1,0 m debe activarse el modo de transporte: Situar el interruptor de transporte [1-13] en "0". Además, ponerse en contacto con el Servicio de atención al cliente (ver capítulo 10).

- **Evitar que caigan accidentalmente objetos sobre la herramienta o la caja de envío (con la herramienta) que puedan causar daños.** En cualquier caso, si se producen situaciones de este tipo es necesario comprobar si hay partes dañadas. Si la herramienta tiene daños externos o no funciona correctamente, no debe seguir utilizándose.

### 2.3 Si la herramienta está dañada

- **Si la batería está defectuosa, pueden derramarse líquidos.** En tal caso, dejar de utilizar la herramienta y eliminarla debidamente.
- **Si se incendia la batería, extinguir el fuego con agua.** Si es posible, cubrir la herramienta completamente con agua. Avisar a los bomberos e informarles de que se están quemando baterías de iones de litio.
- **En caso de daño o uso inadecuado de la batería, pueden desprenderse vapores.** Los vapores pueden irritar las vías respiratorias. Tome aire fresco y consulte a un médico si siente molestias.
- **Si la batería se utiliza incorrectamente, pueden producirse fugas de líquido.** Evite el contacto con este líquido. En caso de contacto accidental, enjuague con agua. Si el líquido entra en contacto con los ojos, busque además asistencia médica. El líquido derramado de la

batería puede causar irritaciones en la piel o quemaduras.

### 2.4 Conexión de consumidores

- **No conectar consumidores con tecnología AIM** (p. ej., TKS 80 EBS con tecnología AIM SawStop). La tecnología AIM solo funciona con una conexión del conductor de protección y una fuente de corriente conectada a tierra.
- **No utilizar para equipos médicos de soporte vital.**
- **No utilizar sistemas generadores de corriente.**
- **Si la herramienta se acopla en serie o en paralelo** (p. ej., a un sistema móvil de aspiración), **cada consumidor adicional debe conectarse y asegurarse con un adaptador de protección PRCD [1-8]** (ver capítulo 6.3).
- Si se conecta un sistema móvil de aspiración, utilizar **un tubo flexible de aspiración antiestático.**
- **Atenerse en todo momento a las normas locales sobre el uso seguro de consumidores eléctricos, especialmente si se utilizan en generadores de corriente móviles.**
- **Utilizar preferentemente consumidores con protección contra reanque.**
- **No utilizar consumidores defectuosos.** Los consumidores y sus cables de conexión a la red deben encontrarse en un estado técnico impecable.
- **Durante el funcionamiento con consumidores conectados, asegúrese de que la herramienta esté bien apoyada** (garantizar un buen acceso al consumidor conectado y la longitud suficiente del cable; asegurarse



de que el cable de carga y el cable de conexión a la red del consumidor no estén tensos).

- **Antes de conectar consumidores, asegurarse de que estos están desconectados.**
- **Desconectar siempre los consumidores conectados después del uso.**

## 2.5 Indicaciones para cargar el dispositivo

- **Cargar solo con el cable de carga previsto para tal fin [1-11].**
- **Cargar en redes de baja tensión (120-240 V / 50 Hz).**

## 3 Uso conforme a lo previsto

El SYS-PST 1500 Li HP está diseñado para cargar y utilizar terminales móviles y herramientas eléctricas/consumidores.

El SYS-PST 1500 Li HP solo es apto para el uso en interiores o en un entorno de trabajo seco equivalente.



El usuario será responsable de cualquier utilización indebida.

## 4 Datos técnicos

### Batería

Potencia continua	UE	3.680 W (16 A)
	GB	2.990 W (13 A)
Potencia de pico (> 500 s)		5.400 W (24 A)
Potencia de pico (> 100 s)		7.200 W (32 A)
Potencia de pico (> 25 s)		9.000 W (40 A)
Potencia de pico		18.000 W (80 A)
Contenido energético nominal		18 x 86,4 Wh
Tiempo de carga		aprox. 3 horas con 230 V
Con la batería cargada, el acumulador permanece operativo cuando está apagado:		> 2 años

### Conexiones

Salida de CA	UE (sin DK)	230 V	50 Hz	16 A
	DK	230 V	50 Hz	16 A
	CH	230 V	50 Hz	16 A
	GB	230 V	50 Hz	13 A

<b>Conexiones</b>			
Entrada de carga de CA	120-240 V	50-60 Hz	4 A
Salida de CC compatible con USB-C™	5-20 V		3 A

<b>General</b>	
Rendimiento de carga necesario	≥ 900 W
Temperatura de servicio	-20 °C a 65 °C
Temperatura de carga	0 °C a 45 °C
Tipo de protección IP (con cubiertas de protección cerradas)	IP44
Dimensiones del Systainer <sup>3</sup> SYS3 M 187 (An x Al x P)	396 x 296 x 187 mm
Peso	16,4 kg

<b>Adaptador de protección PRCD</b>	
Frecuencia nominal	50-60 Hz
Potencia de conmutación	3.500 W
Corriente máxima	16 A

## 5 Componentes de la herramienta

- [1-1]** Entrada de carga de CA (con caperuza protectora)
- [1-2]** Caperuza protectora de la salida de CA
- [1-3]** Salida de CA
- [1-4]** Asa de transporte
- [1-5]** Tapa del Systainer con T-Loc
- [1-6]** Salida de CC compatible con USB-C™ (con caperuza protectora)
- [1-7]** Interruptor de conexión y desconexión
- [1-8]** Adaptador de protección PRCD
- [1-9]** Indicador LED
- [1-10]** T-Loc

- [1-11]** Cable de carga
- [1-12]** Cubierta de protección
- [1-13]** Interruptor de transporte

Las figuras indicadas se encuentran al principio del manual de instrucciones.

## 6 Puesta en servicio

### 6.1 Estado de carga durante la puesta en marcha

La SYS-PST 1500 Li HP se suministra con un nivel de carga bajo.

- ▶ Comprobar el nivel de carga (ver capítulo 7.1).
- ▶ Cargar (ver capítulo 7.2).

## 6.2 Conexión de consumidores

- ▶ Abrir la tapa del Systainer con T-Loc [1-5].
- ▶ Desactivar el modo de transporte: Situar el interruptor de transporte [1-13] en "I".
- ▶ Cerrar la tapa del Systainer con T-Loc [1-5].
- ▶ Conectar el cable de conexión a la red del consumidor a la salida de CA [1-3].

## 6.3 Aplicación del adaptador de protección PRCD

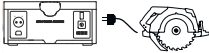
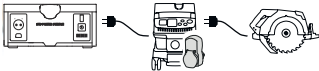
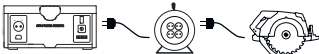
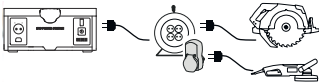
Combinación con un consumidor:	No se necesita ningún adaptador de protección PRCD.	
Combinación con un sistema móvil de aspiración y otro consumidor:	Se necesita un adaptador de protección PRCD [1-8].	
Combinación con un enchufe múltiple y un consumidor:	No se necesita ningún adaptador de protección PRCD.	
Combinación con un enchufe múltiple y varios consumidores:	Se necesita un adaptador de protección PRCD [1-8] para el segundo consumidor y cada consumidor adicional.	



## 7 Funcionamiento

### 7.1 Comprobación del nivel de carga

- ▶ Abrir la tapa del Systainer con T-Loc [1-5].
- ▶ Desactivar el modo de transporte: Situar el interruptor de transporte [1-13] en "I".
- ▶ Encender (ver capítulo 7.3).
- ▶ Observar el indicador LED [1-9] (ver capítulo 7.4).

### 7.2 Carga

Cargar solo con el cable de carga incluido en el suministro [1-11].

-  Mientras se esté cargando la SYS-PST 1500 Li HP, no se puede utilizar al mismo tiempo a través de la salida de CA [1-3].
-  Cuando se conecta el cable de carga durante el funcionamiento, se desactiva la salida de CA [1-3].

**i** Tener en cuenta el rendimiento de carga mínimo requerido (ver el capítulo 4).

- ▶ Abrir la tapa del Systainer con T-Loc **[1-5]**.
- ▶ Desactivar el modo de transporte: Situar el interruptor de transporte **[1-13]** en "I".
- ▶ Cerrar la tapa del Systainer con T-Loc **[1-5]**.
- ▶ Conectar el cable de carga **[1-11]** a la entrada de carga de CA **[1-1]** y la toma de corriente.

**Proceso de carga:** Los LED funcionan en verde de izquierda a derecha.

## 7.4 Indicador LED

**Cargado:** LED apagados.

## 7.3 Encendido y apagado

### Conexión

- ▶ Pulsar el interruptor de conexión y desconexión **[1-7]**.

*SYS-PST 1500 Li HP arranca o se enciende y los LED **[1-9]** se encienden en una secuencia de arranque.*



### Desconexión

- ▶ Pulsar el interruptor de conexión y desconexión **[1-7]**.

	LED apagados	SYS-PST 1500 Li HP apagada <ul style="list-style-type: none"> <li>o completamente descargada</li> <li>o completamente cargada con cable de carga enchufado <b>[1-11]</b>.</li> </ul>
	LED encendidos en una secuencia de arranque	La SYS-PST 1500 Li HP arranca o se enciende.
	El LED 1 parpadea en verde	Listo para funcionar SYS-PST 1500 Li HP descargada casi por completo. ▶ Cargar (ver capítulo 7.2).
	1 > LED < 8 encendidos en verde	Listo para funcionar El número de LED encendidos fijos en verde indica el nivel de carga.
	Todos los LED están encendidos permanentemente en verde	Listo para funcionar La SYS-PST 1500 Li HP está cargada.
	1 > LED < 8 encendidos en verde	No listo para funcionar, modo de carga La SYS-PST 1500 Li HP se está cargando.

	Los LED restantes funcionan en verde de izquierda a derecha	El número de LED encendidos en verde indica el nivel de carga.
--	---	--

## 7.5 Solución de fallos

	1 > LED < 8 encendidos en amarillo	<p><b>Sobrecorriente</b></p> <p>Se ha desactivado la salida de CA <b>[1-3]</b>.</p> <ul style="list-style-type: none"> <li>▶ Apagar (ver capítulo 7.3).</li> <li>▶ Esperar 10 s.</li> <li>▶ Encender (ver capítulo 7.3).</li> </ul>
	1 > LED < 8 parpadean en amarillo	<p><b>Sobrecalentamiento</b></p> <p>Se ha desactivado la salida de CA <b>[1-3]</b> o se ha interrumpido el proceso de carga.</p> <p><b>En modo operativo:</b></p> <ul style="list-style-type: none"> <li>▶ Apagar (ver capítulo 7.3).</li> <li>▶ Esperar hasta que la SYS-PST 1500 Li HP se haya enfriado.</li> <li>▶ Encender (ver capítulo 7.3).</li> <li>▶ Si los LED todavía parpadean en amarillo, volver a apagar (ver capítulo 7.3) y dejar que se enfríe más.</li> </ul> <p><b>En modo de carga:</b></p> <ul style="list-style-type: none"> <li>▶ Esperar hasta que la SYS-PST 1500 Li HP se haya enfriado. Dado el caso, abrir la tapa del Systemainer con T-Loc <b>[1-5]</b> y/o situar la SYS-PST 1500 Li HP en un lugar fresco.</li> </ul> <p>El proceso de carga vuelve a empezar automáticamente una vez enfriada la herramienta.</p>
	1 > LED < 8 parpadean en rojo	<p><b>Error del sistema</b></p> <ul style="list-style-type: none"> <li>▶ Apagar (ver capítulo 7.3).</li> </ul> <p>Quitar el cable de carga <b>[1-11]</b> y guardarlo.</p> <ul style="list-style-type: none"> <li>▶ Activar el modo de transporte: Situar el interruptor de transporte <b>[1-13]</b> en "0".</li> </ul>

- Ponerse en contacto con el fabricante o el centro de atención al cliente (ver capítulo 10).

### No hay indicaciones de error y el consumidor no puede utilizarse

- Asegurarse de que el modo de transporte está desactivado: Situar el interruptor de transporte **[1-13]** en "I".
- Comprobar que el interruptor de conexión y desconexión **[1-7]** está encendido (ver capítulo 7.3) y que el indicador LED **[1-9]** está encendido en verde.

### Si el LED 1 izquierdo parpadea en verde, significa que la SYS-PST 1500 Li HP está descargada casi del todo

- Cargar la SYS-PST 1500 Li HP (ver capítulo 7.2).
- Intentar volver a utilizar la SYS-PST 1500 Li HP.
- Si no puede utilizarse ningún consumidor, ponerse en contacto con el fabricante o el centro de atención al cliente (ver capítulo 10).

### SYS-PST 1500 Li HP no se carga

- Asegurarse de que el modo de transporte está desactivado: Situar el interruptor de transporte **[1-13]** en "I".
- Conectar el cable de carga **[1-11]** a la entrada de carga de CA **[1-1]** y la toma de corriente.
- Si aun así la SYS-PST 1500 Li HP no se carga, ponerse en contacto con el fabricante o el centro de atención al cliente (ver capítulo 10).

## 8 Almacenamiento

- Desenchufar los consumidores.
- Quitar el cable de carga **[1-11]** y guardarlo en la SYS-PST 1500 Li HP.
- Activar el modo de transporte: Situar el interruptor de transporte **[1-13]** en "0".
- Cerrar la tapa del Systainer con T-Loc **[1-5]**.
- Cerrar la caperuza protectora de la entrada de carga de CA **[1-1]**, la salida de CA **[1-2]** y la salida de CC compatible con USB-C™ **[1-6]**.
- No almacenar durante mucho tiempo con la herramienta descargada. Esto podría provocar una descarga total que podría requerir una puesta en marcha por parte del fabricante.

- Comprobar el estado de la carga al menos cada 3 meses y recargar si fuera necesario.
- Almacenar en un entorno con una humedad del aire baja y con temperaturas entre 0 °C y 23 °C.

## 9 Transporte

Las baterías de iones de litio incluidas están sujetas a las disposiciones de la legislación sobre mercancías peligrosas. El usuario debe informarse sobre las regulaciones locales antes del transporte. Para el transporte mediante servicios de terceros (p. ej., transporte aéreo o empresa de transportes) hay que respetar unos requisitos específicos. Debe consultarse a un experto en

mercancías peligrosas para la preparación del envío. Envíe el dispositivo solo si la batería está en perfectas condiciones (sin daños). Al enviarlo se deben respetar las regulaciones locales. Ténganse en cuenta el resto de regulaciones nacionales.

- ▶ Desenchufar los consumidores.
- ▶ Quitar el cable de carga **[1-11]**.
- ▶ Abrir la tapa del Systainer con T-Loc **[1-5]**.
- ▶ Activar el modo de transporte: Situar el interruptor de transporte **[1-13]** en "0".

*Los módulos están electrónicamente separados entre sí.*

- ▶ Guardar el cable de carga **[1-11]** en la SYS-PST 1500 Li HP.
- ▶ Cerrar la tapa del Systainer con T-Loc **[1-5]**.
- ▶ Transportar la SYS-PST 1500 Li HP solo por el asa de transporte **[1-4]**.

*La SYS-PST 1500 Li HP puede transportarse por la calle sin más restricciones.*

## 10 Mantenimiento y cuidado



### ADVERTENCIA

#### Peligro de lesiones y electrocución

- ▶ Desconectar siempre el cable de carga del enchufe de red y retirar los consumidores antes de realizar cualquier trabajo de mantenimiento o de conservación.
- ▶ Todos los trabajos de mantenimiento y reparación que exijan abrir la carcasa tan solo pueden ser llevados a cabo por un taller de servicio técnico autorizado.



#### El servicio de atención al cliente y de reparaciones

solo está disponible a través del fabricante o de los talleres de reparación. Dirección más cercana en: [www.festool.es/servicio](http://www.festool.es/servicio)

rección más cercana en: [www.festool.es/servicio](http://www.festool.es/servicio)

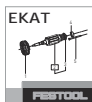

Utilice únicamente piezas de recambio Festool originales. Referencia en: [www.festool.es/servicio](http://www.festool.es/servicio)

- ▶ Limpiar la SYS-PST 1500 Li HP por dentro y por fuera aspirándola y limpiándola con un paño seco.

## 11 Medio ambiente

### Antes de la eliminación

Solo por personal cualificado: retire la batería integrada del dispositivo. Para ello, desatornille las piezas de la carcasa y retire la batería.

### No desechar con la basura doméstica.

Reciclar las herramientas, los accesorios y los embalajes de forma respetuosa con el medio ambiente. Respetar las disposiciones nacionales vigentes.

**Solo UE:** De acuerdo con las directivas europeas sobre aparatos eléctricos y electrónicos, pilas y baterías y su transposición a la legislación nacional, los aparatos eléctricos, las pilas y las baterías defectuosos o usados deben recogerse por separado y reciclarse de forma respetuosa con el medio ambiente.



Este dispositivo está marcado con el símbolo de la recogida selectiva de residuos

de aparatos eléctricos y electrónicos (RAEE). Esto significa que este dispositivo debe reciclarse y desarmarse de acuerdo con la Directiva europea 2012/19/UE para reducir el impacto medioambiental. Al comprar un nuevo dispositivo eléctrico o electrónico, puede elegir entre devolverlo a un punto de recogida autorizado o a su distribuidor.

**Las baterías desgastadas o estropeadas** deben descargarse, asegurarse para evitar cortocircuitos (p. ej., aislando los polos con cinta aislante) y llevarse a un punto de recogida (se han de tener en cuenta las regulaciones vigentes).

Las baterías deben reciclarse según la normativa vigente.

**Información sobre REACH:** [www.festool.com/reach](http://www.festool.com/reach)



## 1 Символи



Предупреждение за обща опасност



Опасност от токов удар



Прочетете инструкцията за експлоатация и указанията за безопасност!



Носете предпазни обувки!



Забрана за лица с пейсмейкъри



Не свързвайте машини с AIM технология



Забранено качването



Подходящо само за употреба на закрито или еквивалентна суха работна среда



Използвайте само антистатичен смукателен маркуч.



IP44

Клас на защита II

Защитено от твърди тела с диаметър  $\geq 1,0$  мм.

Защитено от достъп с тел.

Защита срещу пръски вода от всички страни.



СЕ маркировка: Потвърждава съответствието на електрическата машина с директивите на Европейската общност.



Да не се изхвърля като битов отпадък.



Да не се изхвърля като битов отпадък.



Съвет, указание



Инструкция за боравене

## 2 Правила за техниката на безопасност



**ВНИМАНИЕ! Прочетете всички инструкции и указания за безопасност.** Пропуски при спазването на инструкциите за безопасност и указанията могат да доведат до токов удар, пожар и/или тежки наранявания.

Съхранявайте всички указания и инструкции за безопасна работа, за да може в бъдеще при нужда да се консултирате с тях.

**Съхранявайте всички указания и инструкции за безопасна работа, за да може в бъдеще при нужда да се консултирате с тях.**

## 2.1 Сигурно боравене с уреда

Клетките в литиево-йонните акумулаторни батерии са херметически затворени и безвредни, ако биват спазвани разпоредбите на производителя за употреба и боравене.



- **Носете подходящи лични защитни оборудвания:** Предпазни обувки.
- **Използвайте уреда само в посочените в техническите данни (вж. глава 4) работни граници.**
- **Зареждайте уреда на редовни интервали от време, за да избегнете риска от дълбоко изтощаване на акумулаторната батерия.**
- **Не манипулирайте уреда.**
- АС Зарядният вход [1-1], АС изходът [1-3] и DC изходът, който е съвместим с USB-C™ [1-6] да не се закъсват.
- **Не докосвайте АС зарядния вход [1-1].**
- **Не докосвайте присъединяванията и електрическите контакти с пръсти, бижута или други метални предмети.**
- **Да не се съхранява или монтира в експлозивоопасна среда.**
- **Не поставяйте в нетечаща вода.**
- **Дръжте затворен предпазния капак на АС изхода [1-2] по време на зареждането.**
- **Дръжте затворен капака на системнера [1-5] по време на работа и съхраняване.**
- **Избягвайте съхраняване при високи температури (макс. 45 °C).** Дръжте уреда далеч от външни източници на топлина (напр. дълго излагане на слънчеви лъчи, огън).
- **Не извършвайте мокро почистване** (по-специално не почиствайте с водоструйка).
- **Не използвайте химикали, горива и смазки** (напр. за почистване).
- Този уред не бива да се използва от лица, които могат да реагират чувствително към електрически удар (напр. **лица с пейсмейкъри**), тъй като не може да се изключи статичен заряд на уреда и на свързаните консуматори.
- **Хората с увреждания и децата не бива да използват уреда или трябва да го използват само под надзор.**
- **Да не се използва на надморска височина над 2000 м.**
- **Не използвайте като стъпенка или стълба.**
- **Да не се използва като подложка или временна работна маса.**
- **Да не се закача на кран.**
- **Не изхвърляйте уреда и акумулаторната батерия в огън или гореща пещ, както и не го раздробявайте или режете механично, това може да доведе до експлозия.** За правилното изхвърляне вж. глава 11.

## 2.2 Избягвайте повреди

---

- **Неправилното отваряне се забранява.** По-специално не бива да се отваря (развива) защитният капак [1-12]. Поддръжката и ремонтът могат да се извършват само от обучен специализиран персонал.
- **Избягвайте повреди от падане.** Осигурете сигурна позиция върху устойчива на хлъзгане основа и избягвайте показване над ръба на основата. Осигурете срещу падане. При всички положения уредът след падане трябва да се проверява за повредени части. При външна повреда уредът не бива да се използва. При височина на падане над 1,0 м трябва да се активира транспортният режим: Поставете транспортния превключвател [1-13] на "0". Освен това се

свържете с клиентската служба (вж. глава 10).

- **Избягвайте повреждания от неволно падащи върху уреда или върху кутията за изпращане (вкл. уреда) предмети.** При всички положения след такова въздействие трябва да се проверява за повредени части. При външна повреда или неправилно функциониране уредът не бива да се използва.

### 2.3 Ако уредът е бил повреден

- **При дефектни акумулаторни батерии може да изтече течност.** В такъв случай не използвайте повече уреда и го изхвърлете според предписанията.
- **В случай на пожар на акумулаторна батерия гасете с вода.** Ако е възможно, покрийте уреда изцяло с вода. Обадете се на пожарната и я информирайте за това, че горят литиево-йонни акумулаторни батерии.
- **При повреда и неправилна употреба на акумулаторната батерия могат да излязат пари.** Димът може да раздразни дихателните пътища. Проветрете помещението и при поява на оплаквания потърсете лекар.
- **При неправилна употреба от акумулаторната батерия може да изтече течност. Избягвайте контакт с нея. При случаен контакт с нея изплакнете с вода. При попадане на течността в очите се консултирайте с лекар.** Изтекла течност от акумулаторната батерия може да причини възпаления на кожата или изгаряния.

### 2.4 Свързване на консуматори

- **Не свързвайте консуматори с AIM технология** (напр. TKS 80 EBS със SawStop AIM технология). AIM технологията функционира само със свързване със защитен кабел и заземен източник на електричество.
- **Да не се използва за работа на съдържащи лазер медицински уреди.**
- **Не свързвайте инсталации за генериране на ток.**
- **При серийно или паралелно сдвояване** (напр. с мобилна прахосмукачка) **всеки следващ консуматор трябва да е свързан и обезопасен посредством PRCD защитен адаптер [1-8]** (вж. глава 6.3).
- При присъединяване на мобилна прахосмукачка **използвайте антистатичен маркуч.**
- **Винаги спазвайте локалните предписания за сигурна експлоатация на електрически консуматори, по-специално при работа по мобилни електрогенератори.**
- **За предпочитане използвайте консуматор със защита от повторен пуск.**
- **Не използвайте дефектни консуматори.** Консуматорът и мрежовият кабел трябва да са в технически безупречно състояние.
- **При работа със свързани консуматори следете за сигурното положение** (осигурете добър достъп до свързания консуматор и достатъчна дължина на кабела; не обтягайте зареждащия кабел и мрежовия кабел на консуматора).
- **Преди присъединяване на консуматори гарантирайте, че консуматорът е изключен.**

- **Винаги изключвайте свързаните консуматори след употреба.**

## 2.5 Указания за зареждане на уреда

- **Зареждайте само с предвидения за целта заряден кабел [1-11].**
- **Зареждане към мрежи с ниско напрежение (120-240 В / 50 Хц).**

крайни устройства и електрически инструменти / консуматори.

SYS-PST 1500 Li HP подходящо само за употреба на закрито или еквивалентна суха работна среда.



При употреба не по предназначение вина носи използвателя.

## 3 Използване по предназначение

SYS-PST 1500 Li HP е предвиден за зареждане и експлоатация на мобилни

## 4 Технически данни

### Батерия

Трайна мощност	EC	3680 Вт (16 А)
	GB	2990 Вт (13 А)
Пикова мощност (> 500 сек)		5400 Вт (24 А)
Пикова мощност (> 100 сек)		7200 Вт (32 А)
Пикова мощност (> 25 сек)		9000 Вт (40 А)
Пикова мощност		18000 Вт (80 А)
Номинално съдържание на енергия		18 x 86,4 Втч
Времетраене зареждане		ок. 3 часа при 230 В
При пълно зареждане акумулаторната батерия остава в готовност за експлоатация в изключено състояние:		> 2 години

### Присъединяване

АС изход	EC (без DK)	230 В	50 Хц	16 А
	DK	230 В	50 Хц	16 А
	CH	230 В	50 Хц	16 А
	GB	230 В	50 Хц	13 А

Присъединяване			
АС вход за зареждане	120-240 В	50-60 Хц	4 А
DC изход съвместим с USB-C™	5-20 В		3 А

Общи положения	
Необходима зарядна мощност	≥ 900 Вт
Работна температура	-20 °C до 65 °C
Температура на зареждане	0 °C до 45 °C
IP клас защита (със затворени предпазни капаци)	IP44
Размери системнер <sup>3</sup> SYS3 M 187 (Ш x В x Д)	396 x 296 x 187 мм
Тегло	16,4 кг

PRCD защитен адаптер	
Номинална честота	50-60 Хц
Превключваема мощност	3500 W
Допустимо токово натоварване	16 А

## 5 Елементи на уреда

- [1-1] АС вход за зареждане (с предпазен капак)
- [1-2] Предпазен капак на АС изхода
- [1-3] АС изход
- [1-4] Дръжка за носене
- [1-5] Капак на системнера с T-Loc
- [1-6] DC изход съвместим с USB-C™ (със защитен капак)
- [1-7] Пусков ключ вкл./изкл.
- [1-8] PRCD защитен адаптер
- [1-9] Светодиодна индикация
- [1-10] T-Loc
- [1-11] Заряден кабел
- [1-12] Защитен капак
- [1-13] Транспортен превключвател

Позованите изображения се намират в началото на указанието за употреба.

## 6 Пускане в действие

### 6.1 Състояние на зареждане след въвеждане в експлоатация

SYS-PST 1500 Li HP е само леко зареден при доставката.

- ▶ Проверете състоянието на зареждане (вж. глава 7.1).
- ▶ Заредете (вж. глава 7.2).

### 6.2 Свързване на консуматора

- ▶ Отворете капака на системнера с T-Loc [1-5].
- ▶ Деактивиране на транспортен режим: Поставете транспортния превключвател [1-13] на "I".

- ▶ Затворете капака на системнера с T-Loc [1-5].
- ▶ Свържете електрическия кабел на консуматора с АС изхода [1-3].

### 6.3 Приложение на PRCD защитния адаптер

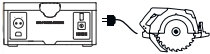
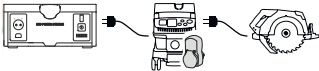
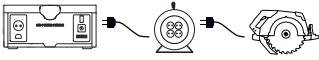
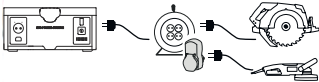
Комбинация с консуматор:	Не е необходим PRCD защитен адаптер.	
Комбинация с мобилна прахосмукачка и още един консуматор:	Необходим е PRCD защитен адаптер [1-8].	
Комбинация с разклонител и с един консуматор:	Не е необходим PRCD защитен адаптер.	
Комбинация с разклонител и с няколко консуматора:	Необходим е PRCD защитен адаптер [1-8] за втория и всеки следващ консуматор.	



## 7 Работа

### 7.1 Проверка на състоянието на зареждане

- ▶ Отворете капака на системнера с T-Loc [1-5].
- ▶ Деактивиране на транспортен режим: Поставете транспортния превключвател [1-13] на "I".
- ▶ Включете (вж. глава 7.3).
- ▶ Спазвайте светодиодната индикация [1-9] (вижте глава 7.4).

### 7.2 Зареждане

Зареждайте само с доставения заряден кабел [1-11].

-  Докато SYS-PST 1500 Li HP се зарежда, не е възможна едновременна работа през АС изхода [1-3].
-  При свързване на зарядния кабел в режим на работа АС изходът [1-3] се деактивира.
-  Спазвайте минималното изискване за зарядната мощност (вж. глава 4).

- ▶ Отворете капака на системнера с T-Loc [1-5].
- ▶ Деактивиране на транспортен режим: Поставете транспортния превключвател [1-13] на "I".

- ▶ Затворете капака на системнера с T-Лок **[1-5]**.
- ▶ Свържете зарядния кабел **[1-11]** със AC зарядния вход **[1-1]** и мрежовия контакт.

**Процес на зареждане:** Светодиодите стават зелени отляво надясно.

**Заредено:** Светодиодите угасват.

*SYS-PST 1500 Li HP зарежда, респ. стартира и светодиодите **[1-9]** светят в стартова последователност.*

#### Изключване

- ▶ Натиснете бутона за вкл./изкл. **[1-7]**.

### 7.3 Включване/изключване

#### Включване



- ▶ Натиснете бутона за вкл./изкл. **[1-7]**.

### 7.4 Светодиодна индикация

	Светодиодите угасват	SYS-PST 1500 Li HP е изключен <b>или</b> напълно зареден <b>или</b> напълно зареден с вкаран заряден кабел <b>[1-11]</b> .
	Светодиодите светят в стартова последователност	SYS-PST 1500 Li HP зарежда, респ. стартира.
	Светодиод 1 мига в зелено	Готов за работа SYS-PST 1500 Li HP почти напълно изтощен. ▶ Заредете (вж. глава <b>7.2</b> ).
	1 > светодиоди < 8 светят в зелено	Готов за работа Броят на постоянно светещите в зелено светодиоди отговаря на състоянието на зареждане.
	Всички светодиоди светят трайно в зелено	Готов за работа SYS-PST 1500 Li HP е зареден.
	1 > светодиоди < 8 светят в зелено	Не е готов за работа, режим на зареждане SYS-PST 1500 Li HP зарежда.

	Останалите светодиоди стават зелени отляво надясно	Броят на светещите в зелено светодиоди отговаря на състоянието на зареждане.
--	--	--

## 7.5 Отстраняване на неизправности

	<p>1 &gt; светодиоди &lt; 8 светят в жълто</p>	<p><b>Превишен ток</b>          АС изходът <b>[1-3]</b> е бил деактивиран.</p> <ul style="list-style-type: none"> <li>▶ Изключете (вж. глава <b>7.3</b>).</li> <li>▶ Изчакайте 10 сек.</li> <li>▶ Включете (вж. глава <b>7.3</b>).</li> </ul>
	<p>1 &gt; светодиоди &lt; 8 мигат в жълто</p>	<p><b>Прегряване</b>          АС изходът <b>[1-3]</b> е бил деактивиран или процесът на зареждане е прекъснат.</p> <p><b>в работен режим:</b></p> <ul style="list-style-type: none"> <li>▶ Изключете (вж. глава <b>7.3</b>).</li> <li>▶ Изчакайте докато SYS-PST 1500 Li HP се охлади.</li> <li>▶ Включете (вж. глава <b>7.3</b>).</li> <li>▶ Ако светодиодите още мигат в жълто, изключете отново (вж. глава <b>7.3</b>) и оставете да се охлади още.</li> </ul> <p><b>в режим на зареждане:</b></p> <ul style="list-style-type: none"> <li>▶ Изчакайте докато SYS-PST 1500 Li HP се охлади. При нужда отворете капака на системнера с T-Loc <b>[1-5]</b> и/или поставете SYS-PST 1500 Li HP на по-студено място. Процесът на зареждане след охлаждане започва автоматично.</li> </ul>
	<p>1 &gt; светодиоди &lt; 8 мигат в червено</p>	<p><b>Системна грешка</b></p> <ul style="list-style-type: none"> <li>▶ Изключете (вж. глава <b>7.3</b>).</li> </ul> <p>Отстранете и съхранете зарядния кабел <b>[1-11]</b>.</p> <ul style="list-style-type: none"> <li>▶ Активиране на транспортен режим: Поставете транспортния превключвател <b>[1-13]</b> на "0".</li> <li>▶ Обърнете се към производителя или сервизния център (вж. глава <b>10</b>).</li> </ul>
<p><b>Няма индикация за грешка и консуматорът не може да се използва</b></p>		



- ▶ Уверете се, че транспортният режим е деактивиран: Поставете транспортния превключвател **[1-13]** на "I".
  - ▶ Уверете се, че бутонът за включване и изключване **[1-7]** е включен (вж. глава 7.3) и светодиодният индикатор **[1-9]** свети в зелено.
- Ако левият светодиод 1 мига в зелено, SYS-PST 1500 Li HP е почти напълно изтощен**
- ▶ Заредете SYS-PST 1500 Li HP (вж. глава 7.2).
  - ▶ Опитайте отново да използвате SYS-PST 1500 Li HP.
  - ▶ Ако не може да се използва консуматор, обърнете се към производителя или сервизния център (вж. глава 10).

### **SYS-PST 1500 Li HP не зарежда**

- ▶ Уверете се, че транспортният режим е деактивиран: Поставете транспортния превключвател **[1-13]** на "I".
- ▶ Свържете зарядния кабел **[1-11]** със AC зарядния вход **[1-1]** и мрежовия контакт.
- ▶ Ако SYS-PST 1500 Li HP въпреки това не зарежда, обърнете се към производителя или сервизния център (вж. глава 10).

## **8 Съхранение**

- ▶ Изкарайте консуматора.
- ▶ Отстранете зарядния кабел **[1-11]** и го съхранете в SYS-PST 1500 Li HP.
- ▶ Активиране на транспортен режим: Поставете транспортния превключвател **[1-13]** на "0".
- ▶ Затворете капака на системнера с T-Лок **[1-5]**.
- ▶ Затворете предпазния капак на AC изхода за зареждане **[1-1]**, на AC изхода **[1-2]** и на DC изхода, съвместим с USB-C™ **[1-6]**.
- ▶ Не съхранявайте за по-дълго време в изтощено състояние. Това би могло да доведе до дълбоко разреждане и да наложи повторно въвеждане в експлоатация от производителя.
- ▶ Проверявайте минимум на 3 месеца състоянието на зареждане и при нужда зареждайте.

- ▶ Съхранявайте в среда с ниска влажност на въздуха и при температури между 0 °C и 23 °C.

## **9 Транспорт**

- Съдържащите се Li-Ion акумулаторни батерии са обект на изискванията на Закона за опасни товари. Потребителят трябва да се информира преди транспортирането за локалните предписания. При изпращане от трети страни (напр.: въздушен транспорт или спедиция) трябва да се спазват специалните изисквания. При подготовката на пакета за изпращане трябва да се привлече експерт за опасни товари. Изпращайте уреда само ако акумулаторната батерия е без повреда. При изпращане спазвайте локалните предписания. Съблюдавайте евентуални последващи национални разпоредби.
- ▶ Изкарайте консуматора.

- ▶ Отстранете зарядния кабел [1-11].
- ▶ Отворете капака на системнера с T-Loc [1-5].
- ▶ Активиране на транспортен режим: Поставете транспортния превключвател [1-13] на "0".

*Модулите са електрически разделени един от друг.*

- ▶ Съхранявайте зарядния кабел [1-11] в SYS-PST 1500 Li HP.
- ▶ Затворете капака на системнера с T-Loc [1-5].
- ▶ Транспортирайте SYS-PST 1500 Li HP изключително и само с дръжката за носене [1-4]. *SYS-PST 1500 Li HP може да се транспортира без други подложки по улицата.*

## 10 Техническо обслужване и поддържане



### ПРЕДУПРЕЖДЕНИЕ

#### Опасност от нараняване, токов удар

- ▶ Преди всякакви работи по поддръжката винаги изтегляйте кабела за зареждане от контакта и отстранявайте консуматорите!
- ▶ Всички ремонтни дейности, за които е необходимо отваряне на корпуса, могат да бъдат извършвани само в оторизиран сервиз.



**Клиентска служба и ремонт** само от производителя или от сервизни работилници. Най-близ-

кия адрес можете да откриете на: [www.festool.bg/сервиз](http://www.festool.bg/сервиз)

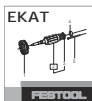

Използвайте само оригинални резервни части от Festool! Каталожни номера на: [www.festool.bg/сервиз](http://www.festool.bg/сервиз)

- ▶ Почистете SYS-PST 1500 Li HP отвътре и отвън чрез прахоизсмуквател и избърсване със суха кърпа.

## 11 Околна среда

### Преди изхвърлянето

Само от квалифициран експерт: отстранете от уреда интегрираната акумулаторна батерия! За цялата развийте частите на корпуса и извадете акумулаторната батерия.

### Не изхвърляйте уреда в домакиния боклук!

Инструменти, принадлежности и консумативи трябва да бъдат разделно изхвърляни с мисъл за околната среда. Спазвайте валидните национални разпоредби.

**Само ЕС:** Съгласно ЕС директивите за електрически и електронни стари уреди и за батерии и акумулатори и прилагането им в националното право, дефектните или изхабени електроуреди, батерии и акумулатори трябва да се събират разделно и да се отвеждат за рециклиране с мисъл за околната среда.



Този уред е обозначен със символа за разделно събиране на електрически и

електронни стари уреди (WEEE). Това значи, че този уред трябва да се рециклира или разглобява съгласно европейската директива 2012/19/ЕС, за да

се намалят въздействията върху околната среда. При покупка на нов електрически или електронен уред този уред по избор може да се предаде на оторизираните места за връщане на стари уреди или на специализирания търговец.

**Използваните или дефектни акумулаторни батерии** да се връщат в пунктовете за прием само разредени и обезопасени срещу закъсяване (напр. чрез изолиране на полюсите с изолірбанд) (да се спазват валидните предписания).

Така те биват готови за отвеждане за рециклиране.

**Информация за REACH:**

[www.festool.com/reach](http://www.festool.com/reach)

**1 Symboly**

Varování před všeobecným nebezpečím



Varování před úrazem elektrickým proudem



Přečtěte si návod k použití, bezpečnostní pokyny!



Noste bezpečnostní obuv!



Zákaz pro osoby s kardio-stimulátorem



Nepřipojujte nářadí s technologií AIM



Stoupání zakázáno



Vhodné pouze pro použití ve vnitřním prostředí nebo ve srovnatelně suchém pracovním prostředí



Používejte výhradně anti-statickou sací hadici.



Třída ochrany II

IP 44

Ochrana před cizími tělesy o průměru  $\geq 1,0$  mm.

Ochrana proti vniknutí drátu.

Ochrana proti stříkající vodě ve všech úhlech.



Značka CE: Potvrzuje shodu elektrického nářadí se směrnicemi Evropského společenství.



Nevyhazujte do domovního odpadu.



Nevyhazujte do domovního odpadu.



Rada, upozornění



Instruktažní návod

**2 Bezpečnostní pokyny**

**VAROVÁNÍ! Přečtěte si všechny bezpečnostní pokyny a instrukce.** Nedodržování

bezpečnostních pokynů a instrukcí může způsobit úraz elektrickým proudem, požár a/nebo těžká poranění.

**Všechny bezpečnostní pokyny a instrukce uschovejte, abyste je mohli použít i v budoucnosti.**

**2.1 Bezpečná manipulace se zařízením**

Články lithium-iontového akumulátoru jsou plynotěsně uzavřené a nezávadné, pokud se při používání a manipulaci dodržují předpisy výrobce.



**Používejte vhodné osobní ochranné pomůcky:** bezpečnostní obuv.

- Zařízení používejte jen v provozních mezích uvedených v technických údajích (viz kapitolu 4).
- Nabíjejte zařízení v pravidelných intervalech, aby nedošlo k hlubokému poškození akumulátoru.
- Zařízení žádným způsobem neupravujte.
- Nabíjecí zdířku AC [1-1], výstup AC [1-3] a výstup DC kompatibilní s USB-C™ [1-6] nespojujte nakrátko.
- Nedotýkejte se nabíjecí zdířky AC [1-1].
- Nedotýkejte se přípojek a elektrických kontaktů prsty, šperky nebo jinými kovovými předměty.
- Neskladujte a neumísťujte v prostředí s nebezpečím výbuchu.
- Nestavte zařízení do stojaté vody.
- Ochranná krytka výstupu AC [1-2] musí být při nabíjení zavřená.
- Víko Systaineru [1-5] musí být při provozu a při skladování zavřené.
- Neskladujte při vysokých teplotách (max. 45 °C). Chraňte zařízení před externími zdroji tepla (např. dlouhé sluneční záření, oheň).
- Nečistěte mokrým způsobem (zejména nepoužívejte vysokotlaký čistič).
- Nepoužívejte chemikálie, palivo a maziva (např. k čištění).
- Toto zařízení nesmí používat osoby, které mohou citlivě reagovat na úraz elektrickým proudem (např. lidé s kardiostimulátorem), protože nelze vyloučit vznik statického náboje zařízení a připojených spotřebičů.
- Postižené osoby, osoby s jiným omezením a děti nesmí toto zařízení používat nebo ho smí používat jen pod dozorem.
- Nepoužívejte v nadmořské výšce vyšší než 2 000 m nad mořem.
- Nepoužívejte zařízení jako stupátko nebo místo žebříku.
- Nepoužívejte jako podložku nebo provizorní pracovní stůl.
- Nezavěšujte na jeřáb.
- Zařízení ani akumulátor nevhazujte do ohně či kamen ani je mechanicky nedrťte nebo nerozřezávejte, jinak může dojít k explozi. Správný postup ekologické likvidace najdete v kapitole 11.

## 2.2 Zabránění poškození

- **Je zakázáno zařízení neodborně otevírat.** Zejména se nesmí otevírat (odšroubovat) ochranný kryt [1-12]. Údržbu a opravy smí provádět pouze vyškolení odborní pracovníci.
- **Zabraňte poškození pádem.** Zajistěte bezpečnou stabilitu na neklouzavém podkladu a dbejte na to, aby zařízení nepřechýlilo přes hranu podkladu. Zajistěte proti pádu. Pokud zařízení spadne, musí se v každém případě zkontrolovat, zda nemá poškozené součásti. Při vnějším poškození se zařízení nesmí dál používat. Při pádu z výšky 1,0 m a větší se musí aktivovat přepravní režim: Přepravní spínač [1-13] nastavte na „0“. Dále kontaktujte zákaznický servis (viz kapitolu 10).
- **Zabraňte poškození způsobené neúmyslně padajícími předměty na zařízení nebo na přepravní box (se zařízením).** V případě takovéto události se musí v každém případě zkontrolovat, zda nedošlo k poškození součástí. Při vnějším poškození nebo nesprávné funkci se zařízení nesmí dál používat.

## 2.3 Při poškození zařízení

- Při vadném akumulátoru může vytékat kapalina. V tom případě už zařízení nepoužívejte a řádně ho zlikvidujte.
- V případě požáru akumulátoru **haste požár vodou**. Pokud možno ponořte celé zařízení do vody. Zavolejte požárníky a informujte je, že hoří lithium-iontové akumulátory.
- Při poškození a nesprávném používání akumulátoru mohou unikát výpary. Výpary mohou podráždit dýchací cesty. Zajistěte přívod čerstvého vzduchu a v případě obtíží vyhledejte lékaře.
- Při nesprávném použití může z akumulátoru vytéci kapalina. Zabraňte kontaktu s touto kapalinou. Při náhodném kontaktu opláchněte postižené místo vodou. Pokud se kapalina dostane do očí, vyhledejte navíc lékařskou pomoc. Kapalina vytékající z akumulátoru může způsobit podráždění kůže nebo popáleniny.

## 2.4 Připojení spotřebičů

- Nepřipojujte spotřebiče s technologií AIM (např. TKS 80 EBS s technologií SawStop-AIM). Technologie AIM funguje pouze ve spojení s ochranným vodičem a uzemněným zdrojem proudu.
- Nepoužívejte pro provoz zdravotnických přístrojů, které zabezpečují životní funkce.
- Nepřipojujte elektrické generátory.
- Při sériovém nebo paralelním zapojení (např. s mobilním vysavačem) se musí každý další spotřebič připojit a jistit pomocí proudového chrániče [1-8] (viz kapitola 6.3).

- Při připojení mobilního vysavače používejte antistatickou sací hadici.
- Neustále dodržujte místní předpisy pro bezpečný provoz elektrických spotřebičů, zejména při provozu s mobilními generátory.
- Používejte především spotřebiče s ochranou proti opětovnému spuštění.
- Nepoužívejte vadné spotřebiče. Spotřebiče včetně přívodního síťového kabelu musí být v technicky bezvadném stavu.
- Při provozu s připojenými spotřebiči dbejte na bezpečnou stabilitu (zajistěte dobrý přístup k připojenému spotřebiči a dostatečně dlouhý kabel; nabíjecí kabel a přívodní síťový kabel spotřebiče nesmí být napnuté).
- Před připojením spotřebičů zajistěte, aby byly spotřebiče vypnuté.
- Připojené spotřebiče po použití vždy vypněte.

## 2.5 Pokyny k nabíjení zařízení

- Nabíjejte pouze pomocí určeného nabíjecího kabelu [1-11].
- Nabíjejte v sítích nízkého napětí (120–240 V / 50 Hz).

## 3 Použití v souladu s určením

Zařízení SYS-PST 1500 Li HP je určené pro nabíjení a napájení mobilních koncových zařízení a elektrického nářadí / spotřebičů.

Zařízení SYS-PST 1500 Li HP je vhodné pouze pro použití ve vnitřním prostředí nebo ve srovnatelně suchém pracovním prostředí.



Při použití v rozporu s určeným účelem přebírá odpovědnost uživatel.

**4 Technické údaje**

<b>Akumulátor</b>		
Trvalý výkon	EU	3 680 W (16 A)
	GB	2 990 W (13 A)
Špičkový výkon (> 500 s)		5 400 W (24 A)
Špičkový výkon (> 100 s)		7 200 W (32 A)
Špičkový výkon (> 25 s)		9 000 W (40 A)
Špičkový výkon		18 000 W (80 A)
Nominální obsah energie		18 × 86,4 Wh
Doba nabíjení		cca 3 hodiny při 230 V
Akumulátor je při úplném nabití ve vypnutém stavu připravený provozuschopný:		> 2 roky

<b>Přípojky</b>				
Výstup AC	EU (bez DK)	230 V	50 Hz	16 A
	DK	230 V	50 Hz	16 A
	CH	230 V	50 Hz	16 A
	GB	230 V	50 Hz	13 A
Nabíjecí vstup AC		120–240 V	50–60 Hz	4 A
Výstup DC kompatibilní s USB-C™		5–20 V		3 A

<b>Všeobecné údaje</b>	
Potřebný nabíjecí výkon	≥ 900 W
Provozní teplota	-20 °C až 65 °C
Nabíjecí teplota	0 °C až 45 °C
IP krytí (se zavřenými ochrannými kryty)	IP 44
Rozměry Systaineru <sup>3</sup> SYS3 M 187 (Š × V × H)	396 × 296 × 187 mm
Hmotnost	16,4 kg

**Proudový chránič**

Jmenovitá frekvence	50–60 Hz
Spínací výkon	3 500 W
Jmenovitý proud	16 A

**5 Prvky zařízení**

- [1-1]** Nabíjecí vstup AC (s ochrannou krytkou)
- [1-2]** Ochranná krytka výstupu AC
- [1-3]** Výstup AC
- [1-4]** Transportní držadlo
- [1-5]** Víko Systaineru s T-Loc
- [1-6]** Výstup DC kompatibilní s USB-C™ (s ochrannou krytkou)
- [1-7]** Vypínač
- [1-8]** Proudový chránič
- [1-9]** LED ukazatel
- [1-10]** T-Loc
- [1-11]** Nabíjecí kabel
- [1-12]** Ochranný kryt
- [1-13]** Přepравní spínač

Uvedené obrázky se nacházejí na začátku návodu k použití.

**6.3 Použití proudového chrániče**

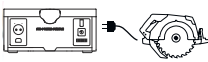
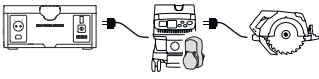
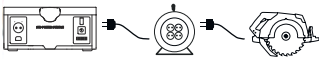
Kombinace se spotřebičem:	Není nutný proudový chránič.	
Kombinace s mobilním vysavačem a dalším spotřebičem:	Je nutný proudový chránič <b>[1-8]</b> .	
Kombinace s vícenásobnou zá-	Není nutný proudový chránič.	

**6 Uvedení do provozu****6.1 Stav nabití při uvedení do provozu**

SYS-PST 1500 Li HP se dodává jen málo nabitá.

- ▶ Zkontrolujte stav nabití (viz kapitolu 7.1).
- ▶ Nabíjení (viz kapitolu 7.2).

**6.2 Připojení spotřebičů**

- ▶ Otevřete víko Systaineru s T-Loc **[1-5]**.
- ▶ Deaktivujte přepravní režim: Přepravní spínač **[1-13]** nastavte na „I“.
- ▶ Zavřete víko Systaineru s T-Loc **[1-5]**.
- ▶ Přívodní síťový kabel spotřebiče zapojte do výstupu AC **[1-3]**.

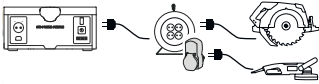

suvkou a spotřebičem:		
Kombinace s více násobnou zásuvkou a více spotřebiči:	Je nutný proudový chránič <b>[1-8]</b> pro druhý a každý další spotřebič.	

## 7 Provoz

### 7.1 Kontrola stavu nabití

- ▶ Otevřete víko Systaineru s T-Loc **[1-5]**.
- ▶ Deaktivujte přepravní režim: Přepravní spínač **[1-13]** nastavte na „I“.
- ▶ Zapněte (viz kapitolu 7.3).
- ▶ Řiďte se LED ukazatelem **[1-9]** (viz kapitolu 7.4).

### 7.2 Nabíjení

Nabíjejte jen pomocí dodaného nabíjecího kabelu **[1-11]**.

- i** Během nabíjení SYS-PST 1500 Li HP není současně možný provoz prostřednictvím výstupu AC **[1-3]**.
- i** Při připojení nabíjecího kabelu během provozu se výstup AC **[1-3]** deaktivuje.
- i** Dodržujte minimální požadavky na nabíjecí výkon (viz kapitolu 4).

### 7.4 LED ukazatel

	LED nesvítí	Zařízení SYS-PST 1500 Li HP vypnuté <b>nebo</b> úplně vybité <b>nebo</b>
---	-------------	---

- ▶ Otevřete víko Systaineru s T-Loc **[1-5]**.
- ▶ Deaktivujte přepravní režim: Přepravní spínač **[1-13]** nastavte na „I“.
- ▶ Zavřete víko Systaineru s T-Loc **[1-5]**.
- ▶ Nabíjecí kabel **[1-11]** zapojte do nabíjecí zdičky AC **[1-1]** a do síťové zásuvky.

**Proces nabíjení:** LED svítí postupně zeleně zleva doprava.

**Nabito:** LED nesvítí.





### 7.3 Zapnutí/vypnutí

#### Zapnutí

- ▶ Stiskněte vypínač **[1-7]**.  
SYS-PST 1500 Li HP se zapne, resp. se spustí a rozsvítí se úvodní sekvence LED **[1-9]**.

#### Vypnutí

- ▶ Stiskněte vypínač **[1-7]**.

		úplně nabitě se zapojeným nabíjecím kabelem <b>[1-11]</b> .
	Svítlí úvodní sekvence LED	SYS-PST 1500 Li HP se zapíná, resp. spouští.
	LED 1 bliká zeleně	Zařízení připravené k provozu Zařízení SYS-PST 1500 Li HP skoro úplně vybité. ► Nabijte (viz kapitulu <b>7.2</b> ).
	1 > LED < 8 svítí zeleně	Zařízení připravené k provozu Počet LED, které svítí nepřetržitě zeleně, signalizuje stav nabití.
	Všechny LED svítí nepřetržitě zeleně	Zařízení připravené k provozu Zařízení SYS-PST 1500 Li HP je nabitě.
	1 > LED < 8 svítí zeleně Ostatní LED svítí postupně zeleně zleva doprava	Zařízení není připravené k provozu, nabíjecí režim SYS-PST 1500 Li HP se nabíjí. Počet LED, které svítí zeleně, signalizuje stav nabití.

## 7.5 Odstraňování závad

	1 > LED < 8 svítí žlutě	<b>Nadměrný proud</b> Výstup AC <b>[1-3]</b> byl deaktivován. ► Vypněte (viz kapitulu <b>7.3</b> ). ► Počkejte 10 sekund. ► Zapněte (viz kapitulu <b>7.3</b> ).
	1 > LED < 8 blikají žlutě	<b>Přehřátí</b> Výstup AC <b>[1-3]</b> byl deaktivován nebo bylo nabíjení přerušeno. <b>V provozním režimu:</b> ► Vypněte (viz kapitulu <b>7.3</b> ). ► Počkejte, dokud SYS-PST 1500 Li HP nevychladne. ► Zapněte (viz kapitulu <b>7.3</b> ). ► Pokud LED stále ještě žlutě blikají, zařízení opět vypněte (viz kapitulu <b>7.3</b> ) a nechte ho ještě vychladnout.

		<p><b>V nabíjecím režimu:</b></p> <ul style="list-style-type: none"> <li>► Počkejte, dokud SYS-PST 1500 Li HP nevychladne. Případně otevřete víko Systaineru s T-Loc <b>[1-5]</b> a/nebo umístěte SYS-PST 1500 Li HP na chladnější místo. Nabíjení se po vychladnutí znovu spustí automaticky.</li> </ul>
	<p>1 &gt; LED &lt; 8 blikají červeně</p>	<p><b>Systémová chyba</b></p> <ul style="list-style-type: none"> <li>► Vypněte (viz kapitolu 7.3). Odpojte nabíjecí kabel <b>[1-11]</b> a uložte ho.</li> <li>► Aktivujte přepravní režim: Přepravní spínač <b>[1-13]</b> nastavte na „0“.</li> <li>► Kontaktujte výrobce nebo servis (viz kapitolu 10).</li> </ul>
<p><b>Není zobrazený žádný chybový ukazatel a spotřebič nelze používat</b></p> <ul style="list-style-type: none"> <li>► Zkontrolujte, zda jde deaktivovaný přepravní režim: Přepravní spínač <b>[1-13]</b> nastavte na „1“.</li> <li>► Zkontrolujte, zda je vypínač <b>[1-7]</b> zapnutý (viz kapitolu 7.3) a LED ukazatel <b>[1-9]</b> svítí zeleně.</li> </ul> <p><b>Pokud bliká levá LED 1 zeleně, je SYS-PST 1500 Li HP skoro úplně vybitá</b></p> <ul style="list-style-type: none"> <li>► Nabijte SYS-PST 1500 Li HP (viz kapitolu 7.2).</li> <li>► Zkuste SYS-PST 1500 Li HP použít znovu.</li> <li>► Pokud nadále nelze spotřebiče používat, kontaktujte výrobce nebo servis (viz kapitolu 10).</li> </ul>		
<p><b>SYS-PST 1500 Li HP se nenabíjí</b></p> <ul style="list-style-type: none"> <li>► Zkontrolujte, zda jde deaktivovaný přepravní režim: Přepravní spínač <b>[1-13]</b> nastavte na „1“.</li> <li>► Nabíjecí kabel <b>[1-11]</b> zapojte do nabíjecí zdířky AC <b>[1-1]</b> a do síťové zásuvky.</li> <li>► Pokud se SYS-PST 1500 Li HP přesto nenabíjí, kontaktujte výrobce nebo servis (viz kapitolu 10).</li> </ul>		

## 8 Uskladnění

- Odpojte spotřebiče.
- Odpojte nabíjecí kabel **[1-11]** a uložte ho do SYS-PST 1500 Li HP.
- Aktivujte přepravní režim: Přepravní spínač **[1-13]** nastavte na „0“.
- Zavřete víko Systaineru s T-Loc **[1-5]**.
- Zavřete ochrannou krytku nabíjecího vstupu AC **[1-1]**, výstupu AC **[1-2]** a výstupu DC kompatibilního s USB-C™ **[1-6]**.
- Neskladujte delší dobu ve vybitém stavu. Mohlo by dojít k hlubokému

výbití, po kterém může být nutné, aby opětovně zprovoznění provedl výrobce.

- ▶ Minimálně každé 3 měsíce zkontrolujte stav nabití a v případě potřeby zařízení nabijte.
- ▶ Skladujte v prostředí s malou vlhkostí vzduchu a při teplotě od 0 °C do 23 °C.

## 9 Transport

Obsažené lithium-iontové akumulátory podléhají požadavkům právních předpisů ohledně přepravy nebezpečných látek. Uživatel se musí před přepravou informovat o místních předpisech. Při přepravě třetími osobami (např. při letecké přepravě nebo spedicí) je nutné dodržovat zvláštní požadavky. V tom případě je při přípravě zásilky nutné přizvat odborníka na nebezpečné náklady. Zařízení odešlete, jen když je akumulátor nepoškozený. Při zaslání dodržujte místní předpisy. Dodržujte prosím případné další národní předpisy.

- ▶ Odpojte spotřebiče.
- ▶ Odpojte nabíjecí kabel [1-11].
- ▶ Otevřete víko Systaineru s T-Loc [1-5].
- ▶ Aktivujte přepravní režim: Přepravní spínač [1-13] nastavte na „0“.

*Moduly jsou od sebe elektricky oddělené.*

- ▶ Nabíjecí kabel [1-11] uložte do SYS-PST 1500 Li HP.
- ▶ Zavřete víko Systaineru s T-Loc [1-5].
- ▶ SYS-PST 1500 Li HP přepravujte výhradně pomocí transportního držádkla [1-4].

*SYS-PST 1500 Li HP lze na komunikacích přepravovat bez dalších podmínek.*

## 10 Údržba a ošetřování



### VAROVÁNÍ

#### Nebezpečí poranění elektrickým proudem

- ▶ Před veškerými pracemi údržby a opravami vždy odpojte nabíjecí kabel ze síťové zásuvky a odpojte spotřebiče!
- ▶ Všechny práce údržby a opravy, které vyžadují otevření krytu, smí provádět pouze autorizovaný záručnický servis.



**Servis a opravy** smí provádět pouze výrobce nebo servisní dílny. Nejbližší adresu najdete na: [www.festool.cz/sluzby](http://www.festool.cz/sluzby)

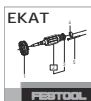

Používejte jen originální náhradní díly Festool! Obj. č. na: [www.festool.cz/sluzby](http://www.festool.cz/sluzby)

- ▶ Pro vyčištění SYS-PST 1500 Li HP uvnitř a zvenku vysajte a otřete suchým hadrem.

## 11 Životní prostředí

### Před ekologickou likvidací

Smí provést pouze kvalifikovaný odborník: Odstraňte integrovaný akumulátor ze zařízení! Rozšroubujte díly krytu a vyjměte akumulátor.

**Nářadí nevyhazujte do domovního odpadu!** Nářadí, příslušenství a obaly odezdejte k ekologické recyklaci. Dodržujte platné vnitrostátní předpisy.

**Pouze EU:** Podle evropských směrnic o odpadních elektrických a elektronických zařízeních a o bateriích a akumulátorech a její implementace v národních

právní úpravě se musejí vadná nebo použitá elektrická zařízení, baterie a akumulátory vytržít od ostatního odpadu a odevzdat k ekologické recyklaci.



Toto zařízení je označené symbolem pro oddělenou likvidaci odpadních elektric-

kých a elektronických zařízení (WEEE).

To znamená, že zařízení se musí recyklovat nebo rozebrat podle směrnice EU 2012/19/EU, aby se minimalizovaly dopady na životní prostředí. Při nákupu nového elektrického nebo elektronického zařízení můžete toto zařízení podle svého výběru odevzdat v autorizovaném odběrném místě nebo u specializovaného prodejce.

**Opotřebené nebo vadné akumulátory** odevzdávejte na příslušných sběrných místech (dodržujte platné předpisy) pouze ve vybitém stavu a zajištěné proti zkratu (např. zaizolováním pólu pomocí lepicí pásky).

Akumulátory tak budou předány k řádné recyklaci.

**Informace k REACH:** [www.festool.com/reach](http://www.festool.com/reach)

## 1 Symboler



Advarsel om generel fare



Advarsel om elektrisk stød



Læs sikkerhedsanvisningerne i brugsanvisningen!



Brug sikkerhedssko!



Forbudt for personer med pacemaker



Tilslut ikke apparater med AIM-teknologi



Opstigning forbudt



Kun egnet til brug inden-dørs eller under tilsvarende tørre arbejdsforhold



Anvend udelukkende anti-statisk støvsugerslange.



Kapslingsklasse II

IP44

Beskyttet mod faste genstande med en diameter på 1,0 mm eller mere.  
Beskyttet mod adgang med en tråd.  
Beskyttet mod oversprøjtning.



CE-mærkning: Bekræfter, at el-værktøjet er i overensstemmelse med EU-direktiverne.



Må ikke bortskaffes sammen med almindeligt husholdningsaffald.



Må ikke bortskaffes sammen med almindeligt husholdningsaffald.



Tip, Bemærk



Handlingsanvisning

## 2 Sikkerhedsanvisninger



**ADVARSEL! Læs alle sikkerhedsanvisninger og vejledninger.** Hvis sikkerhedsanvisningerne og vejledningerne ikke overholdes, er der risiko for elektrisk stød, brand og/eller alvorlig personskade.

**Opbevar alle sikkerhedsanvisninger og vejledninger til senere brug.**

### 2.1 Sikker omgang med apparatet

Cellerne i litium-ion-batterier er lukket gastæt og er uskadelige, hvis producentens forskrifter overholdes ved brug og håndtering.



–

**Brug egnede personlige værnemidler:** Sikkerhedssko.

– **Brug kun apparatet inden for driftsgrænserne angivet i de tekniske data** (se kapitel 4).

- Oplad apparatet med jævne mellemrum for at undgå risikoen ved et komplet afladet batteri.
  - Manipuler ikke apparatet.
  - AC-ladeindgangen [1-1], AC-udgangen [1-3] og DC-udgangen kompatibel med USB-C™ [1-6] må ikke kortslettes.
  - Berør ikke AC-ladeindgangen [1-1].
  - Berør ikke tilslutninger og elektriske kontakter med fingrene, smykker eller andre metalgenstande.
  - Må ikke lagres eller opstilles i eksplosionsfarlige omgivelser.
  - Må ikke opstilles i stående vand.
  - Hold beskyttelseshætten på AC-udgangen [1-2] lukket under opladning.
  - Holder Systainer-låget [1-5] lukket under drift og opbevaring.
  - Undgå lagring ved høje temperaturer (maks. 45 °C). Hold apparatet på afstand af eksterne varmekilder (f.eks. langvarigt solskin og ild).
  - Må ikke rengøres vådt (især ikke med en højtryksrenser).
  - Anvend ikke kemikalier, brændstof eller smøremidler (f.eks. til rengøring).
  - Dette apparat må ikke benyttes af personer, der kan reagere følsomt på et elektrisk stød (f.eks. personer med pacemaker), da statisk opladning af apparatet og forbrugerne ikke kan udelukkes.
  - Personer med funktionsnedsættelse samt børn må ikke benytte dette apparat eller kun under opsyn.
  - Ikke til brug i højder over 2000 m.o.h.
  - Benyt ikke apparatet som trin eller stige.
  - Må ikke benyttes som underlag eller interimistisk arbejdsbænk.
  - Må ikke hænges i en kran.
  - Apparat og batteri må ikke bortskaffes i et bål eller en varm ovn og må heller ikke skæres eller hugges i stykker mekanisk; dette kan medføre en eksplosion. Korrekt bortskaffelse, se kapitel 11.
- ## 2.2 Forebyg beskadigelser
- 
- Uautoriseret åbning er forbudt. Især må beskyttelsesafdækningen [1-12] ikke åbnes (skrues af). Vedligeholdelse og reparation må kun udføres af uddannet fagpersonale.
  - Undgå beskadigelser som følge af fald. Sørg for, at apparatet står stabilt på et skridsikkert underlag, og undgå, at kanten står ud over underlaget. Træf foranstaltninger, der sikrer mod fald. Hvis apparatet er faldet ned, skal det under alle omstændigheder kontrolleres for beskadigede dele. Ved ydre beskadigelse må apparatet ikke længere benyttes. Fra en faldhøjde på 1,0 m skal transporttilstanden aktiveres: Stil transportkontakten [1-13] på "0". Kontakt endvidere kundeservice (se kapitel 10).
  - Undgå skader forårsaget af genstande, der falder ned på apparatet eller transportkassen (inkl. enhed). Efter en sådan påvirkning skal apparatet under alle omstændigheder kontrolleres for beskadigede dele. Ved ydre beskadigelse eller fejlfunktion må apparatet ikke længere benyttes.
- ## 2.3 Hvis apparatet er blevet skadet
- 
- Ved defekte batterier kan der løbe væske ud. I det tilfælde må appa-

- et ikke længere benyttes og skal bortskaffes korrekt.
- **I tilfælde af en batteribrand skal branden slukkes med vand.** Dæk om muligt apparatet fuldstændigt med vand. Tilkald brandvæsenet, og informer om, at der er brand i lithium-ion-batterier.
- **Der kan komme dampe ud, hvis batteriet beskadiges eller anvendes forkert.** Dampene kan irritere luftvejene. Tilfør frisk luft, og søg læge i tilfælde af ubehag.
- **Ved forkert brug kan der løbe væske ud af batteriet. Undgå kontakt med væsken. Hvis du alligevel kommer i kontakt med væsken, skal du skylle med vand. Hvis du får væske i øjnene, skal du søge læge.** Batterivæske, som løber ud, kan medføre hudirritation eller forbrænding.

## 2.4 Tilslutning af forbrugere

- **Tilslut ikke forbrugere med AIM-teknologi** (f.eks. TKS 80 EBS med SawStop-AIM-teknologi). AIM-teknologien fungerer kun med beskyttelseslederforbindelse og jordet strømkilde.
- **Må ikke anvendes til drift af livsbevarende medicinsk udstyr.**
- **Tilslut ikke elproduktionsanlæg.**
- **Ved seriel eller parallel kobling (f.eks. med en støvsuger) skal hver ekstra forbruger tilsluttes og sikres ved hjælp af PRCD-beskyttelsesadapter [1-8]** (se kapitel 6.3).
- Ved tilslutning af en støvsuger skal der anvendes en **antistatisk støvsugerlange**.

- **Overhold til enhver tid lokale forskrifter om sikker drift af elektriske forbrugere, især ved drift fra mobile elproducenter.**
- **Anvend fortrinsvis forbrugere med beskyttelse mod genstart.**
- **Anvend ikke defekte forbrugere.** Forbrugere inkl. netledning skal være i teknisk perfekt stand.
- **Sørg for, at apparatet står stabilt i drift med tilsluttede forbrugere** (sørg for god adgang til tilsluttede forbrugere og tilstrækkelig kabel-længde; undgå, at der trækkes i ladedekablet og forbrugers netledning).
- **Før forbrugere tilsluttes, skal det sikres, at de er slukkede.**
- **Sluk altid tilsluttede forbrugere efter brug.**

## 2.5 Anvisninger om opladning af apparatet

- **Oplad kun med ladekablet [1-11] til formålet.**
- **Oplades fra lavspændingsnet (120-240 V / 50 Hz).**

## 3 Bestemmelsesmæssig brug

SYS-PST 1500 Li HP er beregnet til opladning og drift af mobile enheder og el-værktøjer/forbrugere.

SYS-PST 1500 Li HP er kun egnet til brug indendørs eller under tilsvarende tørre arbejdsforhold.



Ved ikke-bestemmelsesmæssig anvendelse hæfter brugeren.



#### 4 Tekniske data

Batteri		
Konstant effekt	EU	3680 W (16 A)
	GB	2990 W (13 A)
Spidseffekt (> 500 sek.)		5400 W (24 A)
Spidseffekt (> 100 sek.)		7200 W (32 A)
Spidseffekt (> 25 sek.)		9000 W (40 A)
Spidseffekt		18000 W (80 A)
Nominel energimængde		18 x 86,4 Wh
Ladetid		ca. 3 timer ved 230 V
Komplet opladet vil batteriet i slukket tilstand være driftsklart:		> 2 år

Tilslutninger				
AC-udgang	EU (uden DK)	230 V	50 Hz	16 A
	DK	230 V	50 Hz	16 A
	CH	230 V	50 Hz	16 A
	GB	230 V	50 Hz	13 A
AC-ladeindgang		120-240 V	50-60 Hz	4 A
DC-udgang kompatibel med USB-C™		5-20 V		3 A

Generelt	
Nødvendig ladeeffekt	≥ 900 W
Driftstemperatur	-20 °C til 65 °C
Ladetemperatur	0 °C til 45 °C
IP-kapslingsklasse (med lukkede beskyttelsesafdækninger)	IP44
Mål Systainer <sup>3</sup> SYS3 M 187 (B x H x D)	396 x 296 x 187 mm
Vægt	16,4 kg

**PRCD-beskyttelsesadapter**

Mærkefrekvens	50-60 Hz
Afbryderstyrke	3500 W
Strømkapacitet	16 A

**5 Maskinelementer**

- [1-1]** AC-ladeindgang (med beskyttelseshætte)
- [1-2]** Beskyttelseshætte AC-udgang
- [1-3]** AC-udgang
- [1-4]** Bæregreb
- [1-5]** Systainer-låg med T-Loc
- [1-6]** DC-udgang kompatibel med USB-C™ (med beskyttelseshætte)
- [1-7]** Tænd/sluk-knap
- [1-8]** PRCD-beskyttelsesadapter
- [1-9]** LED-indikator
- [1-10]** T-Loc
- [1-11]** Ladekabel
- [1-12]** Beskyttelsesafdækning
- [1-13]** Transportkontakt

De angivne illustrationer findes i tillægget til brugsanvisningen.

**6.3 Anvendelse af PRCD-beskyttelsesadapteren**

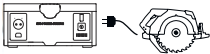
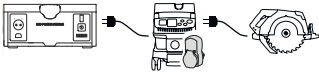
Kombination med en forbruger:	PRCD-beskyttelsesadapter ikke nødvendig.	
Kombination med en støvsuger og en ekstra forbruger:	PRCD-beskyttelsesadapter <b>[1-8]</b> nødvendig.	

**6 Ibrugtagning****6.1 Ladetilstand ved ibrugtagning**

SYS-PST 1500 Li HP er ved leveringen kun opladet lidt.

- ▶ Kontrollér ladetilstanden (se kapitel 7.1).
- ▶ Oplad apparatet (se kapitel 7.2).

**6.2 Tilslutning af forbrugere**

- ▶ Åbn Systainer-låget med T-Loc **[1-5]**.
- ▶ Deaktiver transporttilstanden: Stil transportkontakten **[1-13]** på "I".
- ▶ Luk Systainer-låget med T-Loc **[1-5]**.
- ▶ Forbind forbrugerens netledning med AC-udgangen **[1-3]**.

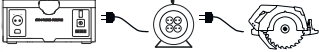
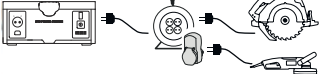
<p>Kombination med en multi-stikdåse og én forbruger:</p>	<p>PRCD-beskyttelsesadapter ikke nødvendig.</p>	
<p>Kombination med en multi-stikdåse og flere forbrugere:</p>	<p>PRCD-beskyttelsesadapter <b>[1-8]</b> nødvendig til den anden og hver ekstra forbruger.</p>	

## 7 Drift

### 7.1 Kontrol af ladetilstanden

- ▶ Åbn Systainer-låget med T-Loc **[1-5]**.
- ▶ Deaktiver transporttilstanden: Stil transportkontakten **[1-13]** på "I".
- ▶ Tænd (se kapitel 7.3).
- ▶ Iagttag LED-indikatoren **[1-9]** (se kapitel 7.4).

### 7.2 Opladning

Oplad kun med det medfølgende ladekabel **[1-11]**.

- i** Mens SYS-PST 1500 Li HP oplades, er drift via AC-udgangen **[1-3]** ikke mulig samtidigt.
- i** Ved tilslutning af ladekablet, mens apparatet er i drift, vil AC-udgangen **[1-3]** blive deaktiveret.
- i** Vær opmærksom på mindstekravet til ladeeffekt (se kapitel 4).

### 7.4 LED-indikator

	<p>LED'er slukkede</p>	<p>SYS-PST 1500 Li HP slukket <b>eller</b> helt afladet <b>eller</b></p>
---	------------------------	--

- ▶ Åbn Systainer-låget med T-Loc **[1-5]**.
- ▶ Deaktiver transporttilstanden: Stil transportkontakten **[1-13]** på "I".
- ▶ Luk Systainer-låget med T-Loc **[1-5]**.
- ▶ Forbind ladekablet **[1-11]** med AC-ladeindgangen **[1-1]** og stikkontakten.

**Opladning:** LED'erne løber grønt fra venstre mod højre.

**Opladet:** LED'er slukkede.

### 7.3 Start/stop

#### Tænd

- ▶ Tryk på tænd/sluk-knappen **[1-7]**. SYS-PST 1500 Li HP starter op, og LED'erne **[1-9]** lyser i startsekvens.

#### Sluk

- ▶ Tryk på tænd/sluk-knappen **[1-7]**.

	LED'erne lyser i startsekvens	helt opladet med isat ladekabel <b>[1-11]</b> . SYS-PST 1500 Li HP starter op.
	LED 1 blinker grønt	Klar til drift SYS-PST 1500 Li HP næsten helt afladet. ► Oplad apparatet (se kapitel 7.2).
	1 > LED < 8 lyser grønt	Klar til drift Antal konstant grønt lysende LED'er svarer til ladetilstanden.
	Alle LED'er lyser permanent grønt	Klar til drift SYS-PST 1500 Li HP er opladet.
	1 > LED < 8 lyser grønt De øvrige LED'er løber grønt fra venstre mod højre	Ikke klar til drift, ladetilstand SYS-PST 1500 Li HP oplades. Antal grønt lysende LED'er svarer til ladetilstanden.

## 7.5 Fejlafhjælpning

	1 > LED < 8 lyser gult	<b>Overstrøm</b> AC-udgang <b>[1-3]</b> er deaktiveret. ► Sluk (se kapitel 7.3). ► Vent 10 sek. ► Tænd (se kapitel 7.3).
	1 > LED < 8 blinker gult	<b>Overophedning</b> AC-udgang <b>[1-3]</b> er deaktiveret, eller opladningen er afbrudt. <b>I driftstilstand:</b> ► Sluk (se kapitel 7.3). ► Vent, indtil SYS-PST 1500 Li HP er kølet af. ► Tænd (se kapitel 7.3). ► Sluk igen, hvis LED'er stadig blinker gult (se kapitel 7.3), og lad apparatet køle yderligere af. <b>I ladetilstand:</b>

		<ul style="list-style-type: none"> <li>▶ Vent, indtil SYS-PST 1500 Li HP er kølet af. Åbn evt. Systainer-låget med T-Loc <b>[1-5]</b>, og/eller stil SYS-PST 1500 Li HP et mere svalt sted. Opladningen begynder igen automatisk efter afkøling.</li> </ul>
	<p>1 &gt; LED &lt; 8 blinker rødt</p>	<p><b>Systemfejl</b></p> <ul style="list-style-type: none"> <li>▶ Sluk (se kapitel <b>7.3</b>).</li> </ul> <p>Fjern ladekablet <b>[1-11]</b>, og pak det væk.</p> <ul style="list-style-type: none"> <li>▶ Aktivér transporttilstand: Stil transportkontakten <b>[1-13]</b> på "0".</li> <li>▶ Kontakt producenten eller et serviceværksted (se kapitel <b>10</b>).</li> </ul>

### Ingen fejlindikation og forbrugere bliver ikke forsynet

- ▶ Sørg for, at transporttilstanden er deaktiveret: Stil transportkontakten **[1-13]** på "1".
- ▶ Sørg for, at tænd/sluk-knappen **[1-7]** er tændt (se kapitel **7.3**), og LED-indikatoren **[1-9]** lyser grønt.

### Når den venstre LED 1 blinker grønt, er SYS-PST 1500 Li HP næsten helt afladet

- ▶ Oplad SYS-PST 1500 Li HP (se kapitel **7.2**).
- ▶ Forsøg igen at sætte SYS-PST 1500 Li HP i drift.
- ▶ Hvis ingen forbrugere forsynes, skal du kontakte producenten eller et serviceværksted (se kapitel **10**).

### SYS-PST 1500 Li HP lader ikke

- ▶ Sørg for, at transporttilstanden er deaktiveret: Stil transportkontakten **[1-13]** på "1".
- ▶ Forbind ladekablet **[1-11]** med AC-ladeindgangen **[1-1]** og stikkontakten.
- ▶ Hvis SYS-PST 1500 Li HP alligevel ikke lader, skal du kontakte producenten eller et serviceværksted (se kapitel **10**).

## 8 Lagring

- ▶ Afbryd forbrugernes tilslutninger.
- ▶ Fjern ladekablet **[1-11]**, og pak det væk i SYS-PST 1500 Li HP.
- ▶ Aktivér transporttilstand: Stil transportkontakten **[1-13]** på "0".
- ▶ Luk Systainer-låget med T-Loc **[1-5]**.
- ▶ Luk beskyttelsehætten på AC-ladeindgangen **[1-1]**, på AC-udgangen **[1-2]** og på DC-udgangen kompatibel med USB-C™ **[1-6]**.
- ▶ Opbevar ikke apparatet i afladet tilstand i længere tid. Dette vil kunne

føre til dybdeafledning og nødvendiggøre en ny ibrugtagning udført af producenten.

- ▶ Kontrollér ladetilstanden mindst hver 3. måned, og oplad apparatet ved behov.
- ▶ Opbevares i omgivelser med lav luftfugtighed og ved temperaturer mellem 0 °C og 23 °C.

## 9 Transport

De medfølgende Li-ion batterier er underlagt kravene i loven om farligt gods. Før transport skal brugeren gøre sig bekendt med de lokale regler. Ved forsendelse med tredjemand (f.eks.: lufttransport eller spedition) gælder der særlige krav. Her skal man rådgive sig hos en ekspert i farligt gods ved forberedelse af forsendelsen. Send kun apparatet, hvis batteriet er intakt. Ved forsendelse skal de lokale regler følges. Overhold eventuelle videregående nationale forskrifter.

- ▶ Afbryd forbrugernes tilslutninger.
- ▶ Fjern ladekablet **[1-11]**.
- ▶ Åbn Systainer-låget med T-Loc **[1-5]**.
- ▶ Aktivér transporttilstand: Stil transportkontakten **[1-13]** på "0".

*Moduler er adskilt elektrisk fra hinanden.*

- ▶ Pak ladekablet **[1-11]** in SYS-PST 1500 Li HP væk.
- ▶ Luk Systainer-låget med T-Loc **[1-5]**.
- ▶ SYS-PST 1500 Li HP må udelukken- de transporteres i bæregrebet **[1-4]**.

*SYS-PST 1500 Li HP kan uden særlige tilladelser transporteres på vejen.*

## 10 Vedligeholdelse og pleje



### ADVARSEL

#### Risiko for kvæstelser, elektrisk stød

- ▶ Træk altid ladekablet ud af modul stikdåsen før service- og vedligeholdelsesarbejde!
- ▶ Vedligeholdelses- og reparationsarbejde, der kræver, at huset åbnes, må kun foretages af et autoriseret serviceværksted.



**Kundeservice og reparation** må kun udføres af producenten eller serviceværksteder. Nærmeste adresse findes på:

[www.festool.dk/service](http://www.festool.dk/service)

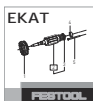

Brug kun originale Festool-reservedele! Artikelnr. findes på: [www.festool.dk/service](http://www.festool.dk/service)

- ▶ Rengør SYS-PST 1500 Li HP indvendigt og udvendigt ved at støvsuge den og tørre den af med en tør klud.

## 11 Miljø

### Før bortskaffelse

Kun kvalificerede fagfolk må fjerne et integreret batteri fra apparatet! Det gøres ved at skrue husets dele fra hinanden og tage batteriet ud.

**Apparatet må ikke bortskaffes med almindeligt husholdningsaffald!** Udstyr, tilbehør og emballage skal bortskaffes miljømæssigt korrekt på en kommunal genbrugsstation. Gældende nationale forskrifter skal overholdes.

**Kun EU:** Ifølge Europa-Parlamentets og Rådets direktiv om affald af elektrisk og

elektronisk udstyr og implementeringen af dette i national lovgivning (DPA) skal defekte og udtjente elektriske apparater og batterier indsamles separat og afleveres til miljøvenlig genvinding.



Dette apparat er mærket med symbolet for sorteret indsamling af el- og

elektronikaffald (DPA). Det betyder, at apparatet ifølge det europæiske WEEE-direktiv 2012/19/EU skal genvindes eller adskilles for at reducere følgerne for miljøet. Ved køb af et nyt el- eller elektronikapparat kan dette apparat efter eget valg afleveres på de autoriserede modtagesteder eller til forhandleren.

**Brugte eller defekte batterier** må kun afleveres til genvinding (overhold gældende regler) i uopladet tilstand og beskyttet mod kortslutning (f.eks. ved at isolere polerne med tape).

Batterier bliver på denne måde genvundet korrekt.

**Informationer om REACH:** [www.fe-stool.com/reach](http://www.fe-stool.com/reach)

**1 Sümbolid**

Üldine ohuhoiatus



Elektrilöögihoht!



Lugege kasutusjuhendit ja täitke ohutusnõudeid!



Kandke turvajalatsid!



Keelatud kasutada südamestimulaatoriga isikutel



Ärge kasutage AIM-tehnoloogiaga seadmeid



Seadme peale astumine keelatud



Sobib kasutamiseks vaid sisetingimustes või kuivas töökeskkonnas



Kasutage üksnes antistatistilist imivoolikut!



Kaitseklass II

IP44

Kaitse tahkete võõrkehade vastu läbimõõduga  $\geq 1,0$  mm.

Kaitse traadi sattumise vastu seadmesse.

Kaitse igast suunast tulevate pritsmete vastu.



CE-tähis: Kinnitab, et elektritööriist vastab Euroopa Liidu direktiividele.



Ärge visake olmejäätmestesse.



Ärge visake olmejäätmestesse.



Juhis, nõuanne



Toimimisjuhis

**2 Ohutusnõuded****HOIATUS! Lugege läbi kõik ohutusnõuded ja juhised.**

Ohutusnõuete ja juhiste eiramine võib põhjustada elektrilöögi, tulekahju ja/või raskeid vigastusi.

**Hoidke kõik ohutusjuhised ja märkused edasiseks kasutamiseks alles.****2.1 Seadme ohutu kasutamine**

Liitiumioonakude elemendid on gaasitihedalt suletud ja kahjutud, kui nende kasutamisel ja käsitlemisel peetakse kinni tootja juhistest.



- **Kandke sobivat isikukaitsevarustust:** Turvajalatsid.
- **Käituge seadet ainult Tehnilistes Andmetes** (vt peatükki 4) näidatud töövahemikes.
- **Laadige seadet regulaarselt, et vältida liiga tühjast akust tingitud ohte.**



- Seadet ei ole lubatud muuta.
  - AC-laadimissisendid [1-1], AC-väljundit [1-3] ja USB-C-ga™ ühilduvat DC-väljundit [1-6] ei tohi lühistada.
  - Ärge katsuge AC-laadimissisendit [1-1].
  - Ühendusi ja elektrikontakte sõrmede, ehete või muude metallesemetega mitte katsuda.
  - Mitte hoiustada ega paigaldada plahvatusohtlikus keskkonnas.
  - Mitte paigutada seisvasse vette.
  - Hoidke AC-väljundi [1-2] kaitsekorki laadimise ajal suletuna.
  - Hoidke Systaineri kaas [1-5] käitamise ja hoiustamise ajal suletud.
  - Hoiustamist kõrgetel temperatuuridel (max 45 °C) tuleb vältida. Hoidke seade eemal välistest kuumallikatest (nt otsene päikesekiirgus, tulekolle).
  - Märgepesu ei ole lubatud (eeskätt on keelatud kasutada kõrgsurvepesurit).
  - Ärge kasutage kemikaale, kütuseid ega määrdeaineid (nt puhastamiseks).
  - Seadet ei tohi kasutada isikud, kes on elektrilöögi suhtes tundlikud (nt südamestimulaatoriga isikud), kuna ei saa välistada seadme ja ühendatud tarbijate staatilise laengu tekkimist.
  - Lapsed ja vaimse või füüsilise puudega isikud ei tohi seadet kasutada või tohivad seda teha üksnes järelevalve all.
  - Mitte käitada kõrgusel, mis on 2000 m üle keskmise merepinna.
  - Mitte kasutada astmelaua või redelina.
  - Ärge kasutage seadet alustoena ega ajutise tööpingina.
  - Mitte riputada kraana külge.
- Seadet ja akut ei tohi visata kõrvaldamise eesmärgil tulle ega kuuma ahju, mehaaniliselt tükkideks teha või katki lõigata, see võib põhjustada plahvatuse. Nõuetekohase kõrvaldamise kohta vt peatükki 11.
- ## 2.2 Vältige kahjustusi
- 
- **Mittesihipärane kasutus on keelatud.** Mitte mingil juhul ei tohi kaitsekate [1-12] avada (lahti kruvida). Seadet tohib remontida ja hooldada ainult vastava väljaõppega spetsialist.
  - **Vältige mahakukkumisest põhjustatud kahjustusi.** Hoolitsege selle eest, et seade seisaks stabiilselt mittelibiseval aluspinnal. Vältige olukorda, kus seade ulatub üle aluspinna serva. Vältige seadme mahakukkumist. Igal juhul tuleb pärast mahakukkumist kontrollida seadme osi kahjustuste suhtes. Väliselt nähtava kahjustuse korral ei tohi seadet edasi kasutada. Kui kukkumine toimus 1,0 m kõrguselt, siis tuleb aktiveerida transpordirežiim: Keerake transpordilüliti [1-13] asendisse "0". Võtke ühendust klienditeenindusega (vt peatükki 10).
  - **Vältige kahjustusi, mis on põhjustatud seadme või pakendikasti sees asuva seadme peale kukkunud esemetest.** Igal juhul tuleb pärast sellist pealekukkumist kontrollida seadme osi kahjustuste suhtes. Väliselt nähtava kahjustuse või talitlushäire korral ei tohi seadet edasi kasutada.
- ## 2.3 Kui seade on saanud kahjustusi
- 
- **Vigastel akudel võib akuvedelikku lekkida.** Sel juhul ei tohi seadet

- enam kasutada ja see tuleb eeskirjade kohaselt kõrvaldada.
- **Akust tingitud tulekahju korral kustutage põleng veega.** Võimaluse korral valage terve seade veega üle. Kutsuge tuletõrje ja andke teada, et liitium-ioonakud põlevad.
- **Aku kahjustamise ja mittesihipärase kasutuse tagajärjel võib tekkida aur.** Aur võib ärritada hingamisteid. Tagage värske õhu juurdevool, kaebuste korral pöörduge arsti poole.
- **Vale kasutuse korral võib akust lekkida akuhapet. Vältige kokkupuude akuhappega. Juhusliku kokkupuute korral peske kahjustatud kohta veega. Kui vedelik satub silma, pöörduge kohe arsti poole.** Akust lekkiv vedelik võib põhjustada nahaärritusi või põletusi.

## 2.4 Tarbija ühendamine

- **AIM-tehnoloogiaga tarbijaid** (nt TKS 80 EBS koos SawStop-AIM-tehnoloogiaga) **mitte ühendada.** AIM-tehnoloogia toimib ainult siis, kui ühendatud on kaitsemaandusjuhe ja maandatud elektriallikas.
- **Mitte kasutada elupäästvate meditsiiniseadmete käitamiseks.**
- **Ärge ühendage külge elektritootmiseadmeid.**
- **Jadamisi või rööbiti ühendamisel** (nt mobiilse tolmuimejaga) **tuleb iga järgnev tarbija ühendada jääkvoolukaitsepistik (PRCD) [1-8] ja varustada kaitsmega** (vt peatükki 6.3).
- Mobiilse tolmuimeja ühendamisel kasutage **antistaatilist imivoolikut.**

- **Elektritarbijate, eelkõige mobiilsete elektritootjate ohutu käitamise tagamiseks pidage alati kinni kohalikest eeskirjadest.**
- **Kasutusel eelistage taaskäivituskaitsega tarbijaid.**
- **Ärge kasutage vigast tarbijat.** Tarbijad ja võrguühendused peavad olema tehniliselt laitmatu töökorras.
- **Kui käitate seadet koos ühendatud tarbijatega, siis pöörake tähelepanu stabiilsele asendile** (hea juurdepääs ühendatud tarbijale ja piisavalt pikk toitekaabel; Tarbija laadimisjuhe ja võrgujuhe ei tohi olla pingul).
- **Veenduge, et tarbija on enne ühendamist välja lülitatud.**
- **Lülitage ühendatud tarbija alati pärast kasutamist välja.**

## 2.5 Seadme laadimisjuhised

- **Laadige ainult selleks ettenähtud laadimisjuhtmega [1-11].**
- **Nimipingevõrkudes (120-240 V / 50 Hz) laadida.**

## 3 Sihipärane kasutus

SYS-PST 1500 Li HP on ette nähtud mobiiliseadmete ja elektriliste tööriistade/tarbijate laadimiseks ja käitamiseks.

SYS-PST 1500 Li HP sobib kasutamiseks vaid sisetingimustes või kuivas töökeskkonnas.



Mittesihipärase kasutamise korral vastutab kasutaja.

#### 4 Tehnilised andmed

Aku		
Pidevõimsus	EL	3680 W (16 A)
	GB	2990 W (13 A)
Tippvõimsus (> 500 sek)		5400 W (24 A)
Tippvõimsus (> 100 sek)		7200 W (32 A)
Tippvõimsus (> 25 sek)		9000 W (40 A)
Tippvõimsus		18000 W (80 A)
Nominaalne energiasisaldus		18 x 86,4 Wh
Laadimiskestus		230 V ligi 3 tundi
Aku jääb täieliku laetuse korral väljalülitatud olekus töövõimeliseks:		> 2 aastat

Ühendused				
AC-väljund	EL (v.a Taani)	230 V	50 Hz	16 A
	DK	230 V	50 Hz	16 A
	CH	230 V	50 Hz	16 A
	GB	230 V	50 Hz	13 A
AC-laadimissisend		120-240 V	50-60 Hz	4 A
DC-väljund ühildub USB-C-ga™		5-20 V		3 A

Üldist	
Nõutav laadimisvõimsus	≥ 900 W
Käitustemperatuur	-20 °C kuni 65 °C
Laadimistemperatuur	0 °C kuni 45 °C
IP kaitseklass (suletud kaitsekatetega)	IP44
Systaineri mõõtmed <sup>3</sup> SYS3 M 187 (L x K x S)	396 x 296 x 187 mm
kaal	16,4 kg

PRCD-kaitseadapter	
Nimisagedus	50-60 Hz
Võimsus	3500 W
Voolupinge	16 A

## 5 Seadme komponendid

- [1-1]** AC-laadimissisend (kaitsekor-giga)
- [1-2]** AC-väljundi kaitsekork
- [1-3]** AC-väljund
- [1-4]** Kandekäepide
- [1-5]** T-Loc´iga varustatud Systai-neri kaas
- [1-6]** DC-väljund ühildub USB-C-ga™ (kaitsekorgiga)
- [1-7]** Sisse-välja-lüliti
- [1-8]** PRCD-kaitseadapter
- [1-9]** LED-näidik
- [1-10]** T-Loc
- [1-11]** Laadimisjuhe
- [1-12]** Kaitsekate
- [1-13]** Transpordilüliti

Esitatud joonised leiata kasutusjuhendi algusest.

## 6 Kasutuselevõtt

### 6.1 Laadimisolek kasutuselevõtmise ajal

SYS-PST 1500 Li HP on tarnimise ajal laetud ainult vähesel määral.

- ▶ Laadimisoleku kontrollimine (vt peatükki 7.1).
- ▶ Laadimine (vt peatükki 7.2).

### 6.2 Tarbija ühendamine

- ▶ Avage T-Loc´iga varustatud Systai-neri kaas **[1-5]**.
- ▶ Inaktiveerige transpordirežiim: Kee-rake transpordilüliti **[1-13]** asendis- se "I".
- ▶ Sulgege T-Loc´iga varustatud Sys-taineri kaas **[1-5]**.
- ▶ Ühendage tarbija võrgujuhe AC-väl-jundiga **[1-3]**.

## 6.3 Jääkvoolukaitsepistiku (PRCD) kasutamine

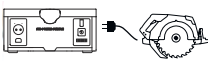
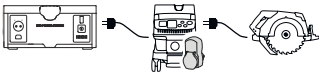
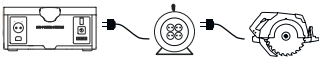
Kombinatsioonis tarbijaga:	Jääkvoolukaitse-pistik (PRCD) ei ole vajalik.	
Kombinatsioonis mobiilse tolmuimeja ja veel ühe tarbijaga:	Jääkvoolukaitse-pistik (PRCD) <b>[1-8]</b> on vajalik.	
Kombinatsioonis mitmikpistikupe-	Jääkvoolukaitse-pistik (PRCD) ei ole vajalik.	

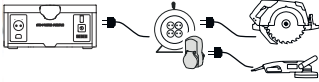
sa ja ühe tarbija- ga:		
Kombinatsioonis mitmikpistikupe- sa ja mitme tar- bijaga:	Jääkvoolukaitse- pistik (PRCD) [1-8] on vajalik teisele ja igale järgnevale tarbijale.	

## 7 Töötamine

### 7.1 Kontrollige laadimisolekut

- ▶ Avage T-Loc´iga varustatud Systaineri kaas [1-5].
- ▶ Inaktiveerige transpordirežiim: Keerake transpordilüliti [1-13] asendisse "I".
- ▶ Sisselülitamine (vt peatükki 7.3).
- ▶ Jälgige LED näitu [1-9] (vt peatükki 7.4).

### 7.2 Laadimine

Ainult kaasasoleva laadimisjuhtmega [1-11] laadida.

- i** Sel ajal, kui SYS-PST 1500 Li HP laetakse, ei ole võimalik seadet AC-väljundi [1-3] kaudu käitada.
- i** Kui ühendate laadimisjuhtme töörežiimis, siis AC-väljund [1-3] inaktiveeritakse.
- i** Pidage kinni laadimisvõimsuse miinimumnõuetest (vt peatükki 4).

### 7.4 LED-näidik

	LEDid on kustunud	SYS-PST 1500 Li HP välja lülitatud <b>või</b> täiesti tühjad <b>või</b>
---	-------------------	--

- ▶ Avage T-Loc´iga varustatud Systaineri kaas [1-5].
- ▶ Inaktiveerige transpordirežiim: Keerake transpordilüliti [1-13] asendisse "I".
- ▶ Sulgege T-Loc´iga varustatud Systaineri kaas [1-5].
- ▶ Ühendage laadimisjuhe [1-11] AC-laadimissendis [1-1] ja võrgupistikupesaga.

**Laadimine:** LEDid jooksevad rohelise tulega vasakult paremale

**Täis laetud:** LEDid on kustunud





### 7.3 Sisse-/väljalülitamine

#### Sisselülitamine



- ▶ Vajutage sisse-väljalüliti [1-7].  
SYS-PST 1500 Li HP käivitub ning LEDid [1-9] põlevad käivitumisfaasis.

#### Väljalülitamine

- ▶ Vajutage sisse-väljalüliti [1-7].

		täis laetud ja laadimiskaabel on ühendatud <b>[1-11]</b> .
	LEDid põlevad käivitusfaasis	SYS-PST 1500 Li HP käivitus.
	LED 1 vilgub rohelise tulega	Töövalmis SYS-PST 1500 Li HP peaaegu tühi. ► Laadimine (vt peatükki 7.2).
	1 > LED < 8 põlevad rohelise tulega	Töövalmis Pidevalt roheliselt põlevate LEDide arv vastab laadimisolekule.
	Kõik LEDid põlevad pidevalt rohelise tulega	Töövalmis SYS-PST 1500 Li HP on täis laetud.
	1 > LED < 8 põlevad rohelise tulega Ülejäänud LEDid jooksevad roheliselt vasakult paremale	Ei ole töövalmis, vaid on laadimisrežiimis SYS-PST 1500 Li HP laeb. Roheliselt põlevate LEDide arv vastab laadimisolekule.

## 7.5 Tõrkeabi

	1 > LED < 8 põlevad kollase tulega	<b>Liigvool</b> AC-väljund <b>[1-3]</b> on inaktiveeritud. ► Väljalülitamine (vt peatükki 7.3). ► Oodake 10 sekundit. ► Sisselülitamine (vt peatükki 7.3).
	1 > LED < 8 põlevad kollase tulega	<b>Ülekuumenemine</b> AC-väljund <b>[1-3]</b> on inaktiveeritud või laadimine on katkestatud. <b>töörežiimis:</b> ► Väljalülitamine (vt peatükki 7.3). ► Oodake, kuni SYS-PST 1500 Li HP on maha jahtunud. ► Sisselülitamine (vt peatükki 7.3). ► Kui LED-tuled vilguvad ikka veel kollaselt, siis lülitage seade uuesti välja (vt peatükki 7.3) ja laske sellel maha jahtuda. <b>laadimisrežiimis:</b>

		<ul style="list-style-type: none"> <li>▶ Oodake, kuni SYS-PST 1500 Li HP on maha jahtunud. Vajaduse korral avage T-Looc'iga Systaineri kaas <b>[1-5]</b> ja/või paigutage SYS-PST 1500 Li HP jahedamasse kohta.</li> </ul> <p>Laadimine algab automaatselt kohe pärast mahajahtumist.</p>
	<p>1 &gt; LED &lt; 8 põlevad punaselt</p>	<p><b>Süsteemirike</b></p> <ul style="list-style-type: none"> <li>▶ Väljalülitamine (vt peatükki <b>7.3</b>).</li> </ul> <p>Eemaldage laadimisjuhe <b>[1-11]</b> ja pange see hoiule.</p> <ul style="list-style-type: none"> <li>▶ Aktiveerige transpordirežiim: Keerake transpordilüliti <b>[1-13]</b> asendisse "0".</li> <li>▶ Pöörduge tootja või teenindustöökoja poole (vt peatükki <b>10</b>).</li> </ul>
<p><b>Veateadet ei ole, aga ühtki tarbijat ei saa käitada</b></p> <ul style="list-style-type: none"> <li>▶ Veenduge, et transpordirežiim oleks inaktiveeritud: Keerake transpordilüliti <b>[1-13]</b> asendisse "1".</li> <li>▶ Veenduge, et sisse-/välja-lüliti <b>[1-7]</b> on sisse lülitatud (vt peatükki <b>7.3</b>) ja LED-näidik <b>[1-9]</b> põleb rohelise tulega.</li> </ul> <p><b>Kui vasakpoolne LED 1 põleb roheliselt, on SYS-PST 1500 Li HP peaaegu täis laetud</b></p> <ul style="list-style-type: none"> <li>▶ SYS-PST 1500 Li HP laadimine (vt peatükki <b>7.2</b>).</li> <li>▶ Püüdke SYS-PST 1500 Li HP uuesti käitada.</li> <li>▶ Kui ühtki tarbijat ei õnnestu käitada, siis pöörduge kas tootja või teenindustöökoja poole (vt peatükki <b>10</b>).</li> </ul>		
<p><b>SYS-PST 1500 Li HP ei lae</b></p> <ul style="list-style-type: none"> <li>▶ Veenduge, et transpordirežiim on inaktiveeritud: Keerake transpordilüliti <b>[1-13]</b> asendisse "1".</li> <li>▶ Ühendage laadimisjuhe <b>[1-11]</b> AC-laadimissisendi <b>[1-1]</b> ja võrgupistikupeesaga.</li> <li>▶ Kui SYS-PST 1500 Li HP ikkagi laadima ei hakka, siis pöörduge kas tootja või teenindustöökoja poole (vt peatükki <b>10</b>).</li> </ul>		

## 8 Säilitamine

- ▶ Katkestage tarbija elektriühendus.

- ▶ Eemaldage laadimisjuhe **[1-11]** ja pange see SYS-PST 1500 Li HP hoiule.

- ▶ Aktiveerige transpordirežiim: Kee- rake transpordilüliti **[1-13]** asendis- se "0".
- ▶ Sulgege T-Loc´iga varustatud Sys- taineri kaas **[1-5]**.
- ▶ Pange peale AC-laadimissisen- di **[1-1]**, AC-väljundi **[1-2]** ja DC-väl- jundi kaitsekork, ühildub USB-C- ga™ **[1-6]**.
- ▶ Mitte hoiustada pikemat aega tüh- jakslaetud olekus. See võib põhjus- tada süvatühjenemist, mille tagajär- jel peab tootja aku ringlusse võtma.
- ▶ Kontrollige laadimisolekut vähemalt iga 3 kuu tagant ja vajaduse korral laadige aku täis.
- ▶ Hoiustage madala õhuniiskusega ruumis ja temperatuurivahemikus 0 °C kuni 23 °C .

## 9 Transport

Integreeritud liitiumioonakudele kehti- vad ohtlike ainete veo eeskirjad. Enne transportimist peab kasutaja asjaomas- te kehtivate eeskirjadega tutvuma. Kui transporti korraldab kolmas isik (nt: õhu- või maanteevedu korraldav logisti- kaettevõtja) tuleb järgida erinõudeid. Transportitava kauba ettevalmistamis- se tuleb kaasata ohtlike veoste ekspert. Transportige seadet ainult siis, kui aku on kahjustamata. Järgige kehtivaid ees- kirju. Järgige riigis kehtida võivaid täiendavaid eeskirju.

- ▶ Katkestage tarbija elektriühendus.
- ▶ Eemaldage laadimisjuhe **[1-11]**.
- ▶ Avage T-Loc´iga varustatud Systai- neri kaas **[1-5]**.
- ▶ Aktiveerige transpordirežiim: Kee- rake transpordilüliti **[1-13]** asendis- se "0".

*Moodulite elektriühendus on katkesta- tud.*

- ▶ Pange laadimisjuhe **[1-11]** hoiu- le SYS-PST 1500 Li HP.
- ▶ Sulgege T-Loc´iga varustatud Sys- taineri kaas **[1-5]**.
- ▶ Kasutage SYS-PST 1500 Li HP transportimiseks ainult kandekäepi- det **[1-4]**.

*Seadet SYS-PST 1500 Li HP saab trans- portida ilma lisatugi- alusteta.*

## 10 Hooldus ja remont



### HOIATUS

#### Vigastus- ja elektrilöögi- oht

- ▶ Enne kõiki hooldus- ja remonttöid tuleb laadimisjuhe pistikupesast välja tõmmata ja elektritarbijad eemaldada!
- ▶ Kõik korpuse avamist nõudvad hooldus- ja remonttööd tuleb lasta teha volitatud remonditöökojas.



#### Hooldus- ja parandustöid

on lubatud teha vaid tootja esindajal või volitatud hooldekeskustes. Lähima teenindustöökoha aadressi lei- ate: [www.festool.ee/teenus](http://www.festool.ee/teenus)

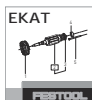

Kasutada tohib üksnes Festooli originaalvaruusi! Tellimisnumbri lei- ate: [www.festool.ee/teenus](http://www.festool.ee/teenus)

- ▶ Puhastage SYS-PST 1500 Li HP seest ja väljast tolmuimejaga ja pühkige kuiva lapiga.

## 11 Keskkond

### Enne kõrvaldamist

Ainult vastava väljaõppega spetsialist: tohib seadmest eemaldada integreeri-



tud aku! Selleks tuleb korpuse osad lahti kruvida ja aku eemaldada.

### Ärge visake akut olmejäätmete hulka!

Seadmed, lisavarustus ja pakendid tuleb keskkonnasäästlikult ringlusse võtta. Järgige kehtivaid riiklikke eeskirju.

**Üksnes ELi riikidele:** Vastavalt Euroopa Parlamendi ja nõukogu direktiivile elektri- ja elektroonikaseadmete jäätmete kohta ja direktiivi ülevõtvatele õigusaktidele tuleb kasutusressursi ammendanud elektrilised tööriistad eraldi kokku koguda ja keskkonnasäästlikult ringlusse võtta.



Seade on märgistatud sümboliga, mis tähistab elektri- ja elektroonikaseadme-

te eraldi kogumist (WEEE). See tähendab, et seade tuleb keskkonnamõjude vähendamiseks direktiivi 2012/19/EL kohaselt ringlusse võtta või osadeks lammutada. Uue elektri- või elektroonikaseadme ostmisel saab vana seadme soovi korral volitatud käitlus- või müügikohas ära anda.

**Kasutatud või defektsed akud** tohib tagastada käitlemiskohas üksnes tühjendatud olekus ning lühise tekkimise eest kaitstult (nt isoleerida pooli klemmid kleepribaga) [järgida kehtivaid eeskirju].

Akud tuleb suunata selliselt korraldatud ringlussevõttu.

**REACH teave:** [www.festool.com/reach](http://www.festool.com/reach)

## 1 Tunnukset



Varoitus yleisestä vaarasta



Sähköiskuvaara



Lue käyttöohjeet ja turvallisuusohjeet!



Käytä turvajalkineita!



Laitteen käyttö on kielletty ihmisille, joilla on sydämentahdistin



Älä kytkä AIM-tekniologialla varustettuja laitteita



Laitteen päälle kiipeäminen on kielletty



Soveltuu vain sisäkäyttöön tai vastaavaan kuivaan käyttöympäristöön



Käytä vain antistaattista imuletkua.



IP44

Suojaus erittäin pieniä kappaleita vastaan, joiden halkaisija on  $\geq 1,0$  mm.  
 Suojaus rautalangalta.  
 Suojaus joka suunnasta roiskuvilta vedeltä.



CE-tunnus: vahvistaa, että sähkötyökalu täyttää Eu-

roopan yhteisön direktiivien määräykset.



Älä hävitä kotitalousjätteen mukana.



Älä hävitä kotitalousjätteen mukana.



Ohje, vihje



Käsittelyohje

## 2 Turvallisuusohjeet



**VAROITUS! Lue kaikki turvallisuus- ja käyttöohjeet.** Turvallisuusohjeiden ja käyttöohjeiden noudattamisen laiminlyönti voi aiheuttaa sähköiskun, tulipalon ja/tai vakavia vammoja.

Säilytä kaikki turvallisuusohjeet ja käyttöohjeet myöhempää tarvetta varten.

**Säilytä kaikki turvallisuusohjeet ja käyttöohjeet myöhempää tarvetta varten.**

### 2.1 Laitteen turvallinen käsittely

Litiumioniakkujen kennot ovat kaasutiiviitä ja vaarattomia, mikäli valmistajan antamia käyttöohjeita noudatetaan.



- Käytä soveltuvia henkilönsuojaimia: Turvajalkineet.
- Käytä laitetta vain teknisissä tiedoissa (katso luku 4) ilmoitetuissa käyttörajoissa.
- Lataa laite säännöllisin väliajoin, jotta akku ei pääse syväpurkautumaan.

- **Älä tee laitteeseen luvattomia muutoksia.**
- AC-lataustuloa **[1-1]**, AC-lähtöä **[1-3]** ja USB-C™ **[1-6]** yhteensopivaa DC-lähtöä **ei saa oikosulkea.**
- **Älä kosketa AC-lataustuloa [1-1].**
- **Älä kosketa liitäntöjä ja sähkökotteimia sormilla, koruilla tai muilla metalliesineillä.**
- **Älä säilytä tai käytä räjähdysriskissä ympäristössä.**
- **Älä aseta vesilätäkön päälle.**
- **Pidä latauksen aikana AC-lähdön [1-2] suojuksen suljettuna.**
- **Pidä Systainer-kansi [1-5] kiinni käytön ja säilytyksen aikana.**
- **Vältä säilytystä korkeassa lämpötilassa (maks. 45 °C).** Pidä laite etäällä ulkoisista lämpölähteistä (esim. pitkäaikainen auringonpaiste, tuli).
- **Älä puhdistaa märkäpuhdistuksella (etenkään painepesurilla).**
- **Älä käytä kemikaaleja, polttoaineita tai voiteluaineita** (esim. puhdistukseen).
- Tätä laitetta eivät saa käyttää sellaiset henkilöt, jotka saattavat reagoida herkästi sähköiskuun (esim. **ihmiset, joilla on sydämentahdistin**), koska laitteeseen ja siihen kytkettyihin kulutuslaitteisiin voi varautua staattista sähköä.
- **Vammaiset henkilöt sekä lapset saavat käyttää tätä laitetta vain vastuuhenkilön valvonnassa.**
- **Älä käytä yli 2000 m merenpinnan yläpuolella.**
- **Älä käytä seisoma-alustana tai portaana.**
- **Älä käytä seisoma-alustana tai tilapäisenä työpenkinä.**
- **Älä ripusta nosturiin.**
- **Älä hävitä laitetta ja akkua tulipesässä tai kuumassa uunissa äläkä**

**murskaa tai leikkaa niitä mekaanisesti paloiksi, koska tämä voi johtaa räjähdykseen.** Oikein tehtävää jätteiden hävittämistä varten katso ohjeet luvusta **11**.

## 2.2 Vältä aiheuttamasta vaurioita

- **Epäasianmukainen avaaminen on kiellettyä.** Enenkään suojakantta **[1-12]** ei saa avata (ruuvattu kiinni). Huolto- ja korjaustyöt saa tehdä vain koulutettu ammattihenkilöstö.
- **Vältä pudottamasta laitetta, jotta se ei vaurioidu.** Varmista, että laite on luistamattomalla alustalla ja ettei se ulkone alustan reunan yli. Varmista, ettei laite voi pudota lattialle. Jos laite on pudonnut lattialle, se täytyy joka tapauksessa tarkistuttaa viallisten osien varalta. Älä käytä enää laitetta, jos siinä näkyy ulkoisia vaurioita. 1,0 metrin putoamiskorkeudesta lähtien pitää aktivoida kuljetustila: Aseta kuljetuskytkin **[1-13]** asentoon "0". Ota myös yhteyttä asiakaspalveluun (katso luku **10**).
- **Varo, ettei laite tai lähetyspakkaus (ja sen sisällä oleva laite) vaurioidu tahattomasti putoavien esineiden takia.** Tällaisten kolhujen jälkeen se täytyy joka tapauksessa tarkistuttaa viallisten osien varalta. Älä käytä enää laitetta, jos havaitset siinä ulkoisia vaurioita tai toimintahäiriöitä.

## 2.3 Jos laite on vaurioitunut

- **Viallisista akuista voi vuotaa nestettä ulos.** Tällöin laitetta ei saa enää käyttää ja se pitää hävittää määräysten mukaisesti.
- **Jos akku syttyy palamaan, sammuta tulipalo vedellä.** Upota palava laite mieluiten kokonaan veteen. Soita

- palokunnalle ja ilmoita litiumioniak-  
kujen palamisesta.
- **Akusta saattaa purkautua höyryä vaurion tai epäasianmukaisen käytön takia.** Höyryt voivat ärsyttää hengitysteitä. Johda tiloihin puhdasta ilmaa ja käänny oireiden yhteydessä lääkärin puoleen.
- **Virheellisessä käytössä akusta voi valua nestettä ulos. Vältä koskettamasta tätä nestettä. Tahattoman koskettamisen yhteydessä huuhto pois vedellä. Jos nestettä pääsee silmiin, ota lisäksi yhteyttä lääkäriin.** Ulosvaluva akkuneste voi aiheuttaa ihoärsytystä tai palovammoja.

## 2.4 Kulutuslaitteen kytkeminen

- **Älä kytke laitteeseen AIM-tekniologiaa käyttäviä kulutuslaitteita** (esim. TKS 80 EBS, joka on varustettu SawStop-AIM-tekniologialla). AIM-tekniologia toimii vain maadoitusjohdinliitännän ja maadoitetun virtalähteen kanssa.
- **Ei saa käyttää elämää ylläpitävien lääketieteellisten laitteiden virtalähteenä.**
- **Älä kytke sähköntuotantolaitteisiin.**
- **Sarja- tai rinnakkaisliitännän yhteydessä** (esim. järjestelmäimurin kanssa) **jokainen ylimääräinen kulutuslaite pitää kytkeä ja varmistaa vikavirtasuoja-adapterin [1-8] avulla** [katso luku 6.3].
- Käytä järjestelmäimurin liitäntään **antistaattista imuletua.**
- **Noudata aina sähköisten kulutuslaitteiden turvallista käyttöä koskevia paikallisia määräyksiä, varsinkin käyttäessäsi niitä mukana**

**kuljetettavien sähkögeneraattorien kanssa.**

- **Käytä mieluiten uudelleenkäynnistysuojalla varustettuja kulutuslaitteita.**
- **Älä käytä viallisia kulutuslaitteita.** Kulutuslaitteiden ja verkkovirtajohtoon pitää olla teknisesti moitteettomassa kunnossa.
- **Varmista käytössä olevien kytkettyjen kulutuslaitteiden tukeva asento** (järjestä esteetön pääsy kytketyn kulutuslaitteen luo ja riittävän pitkä sähköjohto; älä kohdisto veto-rasitusta latausjohtoon ja kulutuslaitteen verkkovirtajohtoon).
- **Varmista ennen kulutuslaitteiden liittämistä, että kulutuslaitteet on kytketty pois päältä.**
- **Kytke laitteeseen kytketyt kulutuslaitteet käytön jälkeen aina pois päältä.**

## 2.5 Laitteen latausta koskevia ohjeita

- **Lataa vain ohjeumukaisella latausjohdolla [1-11].**
- **Lataa matalajänniteverkoissa (120-240 V / 50 Hz).**

## 3 Määräystenmukainen käyttö

SYS-PST 1500 Li HP on tarkoitettu mobiililaitteiden ja sähkötyökalujen/kulutuslaitteiden lataamiseen ja käyttämiseen.

SYS-PST 1500 Li HP soveltuu vain sisäkäyttöön tai vastaavaan kuivaan käyttöympäristöön.



Laitteen käyttäjä vastaa määräystenvastaisesta käytöstä aiheutuneista vahingoista.

#### 4 Tekniset tiedot

Akku		
Jatkuva teho	EU	3680 W (16 A)
	GB	2990 W (13 A)
Huipputeho (> 500 sekuntia)		5400 W (24 A)
Huipputeho (> 100 sekuntia)		7200 W (32 A)
Huipputeho (> 25 sekuntia)		9000 W (40 A)
Huipputeho		18000 W (80 A)
Nimellinen energiasäilytys		18 x 86,4 Wh
Latausaika		n. 3 tuntia kun 230 V
Täyteen ladattu akku pysyy käyttövalmiina pois päältä kytkettynä:		> 2 vuotta

Liitännät				
AC-lähtö	EU (ei DK)	230 V	50 Hz	16 A
	DK	230 V	50 Hz	16 A
	CH	230 V	50 Hz	16 A
	GB	230 V	50 Hz	13 A
AC-lataustulo		120-240 V	50-60 Hz	4 A
USB-C™:n kanssa yhteensopiva DC-lähtö		5-20 V		3 A

Yleistiedot	
Tarvittava latausteho	≥ 900 W
Käyttölämpötila	-20 °C ...65 °C
Latauslämpötila	0 °C ...45 °C
IP-suojaluokka (suljetuilla suojuksilla)	IP44
Mitat Systainer <sup>3</sup> SYS3 M 187 (l x k x s)	396 x 296 x 187 mm
Paino	16,4 kg

## Vikavirtasuoja-adapteri

Nimellistaajuus	50-60 Hz
KytKentäteho	3500 W
Kuormitettavuus	16 A

## 5 Laitteen osat

- [1-1]** AC-lataustulo (varustettu suojuksella)
- [1-2]** AC-lähdön suojus
- [1-3]** AC-lähtö
- [1-4]** Kantokahva
- [1-5]** Systainer-kansi T-Locin kanssa
- [1-6]** USB-C™:n kanssa yhteensopiva DC-lähtö (suojuksen kanssa)
- [1-7]** Käynnistyskytkin
- [1-8]** Vikavirtasuoja-adapteri
- [1-9]** LED-merkkivalo
- [1-10]** T-Loc
- [1-11]** Latausjohto
- [1-12]** Suojus
- [1-13]** Kuljetuskytkin

Mainitut kuvat ovat käyttöoppaan alus-  
sa.

## 6.3 Vikavirtasuoja-adapterin käyttäminen

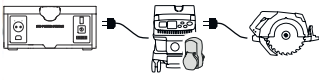
Laitteeseen yhdistetty yksi kulutuslaite:	Vikavirtasuoja-adapteria ei tarvita.	
Laitteeseen yhdistetty järjestelmäimuri ja lisäksi yksi kulutuslaite:	Vikavirtasuoja-adapteri <b>[1-8]</b> tarvitaan.	

## 6 Käyttöönotto

### 6.1 Lataustila käyttöönottohetkellä

Toimitushetkellä SYS-PST 1500 Li HP:n lataustila on heikko.

- Tarkasta lataustila (katso luku [7.1](#)).
- Lataa (katso luku [7.2](#)).

### 6.2 Kulutuslaitteen kytkeminen

- Avaa Systainer-kansi T-Locin **[1-5]** kanssa.
- Deaktivoi kuljetustila: Aseta kuljetuskytkin **[1-13]** asentoon "I".
- Sulje Systainer-kansi T-Locin **[1-5]** kanssa.
- Yhdistä kulutuslaitteen verkkovirtajohto AC-lähtöön **[1-3]**.

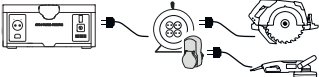
Laitteeseen yhdistetty monipaikkainen pistorasias ja yksi kulutuslaite:	Vikavirtasuojadapteria ei tarvita.	
Laitteeseen yhdistetty monipaikkainen pistorasias ja useampia kulutuslaitteita:	Vikavirtasuojadapteri <b>[1-8]</b> tarvitaan toiselle ja jokaiselle sitä useammalle kulutuslaitteelle.	

## 7 Käyttö

### 7.1 Lataustilan tarkastaminen

- ▶ Avaa Systainer-kansi T-Locin **[1-5]** kanssa.
- ▶ Deaktivoi kuljetustila: Aseta kuljetuskytkin **[1-13]** asentoon "I".
- ▶ Kytke päälle (katso luku **7.3**).
- ▶ Huomioi LED-merkkivalo **[1-9]** (katso luku **7.4**).

### 7.2 Lataus

Lataa vain mukana toimitetulla latausjohdolla **[1-11]**.

- i** SYS-PST 1500 Li HP:n lataamisen aikana sillä ei voi käyttää samanaikaisesti laitteita AC-lähdön **[1-3]** kautta.
- i** Kytettäessä latausjohto kulutuslaitteen käytön aikana AC-lähtö **[1-3]** deaktivoidaan.
- i** Huomioi lataustehoa koskeva vähimmäisvaatimus (katso luku **4**).

### 7.4 LED-merkkivalo

	LED-valot pois päältä	SYS-PST 1500 Li HP kytketty pois päältä <b>tai</b> täysin tyhjä
---	-----------------------	---

- ▶ Avaa Systainer-kansi T-Locin **[1-5]** kanssa.
- ▶ Deaktivoi kuljetustila: Aseta kuljetuskytkin **[1-13]** asentoon "I".
- ▶ Sulje Systainer-kansi T-Locin **[1-5]** kanssa.
- ▶ Yhdistä latausjohto **[1-11]** AC-lataustulloon **[1-1]** ja verkkovirtapistorasiasaan.

**Lataaminen:** LED-valot syttyvät vuorotellen vihreinä vasemmalta oikealle.

**Ladattu:** LED-valot pois päältä.

### 7.3 Päälle-/poiskytkentä

#### Päällekytkentä



- ▶ Paina käynnistyskytkintä **[1-7]**.  
SYS-PST 1500 Li HP käynnistyy ja LED-valot **[1-9]** syttyvät vuorotellen käynnistysjaksossa.

#### Kytkeminen pois päältä

- ▶ Paina käynnistyskytkintä **[1-7]**.

		<b>tai</b> ladattu täyteen paikallaan olevan lataus- johdon <b>[1-11]</b> kanssa.
	LED-valot palavat käynnistysvaiheessa	SYS-PST 1500 Li HP käynnistyy.
	LED-valo 1 palaa vih- reänä	Käyttövalmis SYS-PST 1500 Li HP lähes täysin tyhjä. ► Lataa (katso luku <a href="#">7.2</a> ).
	1 > LED-valot < 8 pa- lavat vihreänä	Käyttövalmis Jatkuvasti vihreänä palavien LED-valojen määrä vastaa lataustilaa.
	Kaikki LED-valot pa- lavat jatkuvasti vih- reänä	Käyttövalmis SYS-PST 1500 Li HP on ladattu.
	1 > LED-valot < 8 pa- lavat vihreänä  Loput LED-valot syt- tyvät vuorotellen vih- reinä vasemmalta oi- kealle	Ei käyttövalmis, lataustila SYS-PST 1500 Li HP latautuu. Vihreänä palavien LED-valojen määrä vas- taa lataustilaa.

## 7.5 Vikojen korjaus

	1 > LED-valot < 8 pa- lavat keltaisena	<b>Ylivirta</b> AC-lähtö <b>[1-3]</b> on deaktivoitu. ► Kytke pois päältä (katso luku <a href="#">7.3</a> ). ► Odota 10 sekuntia. ► Kytke päälle (katso luku <a href="#">7.3</a> ).
	1 > LED-valot < 8 vilkkuvat keltaisena	<b>Ylikuumeneminen</b> AC-lähtö <b>[1-3]</b> on deaktivoitu tai lataus on keskeytetty. <b>käyttötilassa:</b> ► Kytke pois päältä (katso luku <a href="#">7.3</a> ). ► Odota, kunnes SYS-PST 1500 Li HP on jäähtynyt. ► Kytke päälle (katso luku <a href="#">7.3</a> ).



		<ul style="list-style-type: none"> <li>▶ Jos LED-valot vilkkuvat yhä keltaisena, kytke uudelleen pois päältä (katso luku 7.3) ja anna jäähtyä edelleen.</li> </ul> <p><b>lataustilassa:</b></p> <ul style="list-style-type: none"> <li>▶ Odota, kunnes SYS-PST 1500 Li HP on jäähtynyt. Tarvittaessa avaa Systainer-kansi T-Locin <b>[1-5]</b> kanssa ja/tai aseta SYS-PST 1500 Li HP viileämpään paikkaan. Lataus alkaa automaattisesti uudelleen laitteen jäähdyttyä.</li> </ul>
	<p>1 &gt; LED-valot &lt; 8 vilkkuvat punaisina</p>	<p><b>Järjestelmävika</b></p> <ul style="list-style-type: none"> <li>▶ Kytke pois päältä (katso luku 7.3). Ota latausjohto <b>[1-11]</b> pois ja aseta se säilytyspaikkaansa.</li> <li>▶ Aktivoi kuljetustila: Aseta kuljetuskytkin <b>[1-13]</b> asentoon "0".</li> <li>▶ Käänny valmistajan tai huoltokorjaamon puoleen (katso luku 10).</li> </ul>
<p><b>Ei virheilmoitusta ja kulutuslaitteita ei voi käyttää</b></p> <ul style="list-style-type: none"> <li>▶ Varmista, että kuljetustila on deaktivoitu: Aseta kuljetuskytkin <b>[1-13]</b> asentoon "1".</li> <li>▶ Varmista, että käynnistyskytkin <b>[1-7]</b> on kytketty päälle (katso luku 7.3) ja LED-merkkivalo <b>[1-9]</b> palaa vihreänä.</li> </ul> <p><b>Jos vasen LED-valo 1 vilkkuu vihreänä, SYS-PST 1500 Li HP on lähes täysin tyhjä</b></p> <ul style="list-style-type: none"> <li>▶ Lataa SYS-PST 1500 Li HP (katso luku 7.2).</li> <li>▶ Yritä uudelleen käyttää SYS-PST 1500 Li HP:tä.</li> <li>▶ Jos mitään kulutuslaitetta ei pysty käyttämään, käänny valmistajan tai huoltokorjaamon puoleen (katso luku 10).</li> </ul>		
<p><b>SYS-PST 1500 Li HP ei lataudu</b></p> <ul style="list-style-type: none"> <li>▶ Varmista, että kuljetustila on deaktivoitu: Aseta kuljetuskytkin <b>[1-13]</b> asentoon "1".</li> <li>▶ Yhdistä latausjohto <b>[1-11]</b> AC-lataustuloon <b>[1-1]</b> ja verkkovirtapistorasiaan.</li> <li>▶ Jos SYS-PST 1500 Li HP ei siitä huolimatta lataudu, käänny valmistajan tai huoltokorjaamon puoleen (katso luku 10).</li> </ul>		

## 8 Varastointi

- ▶ Irrota kulutuslaitteet.

- ▶ Ota latausjohto **[1-11]** pois ja aseta se SYS-PST 1500 Li HP:n sisällä olevaan säilytyspaikkaansa.
- ▶ Aktivoi kuljetustila: Aseta kuljetuskytkin **[1-13]** asentoon "0".
- ▶ Sulje Systainer-kansi T-Locin **[1-5]** kanssa.
- ▶ Sulje AC-lataustulon **[1-1]**, AC-lähdön **[1-2]** ja USB-C<sup>TM</sup>:n kanssa yhteensopivan DC-lähdön **[1-6]** suojukset.
- ▶ Älä säilytä pitkiä aikoja akku tyhjänä. Muuten laite voi syväpurkautua, jolloin sen uudelleen käyttöönotto pitää teettää valmistajalla.
- ▶ Tarkasta lataustila 3 kuukauden väliajoin ja lataa laite tarvittaessa.
- ▶ Säilytä kuivissa olosuhteissa ja 0-23 °C lämpötilassa.

## 9 Kuljetus

Tuotteissa olevien litiumioniakkujen yhteydessä on noudatettava vaarallisia aineita koskevia lakimääräyksiä. Käyttäjän täytyy tutustua paikallisiin määräyksiin ennen kuljetusta. Kolmannen osapuolen välityksellä tehtävässä lähetyksessä (esim.: lentokuljetus tai huolintaliike) on huomioitava asiaankuuluvat erikoisvaatimukset. Lähetettävän pakkettin valmistelussa on kysyttävä neuvoa asiantuntijalta, joka tuntee vaarallisten aineiden kuljetusta koskevat määräykset. Lähetä laite vain jos sen akku on vahingoittumaton. Noudata lähetyksessä paikallisia määräyksiä. Huomioi mahdolliset tätä pidemmälle menevät maakohtaiset määräykset.

- ▶ Irrota kulutuslaitteet.
- ▶ Ota latausjohto **[1-11]** pois.
- ▶ Avaa Systainer-kansi T-Locin **[1-5]** kanssa.

- ▶ Aktivoi kuljetustila: Aseta kuljetuskytkin **[1-13]** asentoon "0".

*Moduulit on erotettu sähköisesti toisistaan.*

- ▶ Aseta latausjohto **[1-11]** SYS-PST 1500 Li HP:n sisään säilytyspaikkaansa.
- ▶ Sulje Systainer-kansi T-Locin **[1-5]** kanssa.
- ▶ Kuljeta SYS-PST 1500 Li HP:tä vain kantokahvan **[1-4]** varassa. *SYS-PST 1500 Li HP:tä voi kuljettaa rajoituksitta tieliikenteessä.*

## 10 Huolto ja hoito



### VAROITUS

#### Loukkaantumisaara, sähköiskuvaara

- ▶ Ennen kuin alta tehdä huolto- ja puhdistustöitä, irrota latausjohto pistorasiasta ja ota kulutuslaitteet pois!
- ▶ Kaikki huolto- ja korjaustyöt, jotka vaativat kotelon avaamista, ovat sallittuja vain valtuutetussa huoltokorjaamossa.



Anna vain valmistajan tai valtuutetun huoltokorjaamon tehdä **huolto- ja korjaustyöt**. Lähimmän huoltopisteen voit katsoa nettiosoitteesta: [www.festool.fi/huolto](http://www.festool.fi/huolto)



Käytä vain alkuperäisiä Festool-varaosia! Tuotenumerot voit katsoa nettiosoitteesta: [www.festool.fi/huolto](http://www.festool.fi/huolto)

- ▶ SYS-PST 1500 Li HP puhdistetaan sisä- ja ulkopinnalta imurilla ja kiualla liinalla.

## 11 Ympäristö

### Ennen jätteiden hävittämistä

Vain ammattiasentajan toimesta: irrota akku laitteesta! Irrota sitä varten kotelopuoliskot toisistaan ja ota akku pois.

**Älä heitä käytöstä poistettua konetta talousjätteiden joukkoon!** Toimita käytöstä poistetut laitteet, tarvikkeet ja pakkaukset ympäristöystävälliseen kierrätykseen. Noudata voimassaolevia kansallisia määräyksiä.

**Vain EU:** eurooppalaisen sähkö- ja elektroniikkaromua sekä paristoja ja akkuja koskevan direktiivin ja sitä vastaavan maakohtaisen lainsäädännön mukaisesti käytöstä poistetut sähkölaitteet, paristot ja akut täytyy kerätä erikseen ja toimittaa ympäristöystävälliseen kierrätykseen.



Tämä laite on merkitty symbolilla, joka viittaa sähkö- ja elektroniikkaromun

(WEEE) erikseen keräykseen. Tämä tarkoittaa sitä, että laite täytyy ympäristön suojelemiseksi kierrättää tai hävittää eurooppalaisen direktiivin 2012/19/EU mukaan. Kun ostat uuden sähkö- tai elektroniikkalaitteen, voit toimittaa hävitettävän laitteen valtuutettuun keräyspisteeseen tai ammattiliikkeeseen.

**Toimita käytöstä poistetut tai vialliset akut** keräyspisteeseen vain lataamattomina ja oikosuluilta suojattuina (esim. eristä navat teipillä) (noudata voimassa olevia määräyksiä).

Näin akut saadaan toimitettua asianmukaiseen kierrätykseen.

**REACH:iin liittyvät tiedot:** [www.fes-tool.com/reach](http://www.fes-tool.com/reach)

## 1 Szimbólumok



Általános veszélyekre vonatkozó figyelmeztetés



Figyelmeztetés az áramütés veszélyére



Olvassa el a használati utasítást, valamint a biztonsági előírásokat!



Viseljen munkavédelmi lábbelit!



Szívritmus-szabályozóval rendelkező személyek számára a használat tilos!



Ne csatlakoztasson AIM-technológiás készülékeket



Ráállni tilos



Csak belső térben vagy hasonló száraz munkakörnyezetben való használatra alkalmas.



Kizárólag antisztatikus szívótümlőt használjon.



II. védelmi osztály

IP44

≥ 1,0 mm nagyságú szilárd idegen testek elleni védelem.

Dróttal való hozzáférés elleni védelem.

Körkörös freccsenő víz elleni védelem.



CE-jelölés: Igazolja, hogy az elektromos kéziszerszám megfelel az Európai Közösség irányelveinek.



Ne dobja ki háztartási szemétkébe.



Ne dobja ki háztartási szemétkébe.



Megjegyzések, ötletek



Használati útmutató

## 2 Biztonsági előírások



**VIGYÁZAT! Olvassa el az összes biztonsági előírást és utasítást.** A biztonsági előírások és utasítások betartásának elmulasztása áramütéshez, tűzhöz és/vagy súlyos testi sérülésekhez vezethet.

**Őrizze meg az összes biztonsági előírást és utasítást a későbbi felhasználhatóság érdekében.**

### 2.1 A készülék biztonságos kezelése

A lítium-ion akkuegységek celláinak lezárása gáztömör, és nem károsak, amennyiben a használat és kezelés során betartja a gyártói előírásokat.



**Viseljen megfelelő személyi védőfelszerelést:** Munkavédelmi lábbeli.

– **A készüléket kizárólag a műszaki adatoknál (lásd: 4 fejezet) megadott**

- üzemi határértékeken belül üzemeltesse.
- **A készüléket rendszeres időközökben töltsse fel, hogy elkerülje az akku mélykisülésének veszélyét.**
- **A készüléket módosítani tilos.**
- A AC-töltő bemenetet [1-1], AC-kimenetet [1-3] **ne zárja rövidre** az USB-C™ kompatibilis DC-kimenettel [1-6].
- **A AC-töltés bemenethez [1-1] érni tilos.**
- **A csatlakozásokhoz és elektromos érintkezőkhöz kézzel, ékszerrel és más fémtárggyal hozzáérni tilos.**
- **Robbanásveszélyes környezetben tárolni és felállítani tilos.**
- **Állóvízben felállítani tilos.**
- **Az AC kimenet [1-2] védősapkáját töltés közben tartsa lezárva.**
- **Tartsa zárva a Systainer fedelét [1-5] üzem közben és tárolás alatt.**
- **Kerülje a magas hőmérsékleten történő tárolást** (max. 45 °C). A készüléket tartsa távol a külső hőforrásoktól (pl. ne hagyja hosszabb ideig napon, vagy tűz mellett).
- **Nedvesen tisztítani tilos** (különösen magasnyomású mosóval).
- **Vegyszert, üzem- és kenőanyagot használni tilos** (pl. a tisztításhoz).
- A készüléket nem használhatják az elektromos áramütésre érzékenyen reagáló személyek (például **szívritmus-szabályozóval rendelkező személyek**), mivel nem kizárt a készülék sztatikus feltöltődése, ha csatlakoztatva van fogyasztó.
- **Sérült és fogyatékkal élő személyek, valamint gyerekek ezt a készüléket nem, vagy csak felügyelettel használhatják.**
- **2000 m tengerszint feletti magasság felett használni tilos.**
- **Fellépőként és létraként használni tilos.**
- **Alátétként vagy ideiglenes munkapadként használni tilos.**
- **Ne függesse darura.**
- **A készüléket és az akkut ne dobja tűzbe vagy forró kályhába, ne darabolja fel vagy vágja fel mechanikus úton, mert ezek robbanást okozhatnak.** A megfelelő ártalmatlanítást lásd: 11 fejezet.

## 2.2 Kerülje a sérüléseket

- **Szakszerűtlen kinyitása tilos.** Különösen a védőburkolat [1-12] kinyitása (kicsavarozása) tilos. A karbantartást és javítást kizárólag képzett szakember végezheti el.
- **Kerülje a leesés miatti sérülést.** Csúszós felületen gondoskodjon a biztos állásról, kerülje el, hogy az élek kilógnanak a felületről. Biztosítsa leesés ellen. A készüléket leesést követően feltétlenül ellenőrizni kell, nem sérültek-e meg alkatrészei. Külső sérülés esetén a készüléket tovább használni tilos. 1,0 m leesési magasságtól a szállítási üzemmódot kell aktiválni: Állítsa a szállítási kapcsolót [1-13] „0” állásba. Ezután lépjen kapcsolatba az ügyfélszolgálattal (lásd: 10 fejezet).
- **Kerülje el, hogy véletlenül a készülékre vagy a (készüléket tartalmazó) csomagolásra essenek tárgyak.** A készüléket egy ilyen behatást követően feltétlenül ellenőrizni kell, nem sérültek-e meg alkatrészei. Külső sérülés és hibás működés esetén a készüléket tovább használni tilos.

## 2.3 Ha a készülék megsérül

- **Ha az akkuk meghibásodnak, folyadék léphet ki.** Ebben az esetben a készüléket tovább használni tilos, megfelelően ártalmatlanítani kell.
- **Ha az akkumulátor kigyullad, a tüzet vízzel oltsa.** Lehetőség szerint teljesen fedje be vízzel. Hívja a tűzoltókat és tájékoztassa őket, hogy lítium-ion akkumulátor ég.
- **Az akku sérülése és szakszerűtlen használata esetén gőzök keletkezhetnek.** A gőzök ingerelhetik a légutakat. Engedjen be friss levegőt és panaszok esetén keressen fel egy orvost.
- **Helytelen használat esetén elektrolit szivároghat ki az akkumulátorból.** Kerülje az azzal való érintkezést. **Ha mégis hozzáért, mossa le a felületet vízzel. Ha elektrolit került a szemébe, a kimosáson kívül vegyen igénybe orvosi segítséget is.** Az akkumulátorból kiszivárgó elektrolit bőrirritációt vagy égési sérülést okozhat.

## 2.4 Csatlakoztassa a fogyasztót

- **AIM-technológiával rendelkező fogyasztókat** (pl. TKS 80 EBS Saw-Stop-AIM-technológiával) **ne csatlakoztasson.** Az AIM-technológia csak védővezető-kapcsolat és földelt áramforrás esetén működik.
- **Életmentő orvosi berendezéshez használni tilos.**
- **Áramfejlesztő berendezést csatlakoztatni tilos.**
- **Soros vagy párhuzamos kapcsolás esetén** (pl. mobil elszívóval) **minden további fogyasztót PRCD védőadapterrel [1-8] kell csatlakoztatni és biztosítani** (lásd: 6.3 fejezet).

- Mobil elszívó csatlakoztatásakor használjon **antisztatikus elszívótöltőt.**
- **Minden pillanatban tartsa be az elektromos fogyasztók biztonságos használatának előírásait, különösen mobil áramfejlesztők használata esetén.**
- **Ha lehetséges, újbóli bekapcsolás ellen biztosított fogyasztókat használjon.**
- **Meghibásodott fogyasztót használni tilos.** A hálózati csatlakozóvezetékekkel rendelkező fogyasztóknak műszakilag kifogástalan állapotban kell lenniük.
- **Csatlakoztatott fogyasztókkal történő üzemeltetés során ügyeljen a biztos állásra** (biztosítson jó hozzáférést és elegendő kábelhosszt a csatlakoztatott fogyasztókhoz; a töltőkábel és a fogyasztó csatlakozóvezetéke ne feszüljön).
- **A fogyasztók csatlakoztatása előtt ellenőrizze, hogy a fogyasztó ki van-e kapcsolva.**
- **A csatlakoztatott felhasználókat használat után mindig ki kell kapcsolni.**

## 2.5 Megjegyzések a készülék töltéséhez

- **Kizárólag az erre a célra szolgáló töltőkábelrel [1-11] töltse.**
- **Kisfeszültségű hálózaton (120-240 V / 50 Hz) töltse.**

## 3 Rendeltetészerű használat

A SYS-PST 1500 Li HP mobil készülékek és elektromos kéziszerszámok / fogyasztók töltésére és üzemeltetésére szolgál az építkezésen.

SYS-PST 1500 Li HP csak belső térben vagy hasonló száraz munkakörnyezetben való használatra alkalmas.



Nem rendeltetésszerű használat esetén a felelősséget a felhasználó viseli.

#### 4 Műszaki adatok

Akkumulátor		
Tartós teljesítmény	EU	3680 W (16 A)
	GB	2990 W (13 A)
Csúcsteljesítmény (> 500 s)		5400 W (24 A)
Csúcsteljesítmény (> 100 s)		7200 W (32 A)
Csúcsteljesítmény (> 25 s)		9000 W (40 A)
Csúcsteljesítmény		18000 W (80 A)
Névleges energiatartalom		18 x 86,4 Wh
Töltési időtartam		kb. 3 óra 230 V esetén
Az akkumulátor teljes feltöltöttség esetén ki-csatolt állapotban is üzemképes marad:		> 2 év

Csatlakozások				
AC-kimenet	EU (DK kivételével)	230 V	50 Hz	16 A
	DK	230 V	50 Hz	16 A
	CH	230 V	50 Hz	16 A
	GB	230 V	50 Hz	13 A
AC-töltőbemenet		120-240 V	50-60 Hz	4 A
USB-C™ kompatibilis DC-kimenet		5-20 V		3 A

Általános	
Szükséges töltési teljesítmény	≥ 900 W
Üzemeltetési hőmérséklet	-20 °C - 65 °C
Töltési hőmérséklet	0 °C - 45 °C
IP-védettség (zárt védőburkolatokkal)	IP44

<b>Általános</b>	
Systainer <sup>3</sup> SYS3 M 187 méret (Szé x Ma x Mé)	396 x 296 x 187 mm
Súly	16,4 kg
<b>PRCD védőadapter</b>	
Névleges frekvencia	50–60 Hz
Kapcsolási teljesítmény	3500 W
Áramterhelhetőség	16 A

## 5 A készülék részei

- [1-1]** AC-töltőbemenet (védősapkával)
- [1-2]** AC-kimenet védősapkája
- [1-3]** AC-kimenet
- [1-4]** Fogantyú
- [1-5]** Systainer fedél T-Loc rögzítővel
- [1-6]** USB-C™ kompatibilis DC-kimenet (védősapkával)
- [1-7]** Ki-/bekapcsoló gomb
- [1-8]** PRCD védőadapter
- [1-9]** LED-es kijelző
- [1-10]** T-Loc
- [1-11]** Töltőkábel
- [1-12]** Védőburkolat
- [1-13]** Szállítási kapcsoló

A hivatkozott ábrákat a használati utasítás elején találja meg.

## 6 Üzembe helyezés

### 6.1 Töltési állapot üzembe helyezéskor

A SYS-PST 1500 Li HP a kiszállításkor csak csekély mértékben van feltöltve.



- ▶ Ellenőrizze a töltöttséget (lásd: [7.1](#) fejezet).
- ▶ Töltse fel (lásd: [7.2](#) fejezet).

### 6.2 Csatlakoztassa a fogyasztókat

- ▶ Nyissa ki a Systainer fedelet a T-Loc rögzítővel **[1-5]**.
- ▶ Szállítási üzemmód kikapcsolása: Állítsa a szállítási kapcsolót **[1-13]** „I” állásba.
- ▶ Zárja le a Systainer fedelet a T-Loc rögzítővel **[1-5]**.
- ▶ Csatlakoztassa a fogyasztó hálózati csatlakozóvezetékét az AC kimenetre **[1-3]**.

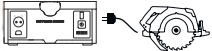
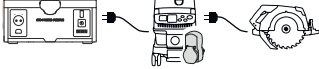

## 6.3 A PRCD védőadapter alkalmazása

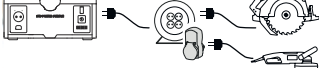
Egy fogyasztóval:	PRCD védőadapter nem szükséges.	
Egy mobil elszívóval és egy további fogyasztóval:	PRCD védőadapter <b>[1-8]</b> szükséges.	
Egy elosztóval és egy fogyasztóval:	PRCD védőadapter nem szükséges.	
Egy elosztóval és több fogyasztóval:	A PRCD védőadapter <b>[1-8]</b> a második és minden további fogyasztóhoz szükséges.	

## 7 Üzem

### 7.1 Ellenőrizze a töltöttségi állapotot

- ▶ Nyissa ki a Systainer fedelet a T-Loc rögzítővel **[1-5]**.
- ▶ Szállítási üzemmód kikapcsolása: Állítsa a szállítási kapcsolót **[1-13]** „I” állásba.
- ▶ Kapcsolja be (lásd: **7.3** fejezet).
- ▶ Vegye figyelembe a LED kijelzést **[1-9]** (lásd **7.4.** fejezet).

### 7.2 Töltés

Csak a mellékelt töltőkábellel **[1-11]** töltjön.

- ⓘ A SYS-PST 1500 Li HP töltése közben nem lehet egyidejűleg az AC kimeneten **[1-3]** gépet üzemeltetni.

- ⓘ Ha üzemeltetés közben csatlakoztatja a töltőkábelt, akkor az AC kimenet **[1-3]** lekapcsol.

- ⓘ Vegye figyelembe a töltési teljesítmény minimális követelményeit (lásd: **4** fejezet).

- ▶ Nyissa ki a Systainer fedelet a T-Loc rögzítővel **[1-5]**.
- ▶ Szállítási üzemmód kikapcsolása: Állítsa a szállítási kapcsolót **[1-13]** „I” állásba.
- ▶ Zárja le a Systainer fedelet a T-Loc rögzítővel **[1-5]**.
- ▶ Csatlakoztassa a töltőkábelt **[1-11]** a AC-töltő bemenetre **[1-1]**, illetve a hálózati csatlakozóaljzatba.

**Töltési folyamat:** A LED-ek balról jobbra zölden végigfutnak.

**Feltöltve:** A LED-ek kikapcsolnak.

### 7.3 Be- és kikapcsolás

#### Bekapcsolás







- Nyomja meg a be-/kikapcsológombot **[1-7]**.

A SYS-PST 1500 Li HP beindul és a LED-ek **[1-9]** indulási szekvenciában világítanak.



#### Kikapcsolás

- Nyomja meg a be-/kikapcsológombot **[1-7]**.

### 7.4 LED-es kijelző

	LED-ek kikapcsolva	SYS-PST 1500 Li HP kikapcsolva <b>vagy</b> teljesen lemerült <b>vagy</b> teljesen feltöltve, bedugott töltőkebel- lel <b>[1-11]</b> .
	A LED-ek az indítási szekvenciában világítanak	A SYS-PST 1500 Li HP bekapcsol, ill. beindul.
	Az 1. LED zölden világog	Üzemkész A SYS-PST 1500 Li HP majdnem teljesen lemerült. ► Töltés (lásd: <a href="#">7.2</a> fejezet).
	1 > LED < 8 zölden világít	Üzemkész A folyamatosan világító zöld LED-ek száma a töltöttségi állapotnak felel meg.
	Az összes LED állandóan zölden világít	Üzemkész A SYS-PST 1500 Li HP fel van töltve.
	1 > LED < 8 zölden világít A többi LED balról jobbra zölden végigfut	Nem üzemkész, töltés üzemmód A SYS-PST 1500 Li HP töltődik. A világító zöld LED-ek száma a töltöttségi állapotnak felel meg.

## 7.5 Hibaelhárítás

	<p>1 &gt; LED &lt; 8 sárgán világít</p>	<p><b>Túláram</b></p> <p>Kikapcsolt az AC kimenet <b>[1-3]</b>.</p> <ul style="list-style-type: none"> <li>▶ kapcsolja ki (lásd: 7.3 fejezet).</li> <li>▶ várjon 10 másodpercet.</li> <li>▶ kapcsolja be (lásd: 7.3 fejezet).</li> </ul>
	<p>1 &gt; LED &lt; 8 sárgán villog</p>	<p><b>Túlmelegedés</b></p> <p>Kikapcsolt az AC kimenet <b>[1-3]</b>, vagy megszakadt a töltés.</p> <p><b>Üzem módban:</b></p> <ul style="list-style-type: none"> <li>▶ kapcsolja ki (lásd: 7.3 fejezet).</li> <li>▶ Várja meg, míg a SYS-PST 1500 Li HP lehűl.</li> <li>▶ kapcsolja be (lásd: 7.3 fejezet).</li> <li>▶ Ha a LED-ek még mindig sárgán villognak, kapcsolja ki ismét (lásd: 7.3 fejezet) és hagyja még lehűlni.</li> </ul> <p><b>Töltés üzemmódban:</b></p> <ul style="list-style-type: none"> <li>▶ Várja meg, míg a SYS-PST 1500 Li HP lehűl. Szükség esetén nyissa ki a Systainer fedelét a T-Loc rögzítővel <b>[1-5]</b> és/vagy állítsa a SYS-PST 1500 Li HP készüléket hűvösebb helyre.</li> </ul> <p>A töltés a lehűlést követően automatikusan újraindul.</p>
	<p>1 &gt; LED &lt; 8 pirosan villog</p>	<p><b>Rendszerhiba</b></p> <ul style="list-style-type: none"> <li>▶ kapcsolja ki (lásd: 7.3 fejezet).</li> </ul> <p>Húzza ki a töltőkábelt <b>[1-11]</b> és csomagolja el.</p> <ul style="list-style-type: none"> <li>▶ Szállítási üzemmód aktiválása: Állítsa a szállítási kapcsolót <b>[1-13]</b> „0” állásba.</li> <li>▶ Forduljon a gyártóhoz vagy a szervizhálozathoz (lásd: 10 fejezet).</li> </ul>

**Nincs hibajelzés és a fogyasztó nem üzemeltethető**

- ▶ Ellenőrizze, hogy a szállítási üzemmód ki van-e kapcsolva: Állítsa a szállítási kapcsolót **[1-13]** „1” állásba.

- ▶ Ellenőrizze, hogy a be-/kikapcsoló **[1-7]** be van-e kapcsolva (lásd: **7.3** fejezet) és a LED kijelzés **[1-9]** zölden világít-e.

**Ha az 1. LED zölden világít, akkor a SYS-PST 1500 Li HP szinte teljesen lemerült**

- ▶ töltse fel a SYS-PST 1500 Li HP készüléket (lásd: **7.2** fejezet).
- ▶ Próbálja meg újra működtetni a SYS-PST 1500 Li HP készüléket.
- ▶ Ha fogyasztó nem üzemeltethető, akkor forduljon a gyártóhoz vagy a szervizhez (lásd: **10** fejezet).

#### **SYS-PST 1500 Li HP nem tölt**

- ▶ Ellenőrizze, hogy a szállítási üzemmód ki van-e kapcsolva: Állítsa a szállítási kapcsolót **[1-13]** „I” állásba.
- ▶ Csatlakoztassa a töltőkábelt **[1-11]** a AC-töltőbemenetre **[1-1]**, illetve a hálózati csatlakozóaljzatba.
- ▶ Ha a SYS-PST 1500 Li HP ennek ellenére nem tölt, akkor forduljon a gyártóhoz vagy a szervizhez (lásd: **10** fejezet).

## **8 Tárolás**

- ▶ Húzza ki a fogyasztót.
- ▶ Húzza ki a töltőkábelt **[1-11]** és csomagolja el a SYS-PST 1500 Li HP készülékbe.
- ▶ Szállítási üzemmód aktiválása: Állítsa a szállítási kapcsolót **[1-13]** „0” állásba.
- ▶ Zárja le a Systainer fedelet a T-Loc rögzítővel **[1-5]**.
- ▶ Az AC-töltőbemenet **[1-1]**, az AC-kimenet **[1-2]** és a DC-kimenet védősapkája USB-C™ **[1-6]** kompatibilis zárása.
- ▶ Hosszabb ideig ne tárolja lemerült állapotban. Ez ugyanis mélykisüléshez vezethet, ekkor az újbóli üzembe helyezést a gyártónak kell elvégeznie.
- ▶ Legalább 3 havonta ellenőrizze a töltöttségi állapotot, és szükség esetén töltse fel.
- ▶ Alacsony páratartalmú környezetben és 0 °C - 23 °C közötti hőmérsékleten tárolja.

## **9 Szállítás**

A mellékelt Li-ion akkukra a veszélyes termékek szállítására vonatkozó törvényi követelményei érvényesek. A felhasználó köteles a szállítás előtt tájékozódni a helyi előírásokról. Harmadik fél által végzett szállítás esetén (pl.: légi szállítás vagy szállítmányozás) különleges követelményeknek kell eleget tenni. A csomag összeállításához veszélyes szállítmányokhoz értő szakember közreműködését kell kérni. A készüléket csak akkor küldje el, ha az akku sértetlen. A szállítás során vegye figyelembe a helyi előírásokat. Ügyeljen az országban érvényes esetleges további előírások betartására.

- ▶ Húzza ki a fogyasztót.
- ▶ Távolítsa el a töltőkábelt **[1-11]**.
- ▶ Nyissa ki a Systainer fedelet a T-Loc rögzítővel **[1-5]**.
- ▶ Szállítási üzemmód aktiválása: Állítsa a szállítási kapcsolót **[1-13]** „0” állásba.

A modulok egymástól elektromosan elvannak választva.

- ▶ Csomagolja el a töltőkábelt [1-11] a SYS-PST 1500 Li HP készülékbe.
- ▶ Zárja le a Systainer fedelet a T-Loc rögzítővel [1-5].
- ▶ A SYS-PST 1500 Li HP kizárólag a szállítófogantyúval [1-4] szállítható.

A SYS-PST 1500 Li HP további alátámasztás nélkül szállítható közúton.

## 10 Karbantartás és ápolás



### VIGYÁZAT!

#### Sérülésveszély, áramütés veszélye

- ▶ A gép karbantartási és ápolási munkáinak megkezdése előtt mindig húzza ki a töltőkábelt a csatlakozóaljzattól és válassza le a fogyasztókat!
- ▶ Minden olyan karbantartási és javítási munkát, amely a készülékház felnyitásával jár együtt, csak felhatalmazott vevőszolgálati javítóműhely végezhet el.



#### Ügyfélszolgálat és javítás

csak a gyártónál vagy szakszervezetekben. A legközelebbi címet a következő oldalon találja meg:

[www.festool.hu/szerviz](http://www.festool.hu/szerviz)



Kizárólag eredeti Festool pótalkatrészeket használjon! Rendelési számok a következő helyen:

[www.festool.hu/szerviz](http://www.festool.hu/szerviz)

- ▶ A SYS-PST 1500 Li HP külsejét és belsejét porszívóval és száraz ronggyal tisztítsa le.

## 11 Környezetvédelem

### Az ártalmatlanítás előtt

Kizárólag képzett szakember: távolítsa el a beépített akkut a készülékből! Ehhez a készülékház részeit csavarozza szét, majd vegye ki az akkut.

**A készüléket ne dobja háztartási szemétebe!** Adja le a szerszámot, a tartozékokat és a csomagolást a környezetvédelmi előírásoknak megfelelő újrahasznosítás céljából. Ügyeljen az érvényes helyi előírások betartására.

**Csak az EU tagországokra érvényes:** A használt elektromos és elektronikus készülékekről, valamint elemekről és akkumulátorokról szóló európai irányelv és annak nemzeti jogi átvétele értelmében a hibás vagy használt akkumulátorokat/elemeket szelektíven kell gyűjteni, és lehetővé kell tenni azok környezetkímélő újrahasznosítását.



Ez az elektromos készülék a használt elektromos és elektronikus készülékek

szelektív gyűjtését jelző jelöléssel (WEEE) van ellátva. Ez azt jelenti, hogy ezt a készüléket a 2012/19/EU irányelvnek megfelelően újra kell hasznosítani, illetve szét kell szerelni a környezetre gyakorolt hatás csökkentése érdekében. Új elektromos és elektronikus készülék vásárlásakor ezt a készüléket a hivatalos átvevőhelyen vagy a szakkereskedőnél le lehet adni.

**A használt vagy meghibásodott akkukat** csak lemerült és rövidzárlat ellen biztosított állapotban (pl. a pólusok ragasztószalaggal való szigetelése által) adja le a gyűjtőhelyen (ügyeljen az érvényes előírásokra).

Magyar

Ily módon biztosítható az akkumulátorok rendeltetésszerű újrahasznosítása.

**Információk a REACH-ről:** [www.festool.com/reach](http://www.festool.com/reach)

## 1 Simboli



Avviso di pericolo generico



Avviso di pericolo di folgorazione



Leggere le istruzioni per l'uso e le avvertenze di sicurezza.



Indossare scarpe antinfortunistiche!



Divieto per portatori di pacemaker



Non collegare dispositivi con tecnologia AIM



È proibito salire in piedi sul banco da lavoro



Solo per uso interno o in ambienti di lavoro analoghi e asciutti



Utilizzare esclusivamente un tubo di aspirazione antistatico.



Classe di protezione II

IP44

Protetto dai corpi estranei rigidi con diametro  $\geq 1,0$  mm.

Protetto dall'accesso con un cavo.

Protezione dagli schizzi d'acqua da ogni lato.



Contrassegno CE: attesta la conformità dell'elettrodomestico alle Direttive della Comunità Europea.



Non smaltire nei rifiuti domestici.



Non smaltire nei rifiuti domestici.



Consiglio, avvertenza



Istruzioni per l'uso

## 2 Avvertenze per la sicurezza



**AVVERTENZA Leggere tutte le avvertenze di sicurezza e le indicazioni.** Eventuali omissioni nel rispetto delle avvertenze di sicurezza e delle indicazioni possono causare folgorazioni, incendi e/o gravi lesioni.

Eventuali omissioni nel rispetto delle avvertenze di sicurezza e delle indicazioni possono causare folgorazioni, incendi e/o gravi lesioni.

**Conservare per futura consultazione tutte le avvertenze di sicurezza e le indicazioni.**

### 2.1 Utilizzo sicuro dell'apparecchio

Le batterie agli ioni di litio sono chiuse a tenuta di gas e non provocano effetti nocivi se nell'uso e nella manipolazione sono rispettate le disposizioni del costruttore.



**Indossare adeguati equipaggiamenti di protezione individuale:**  
Scarpe antinfortunistiche.

- **Utilizzare l'apparecchio nel rispetto dei limiti di funzionamento indicati nei Dati tecnici** (vedi capitolo 4).
- **Caricare l'apparecchio a intervalli regolari, per evitare il rischio di una batteria estremamente scarica.**
- **Non manipolare l'apparecchio.**
- Ingresso di ricarica CA [1-1], uscita CA [1-3] e uscita CD compatibile con USB-C™ [1-6] **non devono essere messe in cortocircuito.**
- **Non toccare l'ingresso di ricarica CA [1-1].**
- **Non toccare collegamenti e contatti elettrici** con le dita, monili o altri oggetti metallici.
- **Non conservare o collocare in ambienti a rischio di esplosione.**
- **Non collocare in acqua stagna.**
- **Tenere chiusa la calotta di protezione dell'uscita CA [1-2] durante la carica.**
- **Tenere chiuso il coperchio del Systainer [1-5] durante il funzionamento e il magazzinaggio.**
- **Evitare il magazzinaggio ad alte temperature** (max. 45 °C). Tenere l'apparecchio lontano da fonti di calore esterne (per es. esposizione prolungata ai raggi solari, fuoco).
- **Non pulire con liquidi** (in particolare usare idropulitrici).
- **Non utilizzare prodotti chimici, carburanti e lubrificanti** (per es. per la pulizia).
- L'utilizzo del presente apparecchio non è consentito a persone che potrebbero reagire in modo sensibile a una scossa elettrica (ad es. **portatori di pacemaker**), poiché non si può escludere una carica elettrostatica dell'apparecchio e delle utenze collegate.
- **Disabili, persone con ridotte capacità e bambini non devono utilizzare questo apparecchio o possono farlo solo sotto sorveglianza.**
- **Non utilizzare a più di 2000 m sul livello del mare.**
- **Non utilizzare come gradino o scaletta.**
- **Non utilizzare come appoggio o banco da lavoro provvisorio.**
- **Non agganciare a una gru.**
- **Non smaltire l'apparecchio e la batteria bruciandoli oppure in forni caldi, non schiacciarli né frantumarli meccanicamente, poiché ciò potrebbe provocare un'esplosione.** Per il corretto smaltimento, vedere il capitolo 11.

## 2.2 Evitare danneggiamenti

- **È vietato aprire l'apparecchio in modo non corretto.** In particolare, non deve essere aperta (svitata) la copertura di protezione [1-12]. Manutenzione e riparazione devono essere eseguite unicamente da personale specializzato.
- **Evitare danneggiamenti dovuti a cadute.** Per assicurare la stabilità posizionare l'apparecchio su un fondo non scivoloso e in modo che non sporga da eventuali bordi. Assicurarlo per evitare cadute. In ogni caso, dopo una caduta dell'apparecchio controllare se ci sono parti danneggiate. In presenza di danni esterni l'apparecchio non deve più essere utilizzato. In caso di caduta da 1,0 m o più di altezza, si deve attivare la modalità di trasporto: portare l'interruttore per il trasporto [1-13] su "0". Inoltre contattare il Servizio assistenza (vedi capitolo 10).



- **Evitare danneggiamenti facendo cadere inavvertitamente oggetti sull'apparecchio o sul box (incl. apparecchio).** In ogni caso, dopo un evento del genere controllare se ci sono parti danneggiate. In presenza di danni esterni o malfunzionamenti l'apparecchio non deve più essere utilizzato.

### 2.3 Se l'utensile è stato danneggiato

---

- **Da batterie guaste può fuoriuscire liquido.** In questo caso non utilizzare più l'apparecchio e smaltirlo correttamente.
- **In caso di incendio della batteria, spegnere le fiamme con acqua.** Se possibile, coprire l'apparecchio completamente con acqua. Chiamare i Vigili del fuoco e informarli che l'incendio riguarda batterie al litio.
- **In caso di danni o utilizzo non conforme della batteria, può verificarsi la fuoriuscita di vapori.** I vapori possono irritare le vie respiratorie. Fornire aria fresca e, in caso di disturbi, consultare un medico.
- **In caso di utilizzo errato, dalla batteria può fuoriuscire liquido. Evitare di entrare a contatto con quest'ultimo. In caso di contatto accidentale, lavare con acqua. Se il liquido viene a contatto con gli occhi, consultare un medico.** Il liquido che fuoriesce dalla batteria può provocare irritazioni cutanee o ustioni.

### 2.4 Collegamento di utenze

---

- **Non collegare utenze con tecnologia AIM** (per es. TKS 80 EBS con tecnologia SawStop-AIM). La tecnologia AIM funziona solo con collega-

mento dei conduttori di protezione e alimentazione con messa a terra.

- **Non utilizzare per dispositivi salvavita.**
- **Non collegare impianti per la produzione di energia elettrica.**
- **Per un accoppiamento in serie o in parallelo** (per es. con un'unità mobile di aspirazione) **ogni utenza addizionale deve essere collegata e protetta con adattatori salvavita [1-8]** (vedi capitolo 6.3).
- Se si collega un'unità di aspirazione mobile utilizzare un **tubo di aspirazione antistatico.**
- **Rispettare sempre le norme locali per il funzionamento sicuro di utenze elettriche, in particolare in caso di impiego con generatori di corrente portatili.**
- **Utilizzare preferibilmente utenze con protezione da riavvio accidentale.**
- **Non utilizzare utenze guaste.** Le utenze, compreso il cavo di allacciamento alla rete, devono essere in condizioni tecnicamente perfette.
- **Durante il funzionamento con utenze collegate, prestare sempre attenzione alla stabilità** (assicurare un buon accesso all'utenza collegata e che il cavo abbia una lunghezza sufficiente; il cavo di alimentazione e il cavo di allacciamento alla rete dell'utenza non devono essere in trazione).
- **Prima di collegare utenze, assicurarsi che siano spente.**
- **Dopo l'uso spegnere sempre le utenze collegate.**

## 2.5 Indicazioni per la ricarica dell'apparecchio

- Per la ricarica utilizzare unicamente l'apposito cavo di alimentazione [1-11].
- Per la carica utilizzare reti a bassa tensione (120-240 V / 50 Hz).

La SYS-PST 1500 Li HP è adatta solo per uso interno o in ambienti di lavoro analoghi e asciutti.



Il proprietario risponde dei danni in caso di uso non appropriato dell'attrezzo.

## 3 Utilizzo conforme

La SYS-PST 1500 Li HP è concepita per la carica e il funzionamento di terminali mobili e di elettrotensili/utenze.

## 4 Dati tecnici

### Batteria

Potenza continuativa	EU	3680 W (16 A)
	GB	2990 W (13 A)
Potenza di picco (> 500 sec)		5400 W (24 A)
Potenza di picco (> 100 sec)		7200 W (32 A)
Potenza di picco (> 25 sec)		9000 W (40 A)
Potenza di picco		18.000 W (80 A)
Tenore energetico nominale		18 x 86,4 Wh
Durata di carica		ca. 3 ore a 230 V
Se completamente carica, la batteria rimane funzionante anche da spenta:		> 2 anni

### Attacchi

Uscita CA	EU (senza DK)	230 V	50 Hz	16 A
	DK	230 V	50 Hz	16 A
	CH	230 V	50 Hz	16 A
	GB	230 V	50 Hz	13 A

<b>Attacchi</b>			
Ingresso di carica CA	120-240 V	50-60 Hz	4 A
Uscita CC compatibile con USB-C™	5-20 V		3 A

<b>Informazioni generali</b>	
Potenza di carica necessaria	≥ 900 W
Temperatura di esercizio	-20 °C - 65 °C
Temperatura di carica	0 °C - 45 °C
Classe di protezione IP (con coperture di protezione chiuse)	IP44
Misure Systainer <sup>3</sup> SYS3 M 187 (L x H x P)	396 x 296 x 187 mm
Peso	16,4 kg

<b>Adattatore salvavita</b>	
Frequenza nominale	50-60 Hz
Potenza di interruzione	3500 W
Capacità di corrente	16 A

## 5 Elementi dell'apparecchio

- [1-1]** Ingresso di carica CA (con calotta di protezione)
- [1-2]** Calotta di protezione uscita CA
- [1-3]** Uscita CA
- [1-4]** Maniglia da trasporto
- [1-5]** Coperchio del Systainer con T-Loc
- [1-6]** Uscita CC compatibile con USB-C™ (con calotta di protezione)
- [1-7]** Interruttore ON/OFF
- [1-8]** Adattatore salvavita
- [1-9]** Indicatore a LED
- [1-10]** T-Loc
- [1-11]** Cavo di alimentazione

- [1-12]** Copertura di protezione
- [1-13]** Interruttore per trasporto

Le figure indicate nel testo si trovano all'inizio delle istruzioni per l'uso.

## 6 Messa in funzione

### 6.1 Stato di carica alla messa in servizio

Alla consegna la SYS-PST 1500 Li HP ha una carica ridotta.



- ▶ Controllare lo stato di carica (vedi capitolo 7.1).
- ▶ Caricare (vedi capitolo 7.2).

### 6.2 Collegamento di utenze

- ▶ Aprire il coperchio del Systainer con T-Loc **[1-5]**.

- ▶ Disattivare la modalità di trasporto: portare l'interruttore per il trasporto **[1-13]** su "I".
- ▶ Chiudere il coperchio del Systainer con T-Loc **[1-5]**.
- ▶ Collegare il cavo di allacciamento alla rete dell'utenza all'uscita CA **[1-3]**.

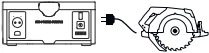
### 6.3 Utilizzo dell'adattatore salvavita

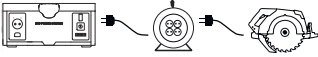
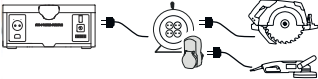
Combinazione con un'utenza:	Non è necessario un adattatore salvavita.	
Combinazione con un'unità mobile di aspirazione e un'altra utenza:	Necessario un adattatore salvavita <b>[1-8]</b> .	
Combinazione con una presa multipla e un'utenza:	Non è necessario un adattatore salvavita.	
Combinazione con una presa multipla e numerose utenze:	Necessario un adattatore salvavita <b>[1-8]</b> per la seconda utenza e per ogni altra utenza.	

## 7 Funzionamento

### 7.1 Controllo dello stato di carica

- ▶ Aprire il coperchio del Systainer con T-Loc **[1-5]**.
- ▶ Disattivare la modalità di trasporto: portare l'interruttore per il trasporto **[1-13]** su "I".
- ▶ Accendere (vedi capitolo **7.3**).
- ▶ Prestare attenzione all'indicatore a LED **[1-9]** (vedi capitolo **7.4**).

### 7.2 Carica

Caricare solo con il cavo di alimentazione **[1-11]** in dotazione.

- i** Mentre la SYS-PST 1500 Li HP si carica, non è possibile utilizzare in contemporanea l'uscita CA **[1-3]**.
- i** Se si collega il cavo di alimentazione mentre il funzionamento è in corso, l'uscita CA **[1-3]** viene disattivata.
- i** Rispettare i requisiti minimi per la potenza di carica (vedere il capitolo **4**).

- ▶ Aprire il coperchio del Systainer con T-Loc **[1-5]**.
- ▶ Disattivare la modalità di trasporto: portare l'interruttore per il trasporto **[1-13]** su "I".
- ▶ Chiudere il coperchio del Systainer con T-Loc **[1-5]**.
- ▶ Collegare il cavo di alimentazione **[1-11]** all'ingresso di ricarica CA **[1-1]** e alla presa di rete.

**Processo di ricarica:** i LED verdi si accendono in successione, da sinistra verso destra.

**Ricarica terminata:** i LED sono spenti.

### 7.3 Accensione/spengimento

#### Accensione







- ▶ Premere l'interruttore ON/OFF **[1-7]**.

La SYS-PST 1500 Li HP si attiva o si avvia e i LED **[1-9]** si accendono nella sequenza di avvio.

#### Spegnimento



- ▶ Premere l'interruttore ON/OFF **[1-7]**.

### 7.4 Indicatore a LED

	LED spenti	SYS-PST 1500 Li HP spenta <ul style="list-style-type: none"> <li>• completamente scarica</li> <li>• completamente carica con il cavo di alimentazione inserito <b>[1-11]</b>.</li> </ul>
	I LED si accendono nella sequenza di avvio	SYS-PST 1500 Li HP si attiva o si avvia.
	Il LED verde 1 lampeggia	Pronta SYS-PST 1500 Li HP quasi completamente scarica. ▶ Ricaricare (vedi capitolo <b>7.2</b> ).
	1 > LED < 8 sono accesi in verde	Pronta Il numero di LED verdi costantemente accesi corrisponde allo stato di carica.
	Tutti i LED verdi sono costantemente accesi	Pronta SYS-PST 1500 Li HP è carica.
	1 > LED < 8 sono accesi in verde Gli altri LED verdi si accendono in suc-	Non pronta, modalità di ricarica Ricarica della SYS-PST 1500 Li HP in corso. Il numero di LED verdi accesi corrisponde allo stato di carica.

cessione, da sinistra  
verso destra

## 7.5 Risoluzione dei problemi

	<p>1 &gt; LED &lt; 8 sono accesi in giallo</p>	<p><b>Sovracorrente</b></p> <p>L'uscita CA <b>[1-3]</b> è stata disattivata.</p> <ul style="list-style-type: none"> <li>▶ Spegnerne (vedi capitolo 7.3).</li> <li>▶ Attendere 10 secondi.</li> <li>▶ Accendere (vedi capitolo 7.3).</li> </ul>
	<p>1 &gt; LED &lt; 8 lampeggiano in giallo</p>	<p><b>Surriscaldamento</b></p> <p>L'uscita CA <b>[1-3]</b> è stata disattivata o il processo di carica interrotto.</p> <p><b>in modalità di funzionamento:</b></p> <ul style="list-style-type: none"> <li>▶ Spegnerne (vedi capitolo 7.3).</li> <li>▶ Attendere che la SYS-PST 1500 Li HP si sia raffreddata.</li> <li>▶ Accendere (vedi capitolo 7.3).</li> <li>▶ Se i LED lampeggiano ancora in giallo, spegnere nuovamente (vedi capitolo 7.3) e lasciare raffreddare ancora.</li> </ul> <p><b>in modalità di carica:</b></p> <ul style="list-style-type: none"> <li>▶ Attendere che la SYS-PST 1500 Li HP si sia raffreddata. Se necessario, aprire il coperchio del Systainer con T-Loc <b>[1-5]</b> e/o collocare la SYS-PST 1500 Li HP in un luogo più freddo.</li> </ul> <p>Dopo il raffreddamento, il processo di carica ricomincia automaticamente.</p>
	<p>1 &gt; LED &lt; 8 lampeggiano in rosso</p>	<p><b>Errore di sistema</b></p> <ul style="list-style-type: none"> <li>▶ Spegnerne (vedi capitolo 7.3).</li> </ul> <p>Togliere <b>[1-11]</b> il cavo di alimentazione e riportarlo.</p> <ul style="list-style-type: none"> <li>▶ Attivare la modalità di trasporto: portare l'interruttore per il trasporto <b>[1-13]</b> su "0".</li> <li>▶ Rivolgersi al produttore o a officine di assistenza (vedi capitolo 10).</li> </ul>
<p><b>Nessuna indicazione di errore, ma l'utenza non si attiva</b></p>		

- ▶ Assicurarsi che la modalità di trasporto sia disattivata: portare l'interruttore per il trasporto **[1-13]** su "I".
- ▶ Assicurarsi che l'interruttore ON/OFF **[1-7]** sia acceso (vedi capitolo **7.3**) e l'indicatore a LED **[1-9]** sia verde.

**Se il LED 1 a sinistra è verde, significa che la SYS-PST 1500 Li HP è quasi completamente scarica**

- ▶ Ricaricare la SYS-PST 1500 Li HP (vedi capitolo **7.2**).
- ▶ Provare nuovamente a mettere in funzione la SYS-PST 1500 Li HP.
- ▶ Se non è possibile alimentare alcuna utenza, rivolgersi al produttore o a officine di assistenza (vedi capitolo **10**).

#### **SYS-PST 1500 Li HP non si ricarica**

- ▶ Assicurarsi che la modalità di trasporto sia disattivata: portare l'interruttore per il trasporto **[1-13]** su "I".
- ▶ Collegare il cavo di alimentazione **[1-11]** all'ingresso di ricarica CA **[1-1]** e alla presa di rete.
- ▶ Se la SYS-PST 1500 Li HP non si ricarica comunque, rivolgersi al produttore o a officine di assistenza (vedi capitolo **10**).

## **8 Magazzinaggio**

- ▶ Scollegare l'utenza.
- ▶ Togliere il cavo di alimentazione **[1-11]** e riportarlo in SYS-PST 1500 Li HP.
- ▶ Attivare la modalità di trasporto: portare l'interruttore per il trasporto **[1-13]** su "0".
- ▶ Chiudere il coperchio del Systainer con T-Loc **[1-5]**.
- ▶ Chiudere la calotta di protezione dell'ingresso di carica CA **[1-1]**, dell'uscita CA **[1-2]** e dell'uscita CC compatibile con USB-C™ **[1-6]**.
- ▶ Non tenere in magazzino per lungo tempo l'apparecchio scarico. Ciò potrebbe causare una scarica profonda, che richiederebbe una rimessa in servizio da parte del produttore.
- ▶ Controllare lo stato di carica almeno ogni 3 mesi, all'occorrenza ricaricare.

- ▶ Conservare in magazzino, in un ambiente a bassa umidità dell'aria e temperature tra 0 °C e 23 °C.

## **9 Trasporto**

- Le batterie agli ioni di litio in dotazione sono soggette ai requisiti di legge in merito al trasporto di merci pericolose. Prima del trasporto l'utilizzatore deve informarsi sulle disposizioni locali. In caso di spedizione da parte di terzi (es.: trasporto per via aerea o spedizioniere) si devono rispettare requisiti particolari. In tal caso nella preparazione del materiale da spedire si deve chiedere il parere di un esperto di merci pericolose. Spedire l'apparecchio solo se la batteria non è danneggiata. Per la spedizione rispettare le disposizioni locali. Osservare anche altre eventuali disposizioni di legge nazionali in merito.
- ▶ Scollegare l'utenza.

- ▶ Togliere **[1-11]** il cavo di alimentazione.
- ▶ Aprire il coperchio del Systainer con T-Loc **[1-5]**.
- ▶ Attivare la modalità di trasporto: portare l'interruttore per il trasporto **[1-13]** su "0".

*I moduli non sono più collegati tra loro elettricamente.*

- ▶ Riporre il cavo di alimentazione **[1-11]** in SYS-PST 1500 Li HP.
- ▶ Chiudere il coperchio del Systainer con T-Loc **[1-5]**.
- ▶ La SYS-PST 1500 Li HP deve essere trasportata esclusivamente utilizzando l'apposita maniglia **[1-4]**.

*La SYS-PST 1500 Li HP può essere trasportata per strada senza ulteriori supporti.*

## 10 Cura e manutenzione



### AVVERTENZA

#### Pericolo di lesioni e di folgorazione

- ▶ Prima di qualsiasi intervento di cura e manutenzione, estrarre sempre il cavo di alimentazione dalla presa elettrica e allontanare le utenze!
- ▶ Qualsiasi intervento di manutenzione e riparazione che richieda l'apertura del corpo andrà effettuato esclusivamente da un'officina autorizzata dell'Assistenza Clienti.



**Assistenza Clienti e riparazione** esclusivamente a cura del costruttore o di officine di assistenza autorizzate. Per l'indirizzo

più vicino alla vostra zona: [www.festool.it/servizio](http://www.festool.it/servizio)

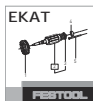

Utilizzare esclusivamente ricambi originali Festool. Per il codice di ordinazione: [www.festool.it/servizio](http://www.festool.it/servizio)

- ▶ Pulire la SYS-PST 1500 Li HP internamente ed esternamente con un aspiratore e un panno asciutto.

## 11 Ambiente

### Prima dello smaltimento

esclusivamente a cura di specialisti: rimuovere la batteria integrata dall'apparecchio! Svitare i componenti dell'alloggiamento e togliere la batteria.

**Non gettare l'apparecchio fra i rifiuti domestici!** Avviare apparecchi, accessori ed imballaggi ad un riciclo rispetto dell'ambiente. Attenersi alle disposizioni di legge nazionali in vigore.

**Solo EU:** Secondo le direttive UE sui rifiuti di apparecchiature elettriche ed elettroniche nonché sulle batterie e gli accumulatori e la loro applicazione in ambito nazionale, gli elettrotensili, le batterie e gli accumulatori difettosi o usati devono essere raccolti separatamente e riciclati nel rispetto dell'ambiente.



Questo apparecchio è contrassegnato dal simbolo per la raccolta differenziata di

apparecchiature elettriche ed elettroniche (RAEE). Ciò significa che questo apparecchio, in base alla direttiva europea 2012/19/UE, deve essere riciclato o smontato per ridurre l'impatto sull'ambiente. Quando si acquista un apparecchio elettrico o elettronico nuovo, è pos-



sibile scegliere se restituirlo presso un punto di raccolta autorizzato o al proprio rivenditore.

**In caso di batterie usate o difettose** limitarsi a scaricarle e restituirle ai punti di raccolta dopo averle protette da cortocircuito (es. isolando i poli con nastro adesivo) (osservare le disposizioni in vigore).

Le batterie verranno quindi sottoposte a un processo di riciclaggio controllato.

**Informazioni su REACH:** [www.fe-stool.com/reach](http://www.fe-stool.com/reach)

**1 Simboliai**

Įspėjimas apie bendrojo pobūdžio pavojus



Įspėjimas apie elektros smūgio pavojų



Skaityti naudojimo instrukciją, saugos nurodymus!



Dirbant avėti apsauginius batus!



Draudžiama naudoti asmenims su elektriniu širdies stimulatoriumi



Nejungti įrankių su AIM technologija



Ant prietaiso lipti draudžiama



Tinka naudoti tik viduje arba analogiškoje sausoje darbinėje aplinkoje



Naudoti išimtinai antistatinę siurbimo žarną.



IP44

Apsaugota nuo kietų pašalinių objektų, kurių skersmuo  $\geq 1,0$  mm.

Apsaugota nuo prieigos naudojant vielą.

Iš visų pusių apsaugota nuo vandens čiurkšlių.



CE ženklিনimas: Patvirtina elektrinio įrankio atitiktį Europos Bendrijos direktyvoms.



Nemesti į buitinius šiukšlynus.



Nemesti į buitinius šiukšlynus.



Patarimas, nurodymas



Darbinis nurodymas

**2 Saugos nurodymai**

**ĮSPĖJIMAS! Perskaitykite visus saugos nurodymus ir instrukcijas.** Delsimas vykdyti

šiuos saugos nurodymus ir instrukcijas gali tapti elektros smūgio, gaisro ir / arba sunkių sužalojimų priežastimi.

**Išsaugokite visus saugos nurodymus ir instrukcijas, kad galėtumėte juos pažiūrėti ateityje.**

**2.1 Saugos prietaiso naudojimas**

Ličio jonų akumuliatoriaus sekcijos yra uždarytos ir dujoms nelaidžios, todėl nekelia pavojaus, jeigu eksploatuojant yra laikomasi gamintojo nurodymų.



**Naudokite tinkamas asmeninės apsaugos priemones:** apsauginius batus.

- Prietaisą naudoti tik techniniuose duomenyse (žr. 4 skyrių) nurodytomis eksploatavimo sąlygomis.
- Prietaisą reguliariai įkrauti, kad būtų išvengta grėsmės dėl akumuliatoriaus gilaus iškrovimo.
- Prietaisu nemanipuluoti.
- AC Jėgimą įkrovimui [1-1], AC išėjimą [1-3] ir su USB-C™ suderinamą DC išėjimą [1-6] saugoti nuo trumpojo jungimo.
- AC jėgimo įkrovimui [1-1] neliesti.
- Jungčių ir elektrinių kontaktų neliesti pirštais, papuošalais ar kitais metaliniais daiktais.
- Nelaikyti ir nenaudoti sprogioje aplinkoje.
- Nestatyti į vandenį.
- Įkrovimo metu KS išėjimo apsauginis gaubtelis [1-2] turi būti uždarytas.
- Eksploatavimo metu ir sandėliuojant, Systainerio dangtį [1-5] laikyti uždarytą.
- Laikyti aukštoje temperatūroje (maks. 45 °C) draudžiama. Prietaisą laikyti toliau nuo šilumos šaltinių (pvz., ilgalaikio saulės spindulių poveikio, ugnies).
- Nevalyti šlapiuoju būdu (draudžiama naudoti aukšto slėgio plovimo įrenginį).
- Nenaudoti jokių cheminių medžiagų, degalų ir tepimo medžiagų (pvz., valymui).
- Šio prietaiso negalima naudoti asmenims, kurie gali per jautriai reaguoti į elektros smūgį (pvz., asmenims su elektrinis širdies stimulatoriais), nes yra galimos tiek prietaiso, tiek ir prijungtų energijos imtuvų statinės iškvosos.
- Asmenims su ribotomis fizinėmis ir mentalinėmis galimybėmis bei vaikams šį prietaisą naudoti leidžiama tik esant atitinkamai priežiūrai.
- Neekspluatuoti aukščiau kaip 2000 m virš jūros lygio.
- Nenaudoti vietoje taburetės ar kopėčių.
- Nenaudoti kaip vietos kam nors padėti arba vietoje darbatalio.
- Nekabinti kranu.
- Prietaiso ir akumuliatoriaus neutilizuoti ugnimi ar karštoje krosnyje, taip pat nesmulkinti mechaniniu būdu, pvz., pjaustant – tai gali sukelti sproгимą. Apie tinkamą utilizavimą žr. 11 skyrių.

## 2.2 Saugoti nuo pažeidimų

- **Draudžiama nekvalifikuotai atidarinėti.** Pirmiausia draudžiama atidaryti apsauginį dangtį [1-12] (jis yra prisuktas). Techninę priežiūrą ir remontą leidžiama vykdyti tik instruktuotiems specialistams.
- **Saugoti nuo kritimo – galimi pažeidimai.** Pasirūpinti, kad stabiliai stovėtų ant neslidaus paviršiaus ir neišsikvištų už jo krašto. Saugoti nuo kritimo ar griuvimo. Po kritimo bet koku atveju reikia patikrinti, ar prietaisas ir jo dalys nėra pažeisti. Aptikus išorinių pažeidimų, prietaiso naudoti negalima. Jeigu kritimo aukštis buvo 1,0 m ir didesnis, reikia suaktyvinti transportinį režimą: transportinį jungiklį [1-13] nustatyti į padėtį „0“. Be to, susisiekti su klientų aptarnavimu (žr. 10 skyrių).
- **Saugoti nuo pažeidimų dėl atsiktikinių ant prietaiso ar pakuotės (su prietaisu) krantinčių daiktų.** Taip atsiktikus, bet koku atveju reikia patikrinti, ar prietaisas ir jo dalys nėra pažeisti. Aptikus išorinių pažeidimų

arba pastebėjus klaidingą veikimą, prietaiso naudoti nebegalima.

### 2.3 Jeigu prietaisas buvo pažeistas

- **Iš sugedusių akumuliatorių gali tekėti skystis.** Tokiu atveju prietaiso nebenaudoti ir utilizuoti nustatyta tvarka.
- **Užsidegus akumulatoriams, gaisrą gesinti vandeniu.** Jeigu įmanoma, visą prietaisą panardinti į vandenį. Paskambinti priešgaisrinei apsaugai ir informuoti, kad dega ličio jonų akumulatoriai.
- **Akumuliatorių netinkamai naudojant ar pažeidus, iš jo į aplinką gali pasklisti garai.** Šie garai gali dirginti kvėpavimo takus. Patalpą išvėdinkite arba išeikite į gryną orą ir, jeigu reikia, kreipkitės į gydytoją.
- **Iš netinkamai naudojamo akumulatoriaus gali ištekėti skystis. Venkite sąlyčio su šiuo skysčiu. Ant odos patekusį skystį nuplaukite vandeniu. Skysčio patekus į akis, kreipkitės į gydytoją.** Akumulatoriaus skystis gali sudirginti arba chemiškai nudeginti odą.

### 2.4 Energijos imtuvų prijungimas

- **Energijos imtuvus su AIM technologija** (pvz., TKS 80 EBS su SawStop AIM technologija) **prijungti draudžiama.** AIM technologija veikia tik kai elektros lizdas turi apsauginį laidą ir elektros tinklas yra įžemintas.
- **Nenaudoti medicininės gyvybės palaikymo įrangos maitinimui.**
- **Prie prietaiso nejungti elektros generatorių.**
- **Jungiant nuosekliai ar lygiagrečiai** (pvz., su mobiliuoju dulkių siurbliu), kiekvieną kitą energijos imtuvą

**jungti per apsauginę nuotėkio relę PRCD [1-8] ir taip apsaugoti** (žr. 6.3 skyrių).

- Prijungiant mobiliųjų dulkių siurblių, naudoti antistatinę siurbimo žarną.
- **Visada laikytis vietinių saugaus elektros įrenginių eksploatavimo reglamentų, pirmiausia naudojamą mobilius elektros generatorius.**
- **Rekomenduojama naudoti energijos imtuvus su apsauga nuo pakartotinio paleidimo.**
- **Draudžiama prijungti sugedusius energijos imtuvus.** Energijos imtuvai, įskaitant elektros maitinimo kabelį, turi būti techniškai tvarkingi.
- **Eksploatuojant su prijungtais energijos imtuvais, užtikrinti stabilią padėtį** (pasirūpinti laisvu priėjimu prie prijungto energijos imtuvo ir pakankamu kabelio ilgiu; įkrovimo kabelis ir energijos imtuvo elektros maitinimo kabelis neturi būti įtempti).
- **Prieš prijungiant energijos imtuvus įsitikinti, kad jie yra išjungti.**
- **Baigus naudoti, prijungtus energijos imtuvus visada išjungti.**

### 2.5 Nurodymai dėl prietaiso įkrovimo

- Įkrovimui naudoti tik tam tikslui skirtą įkrovimo kabelį [1-11].
- Įkrauti iš žemos įtampos elektros tinklo (120 – 240 V / 50 Hz).

### 3 Naudojimas pagal paskirtį

SYS-PST 1500 Li HP skirtas mobiliems galiniams įrenginiams ir elektriniams įrankiams / energijos imtuvams įkrauti ir eksploatuoti.

SYS-PST 1500 Li HP tinka naudoti tik viduje arba analogiškoje sausoje darbinėje aplinkoje.



Už naudojimo ne pagal paskirtį pasekmes atsako naudotojas.

#### 4 Techniniai duomenys

Akumulatorius		
Nuolatinė galia	ES	3680 W (16 A)
	GB	2990 W (13 A)
Pikinė galia (> 500 s)		5400 W (24 A)
Pikinė galia (> 100 s)		7200 W (32 A)
Pikinė galia (> 25 s)		9000 W (40 A)
Pikinė galia		18 000 W (80 A)
Vardinė energijos talpa		18 x 86,4 Wh
Įkrovimo trukmė		maždaug 3 val. (230 V)
Visiškai įkrovus akumulatorius gali būti eksploatuojamas ir išjungus:		> 2 metus

Jungtys				
KS išėjimas	ES (be DK)	230 V	50 Hz	16 A
	DK	230 V	50 Hz	16 A
	CH	230 V	50 Hz	16 A
	GB	230 V	50 Hz	13 A
KS įkrovimo jėgimas		120–240 V	50–60 Hz	4 A
NS išėjimas, suderinamas su USB-C™		5–20 V		3 A

Bendroji informacija	
Reikalinga įkrovimo galia	≥ 900 W
Darbinė temperatūra	-20 °C iki 65 °C
Įkrovimo temperatūra	0 °C iki 45 °C
IP apsaugos klasė (kai apsauginiai gaubteliai uždaryti)	IP44

<b>Bendroji informacija</b>	
Systainerio <sup>3</sup> SYS3 M 187 matmenys (P x A x l)	396 x 296 x 187 mm
Svoris	16,4 kg
<b>Kištukas su nuotėkio rele (PRCD)</b>	
Vardinis dažnis	50–60 Hz
Jungimo galia	3500 W
Leistinoji srovinė apkrova	16 A

## 5 Prietaiso elementai

- [1-1]** KS įkrovimo jėgimas (su apsauginiu gaubteliu)
- [1-2]** KS išėjimo apsauginis gaubtelis
- [1-3]** KS išėjimas
- [1-4]** Nešimo rankena
- [1-5]** Systainerio dangtis su „T-Loc“
- [1-6]** NS išėjimas, suderinamas su USB-C™ (su apsauginiu gaubteliu)
- [1-7]** Įjungimo / išjungimo jungiklis
- [1-8]** Kištukas su nuotėkio rele (PRCD)
- [1-9]** LED indikatorius
- [1-10]** T-Loc
- [1-11]** Įkrovimo kabelis
- [1-12]** Apsauginis dangtis
- [1-13]** Transportinis jungiklis

Nurodytos iliustracijos yra pateiktos naudojimo instrukcijos pradžioje.

## 6 Eksploatavimo pradžia



### 6.1 Įkrovos lygis prieš pradėdant naudoti

- Išsiunčiant iš gamyklos, SYS-PST 1500 Li HP įkraunamas tik nedaug.
- ▶ Patikrinti įkrovos lygį (žr. 7.1 skyrių).
  - ▶ Įkrauti (žr. 7.2 skyrių).

### 6.2 Energijos imtuvo prijungimas

- ▶ Atidaryti Systainerio dangtį su T-Loc **[1-5]**.
- ▶ Išaktyvinti transportinį režimą: transportinį jungiklį **[1-13]** nustatyti į padėtį „I“.
- ▶ Systainerio dangtį su T-Loc **[1-5]** uždaryti.
- ▶ Energijos imtuvo elektros maitinimo kabelį prijungti prie AC išėjimo **[1-3]**.

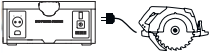
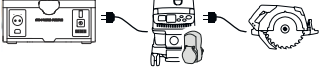
## 6.3 Kištuko su nuotėkio rele (PRCD) naudojimas

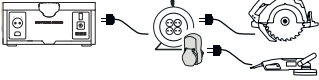
Jungiant vieną energijos imtuvą:	Kištukas su nuotėkio rele (PRCD) nereikalingas.	
Jungiant mobiliųjų dulkių siurblių ir kitą energijos imtuvą:	Kištukas su nuotėkio rele (PRCD) <b>[1-8]</b> reikalingas.	
Jungiant ilginimo kabelį su keliais elektros lizdais ir vieną energijos imtuvą:	Kištukas su nuotėkio rele (PRCD) nereikalingas.	
Jungiant ilginimo kabelį su keliais elektros lizdais ir kelis energijos imtuvus:	Kištukas su nuotėkio rele (PRCD) <b>[1-8]</b> yra reikalingas ant-rajam ir visiems kitiems energijos imtuvams.	

## 7 Naudojimas

### 7.1 Įkrovimo lygio tikrinimas

- ▶ Atidaryti sistainerio dangtį su „T-Loc“ **[1-5]**.
- ▶ Išaktyvinti transportinį režimą: transportinį jungiklį **[1-13]** nustatyti į padėtį „I“.
- ▶ Įjungti (žr. 7.3 skyrių).
- ▶ Atkreipkite dėmesį į LED indikatorių **[1-9]** (žr. 7.4 skyrių).

### 7.2 Įkrovimas

Įkrovimui naudoti tik tiekimo komplekte esantį įkrovimo kabelį **[1-11]**.

- ▶ Tuo metu, kai SYS-PST 1500 Li HP įkraunama, prie AC išėjimo **[1-3]** jokio ener-

gijos imtuvo jungti ir juo dirbti negalima.

- ▶ Darbo metu prijungus įkrovimo kabelį, AC išėjimas **[1-3]** yra išaktyvinamas.
- ▶ Laikytis minimalaus reikalavimo įkrovimo galiai (žr. 4 skyrių).
- ▶ Atidaryti Sistainerio dangtį su T-Loc **[1-5]**.
- ▶ Išaktyvinti transportinį režimą: transportinį jungiklį **[1-13]** nustatyti į padėtį „I“.
- ▶ Sistainerio dangtį su T-Loc **[1-5]** uždaryti.

- ▶ Įkrovimo kabelį **[1-11]** prijungti prie AC jėgimo įkrovimui **[1-1]** ir elektros tinklo lizdo.

**Įkrovimo eiga:** LED'ai šviečia žalia spalva ir paeiliui įsižiebia iš kairės į dešinę.







**Įkrauta:** LED'ai nešviečia.

### 7.3 Įjungimas ir išjungimas

#### Įjungimas

- ▶ Spausti įjungimo / išjungimo mygtuką **[1-7]**.

#### 7.4 LED indikatorius

	LED nešviečia	SYS-PST 1500 Li HP išjungtas <b>arba</b> visiškai iškrautas <b>arba</b> visiškai įkrautas, bet prijungtas įkrovimo kabelis <b>[1-11]</b> .
	LED šviečia paleidimo eiliškumu	SYS-PST 1500 Li HP pasileidžia.
	1 LED mirksi žalia spalva	Parengtas naudoti SYS-PST 1500 Li HP beveik visiškai iškrautas. ▶ Įkrauti (žr. 7.2 skyrių).
	1 > LED < 8 šviečia žalia spalva	Parengtas naudoti Nuolat žalia spalva šviečiančių LED skaičius atitinka įkrovos lygį.
	Visi LED nuolat šviečia žalia spalva	Parengtas naudoti SYS-PST 1500 Li HP yra įkrautas.
	1 > LED < 8 šviečia žalia spalva Likę LED šviečia žalia spalva paeiliui iš kairės į dešinę	Neparengtas naudoti, įkrovimo režimas SYS-PST 1500 Li HP kraunasi. Žalia spalva šviečiančių LED skaičius atitinka įkrovos lygį.









*SYS-PST 1500 Li HP pasileidžia, jo LED'ai [1-9] šviečia paleidimo eiliškumu.*

#### Išjungimas

- ▶ Spausti įjungimo / išjungimo mygtuką **[1-7]**.



## 7.5 Sutrikimų šalinimas

  ? - 	1 > LED < 8 šviečia geltona spalva	<p><b>Perkrova</b></p> <p>AC išėjimas <b>[1-3]</b> buvo išaktyvintas.</p> <ul style="list-style-type: none"> <li>▶ Išjungti (žr. 7.3 skyrių).</li> <li>▶ Palaukti 10 s.</li> <li>▶ Įjungti (žr. 7.3 skyrių).</li> </ul>
  ! - 	1 > LED < 8 mirksi geltona spalva	<p><b>Perkaitimas</b></p> <p>AC išėjimas <b>[1-3]</b> buvo išaktyvintas arba pertrauktas įkrovimo procesas.</p> <p><b>darbo režime:</b></p> <ul style="list-style-type: none"> <li>▶ Išjungti (žr. 7.3 skyrių).</li> <li>▶ Palaukti, kol SYS-PST 1500 Li HP atvės.</li> <li>▶ Įjungti (žr. 7.3 skyrių).</li> <li>▶ Jeigu LED'ai vis dar mirksi geltona spalva, vėl išjungti (žr. 7.3 skyrių) ir toliau leisti atvėsti.</li> </ul> <p><b>įkrovimo režime:</b></p> <ul style="list-style-type: none"> <li>▶ Palaukti, kol SYS-PST 1500 Li HP atvės. Jeigu reikia, atidaryti Systainerio dangtį su T-Loc <b>[1-5]</b> ir / arba SYS-PST 1500 Li HP pastatyti į vėsesnę vietą. Atvėsus, įkrovimas prasideda automatiškai.</li> </ul>
  - 	1 > LED < 8 mirksi raudona spalva	<p><b>Sisteminė klaida</b></p> <ul style="list-style-type: none"> <li>▶ Išjungti (žr. 7.3 skyrių).</li> </ul> <p>Įkrovimo kabelį <b>[1-11]</b> atjungti ir padėti.</p> <ul style="list-style-type: none"> <li>▶ Suaktyvinti transportinį režimą: transportinį jungiklį <b>[1-13]</b> nustatyti į padėtį „0“.</li> <li>▶ Kreiptis į gamintoją arba techninės priežiūros centrą (žr. 10 skyrių).</li> </ul>
<p><b>Indikatorius sutrikimų nerodo, tačiau energijos imtuvas nemaitinamas</b></p> <ul style="list-style-type: none"> <li>▶ Įsitikinti, kad transportinis režimas yra išaktyvintas: transportinį jungiklį <b>[1-13]</b> nustatyti į padėtį „1“.</li> <li>▶ Įsitikinti, kad įjungimo / išjungimo jungiklis <b>[1-7]</b> yra įjungtas (žr. 7.3 skyrių) ir LED indikatorius <b>[1-9]</b> šviečia žalia spalva.</li> </ul> <p><b>Jeigu kairysis LED 1 mirksi žalia spalva, SYS-PST 1500 Li HP yra beveik visiškai iškrauta</b></p>		

- ▶ SYS-PST 1500 Li HP įkrauti (žr. 7.2 skyrių).
- ▶ Vėl bandyti naudoti SYS-PST 1500 Li HP.
- ▶ Jeigu energijos imtuvų maitinti negalima, kreiptis į gamintoją arba techninės priežiūros centrą (žr. 10 skyrių).

### **SYS-PST 1500 Li HP nesikrauna**

- ▶ Įsitikinti, kad transportinis režimas yra išaktyvintas: transportinį jungiklį **[1-13]** nustatyti į padėtį „I“.
- ▶ Įkrovimo kabelį **[1-11]** prijungti prie AC jėgimo įkrovimui **[1-1]** ir elektros tinklo lizdo.
- ▶ Jeigu SYS-PST 1500 Li HP vis tiek nesikrauna, kreiptis į gamintoją arba techninės priežiūros centrą (žr. 10 skyrių).

## **8 Sandėliavimas**

- ▶ Atjungti energijos imtuvą.
- ▶ Įkrovimo kabelį **[1-11]** atjungti ir padėti į SYS-PST 1500 Li HP.
- ▶ Suaktyvinti transportinį režimą: transportinį jungiklį **[1-13]** nustatyti į padėtį „0“.
- ▶ Systainerio dangtį su „T-Loc“ **[1-5]** uždaryti.
- ▶ Uždaryti KS krovimo jėgimo **[1-1]**, KS krovimo išėjimo **[1-2]** ir NS išėjimo, suderinamo su USB-C™ **[1-6]**, apsauginį gaubtelį.
- ▶ Iškrauto prietaiso nelaikyti ilgesnį laiką. Dėl to grėstų didelė iškrova ir dėl paleidimo iš naujo tektų kreiptis į gamintoją.
- ▶ Įkrovos lygį tikrinti ne rečiau kaip kas 3 mėnesius ir, jeigu reikia, įkrauti.
- ▶ Laikyti aplinkoje, kur mažas oro drėgnumas ir temperatūra nuo 0 iki 23 °C.

## **9 Transportavimas**

Turimi Li-Ion akumuliatoriai yra teisės aktų dėl pavojingų krovinių vežimo reguliavimo objektas. Prieš transportavimą naudotojas privalo pasidomėti vietiniais

reglamentais. Siunčiant per trečiuosius asmenis (pvz., oro transportu arba pervežimo automobiliais įmones), reikia laikytis specialiųjų reikalavimų. Tokiais atvejais ruošiant siuntą, reikia pasitelkti pavojingų krovinių ekspertą. Prietaisą persiųsti tik jeigu akumuliatorius nėra pažeistas. Siunčiant laikytis vietinių reglamentų. Laikykites galiojančių nacionalinių teisės aktų, kuriuose šis klausimas galbūt aptartas išsamiau.

- ▶ Atjungti energijos imtuvą.
- ▶ Atjungti įkrovimo kabelį **[1-11]**.
- ▶ Atidaryti Systainerio dangtį su T-Loc **[1-5]**.
- ▶ Suaktyvinti transportinį režimą: transportinį jungiklį **[1-13]** nustatyti į padėtį „0“.

*Moduliai yra vienas nuo kito elektriškai atskirti.*

- ▶ Įkrovimo kabelį **[1-11]** padėti į SYS-PST 1500 Li HP.
- ▶ Systainerio dangtį su T-Loc **[1-5]** uždaryti.
- ▶ SYS-PST 1500 Li HP transportuoti tik paėmus už nešimo rankenos **[1-4]**.

*SYS-PST 1500 Li HP galima transportuoti keliais be jokių apribojimų.*

## 10 Techninė priežiūra ir aptarnavimas



### ĮSPĖJIMAS

#### Sužalojimo pavojus, elektros smūgio grėsmė

- Prieš vykdant bet kokius techninės priežiūros ir valymo darbus, įkrovimo kabelio kištuką visada ištraukti iš elektros lizdo ir atjungti visus energijos imtuvus!
- Visus techninės priežiūros ir remonto darbus, kurių metu reikia atidaryti korpusą, leidžiama vykdyti tik įgalioto techninės priežiūros centro specialistams.



#### Techninis aptarnavimas ir remontas vykdomas tik pas gamintoją arba techninės priežiūros dirbtuvėse.

Artimiausią adresą rasite internete: [www.festool.lt/servisas](http://www.festool.lt/servisas)

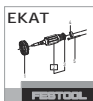

Naudoti tik originalias Festool atsargines dalis! Užsak. Nr. rasite internete: [www.festool.lt/servisas](http://www.festool.lt/servisas)

- SYS-PST 1500 Li HP vidų ir išorę valyti nusiurbiant ir nušluostant sausu šluoste.

## 11 Aplinka

### Prieš utilizuojant

Pasitelkus kvalifikuotą specialistą, iš prietaiso išimti integruotą akumuliatorių! Akumuliatorių išimti atsukus varžtus ir vieną nuo kito atskyrus korpuso elementus.

**Prietaiso nemesti į buitinius šiukšlynus!** Prietaisus, reikmenis ir pakuotę

pristatyti antriniam perdirbimui pagal aplinkosaugos reikalavimus. Laikytis galiojančių nacionalinių teisės aktų.

**Tik ES valstybėms:** laikantis ES direktyvų dėl nebenaudojamų elektrinių ir elektroninių prietaisų, taip pat maitinimo elementų ir akumuliatorių bei sprendimo dėl jų įtraukimo į nacionalinius teisės aktus, sugedusius arba baigtus eksploatuoti elektrinius prietaisus, maitinimo elementus ir akumuliatorius būtina surinkti atskirai ir pateikti antriniam perdirbimui pagal aplinkosaugos reikalavimus.



Šis prietaisas yra paženklintas nebenaudojamų elektrinių ir elektroninių prietaisų

(WEEE) rūšiavimo surinkimo simboliu.

Tai reiškia, kad, siekiant sumažinti poveikį aplinkai, šis prietaisas turi būti utilizuojamas arba ardomas vadovaujantis Europos direktyva 2012/19/ES. Perkant naują elektrinį ar elektroninį prietaisą, šį – senąjį – prietaisą galima pristatyti į įgaliotas surinkimo vietas arba grąžinti į mūsų prekybos partnerių parduotuves.

**Baigtus eksploatuoti arba sugedusius akumuliatorius** į surinkimo vietas pristatyti tik iškrautus ir apsaugotus nuo trumpojo jungimo (pvz., kontaktus izoliavus lipnia juosta) (laikytis galiojančių taisyklių).

Taip akumuliatoriai bus utilizuojami nustatyta tvarka.

**Informacija apie REACH:** [www.festool.com/reach](http://www.festool.com/reach)

**1 Simboli**

Brīdinājums par vispārēju bīstamību



Brīdinājums par elektrisko triecienu



Izlasiet lietošanas pamācību un drošības norādes!



Nēsājiet drošus apavus!



Aizliegts lietot personām ar sirds stimulatoriem



Nepieslēdziet ierīces ar AIM tehnoloģiju.



Aizliegts uzkāpt



Ir piemērots tikai lietojumam telpās vai līdzīgā sausā darba vidē.



Lietojiet tikai antistatisku nosūkšanas šļūteni.



IP44

Aizsardzība pret cietiem svešķermeņiem ar diametru  $\geq 1,0$  mm.

Aizsardzība pret piekļuvi ar stiepli.

Aizsardzība pret ūdens šļakatām no visām pusēm.



CE apzīmējums: apstiprina elektroinstrumenta atbilstību Eiropas Kopienas direktīvām.



Neizmetiet ierīci sadzīves atkritumu tvertnē.



Neizmetiet ierīci sadzīves atkritumu tvertnē.



leteikums, norāde



Lietošanas norādījumi

**2 Drošības noteikumi**

**BRĪDINĀJUMS!** Izlasiet visas drošības norādes un visus norādījumus. Ja drošības no-

rādes un norādījumus neievēro, pastāv elektrotriecienu, aizdegšanās un/vai smagu savainojumu risks.

**Saglabājiet visas drošības norādes un visus norādījumus turpmākam lietojumam.**

**2.1 Droša apiešanās ar iekārtu**

Litija-jonu akumulatoru elementi ir hermētiski noslēgti un līdz ar to nekaitīgi, ja vien, lietojot akumulatorus un rīkojoties ar tiem, tiek ievēroti ražotāja sniegtie norādījumi.



**Lietojiet piemērotus individuālos aizsardzības līdzekļus:** Droši apavi.

- **Darbiniet ierīci tikai tehniskajos datos norādītajās parametru robežās** (skatīt sadaļu 4).
  - **Lai novērstu akumulatora dziļo izlādi, regulāri uzlādējiet iekārtu.**
  - **Nemanipulējiet ar ierīci.**
  - AC uzlādes ieeju [1-1], AC izeju [1-3] un ar intrfeisu USB-C™ DC saderīgo izeju [1-6] **nesavienojiet īsi.**
  - **iNepieskarieties AC uzlādes ieejai [1-1].**
  - **Nepieskarieties elektriskajiem savienotājiem un kontaktiem** ar pirkstiem, rotaslietām un citiem metāla priekšmetiem,
  - **Neuzglabājiet un neuzstādiat šo ierīci sprādzienbīstamās vietās.**
  - **Neievietojiet šo ierīci stāvošā ūdenī.**
  - **Uzlādes laikā mainstrāvas izejas [1-2] aizsargvāciņam ir jābūt uzliktam.**
  - **Darbināšanas un uzglabāšanas laikā turiet sistainera vāku [1-5] aizvērtu.**
  - **Uzglabāšana pie augstas temperatūras** (nepārsniedzot 45 °C). .Netuviniet ierīci ārējiem siltuma avotiem (piemēram, nepieļaujiet tās ilgstošu atrašanos saules staros vai uguns tuvumā).
  - **Nepakļaujiet šo ierīci mitrajai tīrīšanai** (īpaši netīriet to ar augstspiediena tīrītāju).
  - **Keizmantojiet ķīmiskas vielas, degvielu un smērvielas** (piemēram, tīrīšanai).
  - Šo ierīci nedrīkst lietot personas, kuras ir jutīgas pret elektrisku triecienu (piemēram, **personas ar sirds stimulatoriem**), jo nav izslēgta statiskā lādiņa veidošanās uz ierīces un tai pievienotā patērētāja.
  - **Invalīdi un bērni nedrīkst izmantot šo ierīci vai arī drīkst to izmantot vienīgi citu personu uzraudzībā.**
  - **Nedarbiniet ierīci augstumā, kas pārsniedz 2000 m virs jūras līmeņa.**
  - **Nelietojiet kā pakāpienu vai kāpnes.**
  - **Nelietojiet kā paliktņi provizoriski izgatavotu darba galdu.**
  - **Nepiekariniet pie krāna.**
  - **Nemēģiniet atbrīvoties no iekārtas un akumulatora, ievietojot tos ugunī vai karstā krāsnī, kā arī, tos mehāniski sasmalcinot vai sagriežot, jo tas var izraisīt sprādzienu.** Sadaļā 11 ir aprakstīts, kā pareizi veicama utilizēšana.
- ## 2.2 Bojājumu novēršana
- 
- **Nepareiza atvēršana ir aizliegta.** Īpaši jāizvairās atvērt aizsargpārsegu [1-12] (uzskrūvēts). Apkalpošanu un remontu drīkst veikt vienīgi kvalificēts personāls.
  - **Nepieļaujiet bojājumu rašanos, ko var radīt kritiens.** Pārļiecinieties, ka droši stāvat uz neslīdošas virsmas un izvairieties no izvīrzišanās pāri virsmas malai. Nodrošinieties pret kritienu. Ja ierīce ir kritusi, jebkurā gadījumā jāpārbauda, vai tā nav bojāta. Ja ir vērojami ārēji ierīces bojājumi, pārtrauciet to lietot. Ja kritiens ir noticis no 1,0 vai lielāka augstuma, jāaktivizē transportēšanas režīms: Pārvietojiet transportēšanas slēdzi [1-13] stāvoklī "0". Sazinieties arī ar klientu apkalpošanas centru (skatīt sadaļu 10).
  - **Izvairieties no bojājumiem, ko var radīt objekti, kas nejauši nokrīt uz ierīces vai uz sūtījuma kastes (kurā ir iesaiņota ierīce).** Pēc šādas iedarbības jebkurā gadījumā jāpār-

bauda, vai nav bojātas ierīces daļas. Atklājot ārējus bojājumus vai nepareizas funkcionēšanas gadījumā jāpārtrauc ierīces lietošana.

### 2.3 Ja ierīce ir bojāta

- **No bojātajiem akumulatoriem var izplūst šķidrums.** Šajā gadījumā pārtrauciet ierīces lietošanu un utilizējiet bojāto akumulatoru pareizā veidā.
- **Akumulatoru aizdegšanās gasījumā dzēsiet uguni ar ūdeni.** Ja iespējams, pilnīgi aplejiet ierīci ar ūdeni Zvaniet ugunsdzēsējiem un informējiet viņus par to, ka deg litija-jonu akumulatori.
- **No bojāta vai nepareizi lietota akumulatora var izplūst tvaiki.** Šie tvaiki var kairināt elpceļus. Nodrošiniet svaigu gaisu un sūdzību gadījumā griezieties pie ārsta.
- **Nepareizi lietojot akumulatoru, no tā var izplūst šķidrums elektrolīts. Nepieļaujiet tā nonākšanu uz ādas. Ja šķidrums elektrolīts ir nejausi saskāries ar ādu, noskalojiet to ar ūdeni. Ja šķidrums ir iekļuvis acīs, griezieties pie ārsta.** No akumulatora izplūdušais šķidrums var kairināt vai apdedzināt ādu.

### 2.4 Patērētāja pievienošana

- **Nepievienojiet ierīci patērētājus ar AIM tehnoloģiju** (piemēram, TKS 80 EBS ar SawStop-AIM tehnoloģiju). AIM tehnoloģija funkcionē vienīgi ar instrumentam pievienotu aizsargzemējuma vadu un sazēmētu elektrobarošanas avotu.
- **Nelietojiet šo ierīci dzīvības uzturēšanai nepieciešamo medicīnisko ierīču darbināšanai.**

- **Nepievienojiet elektroenerģijas ražošanas sistēmas.**
- **Paralēlās vai virknes savienošanas gadījumā** (piemēram, pievienojot mobilo putekļsūcēju) **visi citi patērētāji jāpievieno un jāaizsargā, izmantojot aizsargadapteri PRCD [1-8]** (skatīt sadaļu 6.3).
- Pieslēdziet mobilo putekļsūcēju ar antistatisku sūcējšļūteni.
- **Vienmēr ievērojiet vietējos noteikumus par elektrisko patērētāju drošu ekspluatāciju, īpaši tad, ja tiek izmantoti mobilie elektroenerģijas avoti.**
- **Vēlams izmantot patērētājus ar aizsardzību pret atkārtotu palaišanos.**
- **Nelietojiet bojātus patērētājus.** Patērētājiem, un to elektrotīkla vadiem jābūt tehniski nevainojamā stāvoklī.
- **Strādājot ar pievienotajiem patērētājiem, pārliecinieties, ka tie ir droši novietoti** (nodrošiniet labu piekļuvi pievienotajiem patērētājiem un pietiekamu savienojošo kabeļu garumu; Uzlādes kabeļi un patērētāju savienojošie elektrotīkla kabeļi nedrīkst būt nostiepti).
- **Pirms patērētāja pievienošanas pārliecinieties, ka tas ir izslēgts.**
- **Pēc lietošanas vienmēr izslēdziet ierīci pievienotos patērētājus.**

### 2.5 Norādījumi par iekārtas uzlādi

- **Uzlādei lietojiet vienīgi šim nolūkam paredzēto uzlādes kabeļi [1-11].**
- **Uzlāde zemsprieguma tīklos (120-240 V / 50 Hz).**

### 3 Paredzētais pielietojums

Ar SYS-PST 1500 Li HP ir paredzēts uzlādēt un darbināt mobilas gala ierīces un elektroinstrumentus/patērētājus.

SYS-PST 1500 Li HP ir piemērots tikai lietojumam telpās vai līdzīgā sausā darba vidē.



Ja izstrādājums netiek lietots paredzētajā veidā, par sekām atbild lietotājs.

### 4 Tehniskie dati

Akumulators		
Pastāvīgā jauda	ES	3680 W (16 A)
	GB	2990 W (13 A)
Īslaicīgā jauda (> 500 sekundes)		5400 W (24 A)
Īslaicīgā jauda (> 100 sekundes)		7200 W (32 A)
Īslaicīgā jauda (> 25 sekundes)		9000 W (40 A)
Īslaicīgā jauda		18000 W (80 A)
Nominālā energoietilpība		18 x 86,4 Wh
Uzlādes laiks		apt.3 stundas pie 230 V
Ja akumulators ir pilnībā uzlādēts, tas izslēgtā stāvoklī paliek gatavs darbam.		> 2 gadi

Savienotāji				
Maiņstrāvas izeja	ES (izņemot DK)	230 V	50 Hz	16 A
	DK	230 V	50 Hz	16 A
	CH	230 V	50 Hz	16 A
	GB	230 V	50 Hz	13 A
Maiņstrāvas uzlādes ieeja		120–240 V	50–60 Hz	4 A
Ar USB-C™ saderīga līdzstrāvas izeja		5–20 V		3 A

<b>Vispārīgi</b>	
Vajadzīgā uzlādes jauda	≥ 900 W
Darba temperatūra	-20 °C –65 °C
Temperatūra uzlādes laikā	0 °C –45 °C
IP aizsardzības veids (ar uzliktiem aizsargpārsegumiem)	IP44
Systainer <sup>3</sup> SYS3 M 187 izmērs (P x A x G)	396 × 296 × 187 mm
Svars	16,4 kg

<b>PRCD aizsargadapteris</b>	
Nominālā frekvence	50–60 Hz
Pārslēgšanas jauda	3500 W
Pieļaujamā strāvas slodze	16 A

## 5 Instrumenta elementi

- [1-1]** Maiņstrāvas uzlādes ieeja (ar aizsargvāciņu)
- [1-2]** Maiņstrāvas izejas aizsargvāciņš
- [1-3]** Maiņstrāvas izeja
- [1-4]** Pārnesšanas rokturis
- [1-5]** Systainer vāks ar aizdari T-Loc
- [1-6]** Ar USB-C™ saderīga līdzstrāvas izeja (ar aizsargvāciņu)
- [1-7]** Ieslēgšanas/izslēgšanas poga
- [1-8]** PRCD aizsargadapteris
- [1-9]** LED indikators
- [1-10]** Aizdare T-Loc
- [1-11]** Uzlādes kabelis
- [1-12]** Aizsargpārsegs
- [1-13]** Transportēšanas slēdzis

Parādītie attēli ir atrodami lietošanas pamācības sākumā.

## 6 Lietošanas uzsākšana

### 6.1 Piegādes brīdī ierīces akumulatori

SYS-PST 1500 Li HP ir tikai daļēji uzlādēti.



- ▶ Uzlādes pakāpes pārbaude (skatīt sadaļu **7.1**).
- ▶ Akumulatora uzlāde (skatīt sadaļu **7.2**).

### 6.2 Pievienojiet patērētāju

- ▶ Ar aizdari T-Loc **[1-5]** atveriet sistēma vāku.
- ▶ Deaktivizējiet transportēšanas režīmu: Pārvietojiet transportēšanas slēdzi **[1-13]** stāvoklī "I".
- ▶ Ar aizdari T-Lock **[1-5]** noslēdziet sistēma vāku.
- ▶ Savienojiet patērētāja savienojošos elektrotīkla vadus ar AC izeju **[1-3]**.

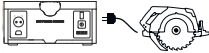
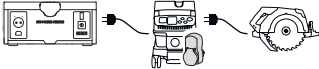

## 6.3 PROD aizsargadaptera lietošana

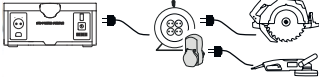
Kombinējot ar vienu patērētāju:	nav vajadzīgs PRCD aizsargadapters.	
Kombinējot ar mobilo putekļsūcēju un citiem patērētājiem:	ir vajadzīgs PRCD aizsargadapters <b>[1-8]</b> .	
Kombinējot ar daudzvietu kontaktligzdu un vienu patērētāju:	nav vajadzīgs PRCD aizsargadapters.	
Kombinējot ar daudzvietu kontaktligzdu un vairākiem patērētājiem:	ir vajadzīgs PRCD aizsargadapters <b>[1-8]</b> otrajam un visiem tālākajiem patērētājiem.	

## 7 Lietošana

### 7.1 Uzlādes pakāpes pārbaude

- ▶ Atveriet Systainer vāku ar aizdari T-Loc **[1-5]**.
- ▶ Deaktivizējiet transportēšanas režīmu: pārvietojiet transportēšanas slēdzi **[1-13]** stāvoklī "I".
- ▶ Ieslēdziet (skatīt **7.3.** nodaļu).
- ▶ Vērojiet LED indikatoru **[1-9]** (skatīt **7.4.** nodaļu).

### 7.2 Uzlāde

Izmantojiet uzlādei vienīgi kopā ar izstrādājumu piegādāto uzlādes ierīci **[1-11]**.

- ⓘ Uzlādes SYS-PST 1500 Li HP laikā nav iespējams izmantot AC izeju **[1-3]**.

- ⓘ Ja uzlādes kabelis ir pievienots ierīces darbības laikā, AC izeja **[1-3]** tiek deaktivizēta.

- ⓘ Ievērojiet minimālās prasības attiecībā uz uzlādes jaudu (skatīt sadaļu **4**).

- ▶ Ar aizdari T-Loc **[1-5]** atveriet sistēma vāku.
- ▶ Deaktivizējiet transportēšanas režīmu: Pārvietojiet transportēšanas slēdzi **[1-13]** stāvoklī "I".
- ▶ Ar aizdari T-Loc **[1-5]** noslēdziet sistēma vāku
- ▶ Savienojiet uzlādes kabeli **[1-11]** ar AC uzlādes ieeju **[1-1]** un ar elektrotīkla kontaktligzdu.

**Uzlādes gaita:** LED indikatoru secīgi iedegas zaļā krāsā, veidojot skrejvilni virzienā no kreidās puses uz labo.

**Beidzoties uzlādei:** LED indikatori izdziest.

SYS-PST 1500 Li HP Ierīce ieslēgžas vai arī ieslēdzas un LED indikatori **[1-9]** iedegas sākuma secībā.

### 7.3 Ieslēgšana un izslēgšana







#### Ieslēgšana

- Nospiediet ieslēdzēju **[1-7]**.

#### Izslēgšana



- Nospiediet ieslēdzēju **[1-7]**.

### 7.4 LED indikators

	LED nedeg.	SYS-PST 1500 Li HP ir izslēgts. <b>vai</b> Ir pilnībā izlādēts. <b>vai</b> Ir pilnībā uzlādēts ar pievienotu uzlādes kabeli <b>[1-11]</b> .
	LED iedegas iedarbināšanas secībā.	SYS-PST 1500 Li HP sāk darbību, proti, to iedarbina.
	1. LED mirgo zaļā krāsā.	Darbgatavība SYS-PST 1500 Li HP ir gandrīz pilnībā izlādēts. ► Uzlāde (skatīt <b>7.2.</b> nodaļu).
	1 > LED < astoņas deg zaļā krāsā.	Darbgatavība Zaļā krāsā degošo LED skaits uzrāda uzlādes pakāpi.
	Visas LED pastāvīgi deg zaļā krāsā.	Darbgatavība SYS-PST 1500 Li HP ir uzlādēts.
	1 > LED < astoņas deg zaļā krāsā. Pārējās LED secīgi iedegas zaļā krāsā no kreisās puses uz labo pusi.	Ierīce nav darbgatavībā, uzlādes režīms. SYS-PST 1500 Li HP ir uzlādēts. Zaļā krāsā degošo LED skaits uzrāda uzlādes pakāpi.

### 7.5 Kļūmju novēršana

	1 > LED < 8 deg dzeltenā krāsā	<b>Virsrāva</b> AC izeja <b>[1-3]</b> ir deaktivizēta. ► Izslēdziet ierīci (skatīt sadaļu <b>7.3</b> ). ► Nogaidiet 10 sekundes.
--	--------------------------------	---

	<p>1 &gt; LED &lt; 8 mirgo dzeltenā krāsā</p>	<p>► Ieslēdziet ierīci (skatīt sadaļu 7.3).</p> <p><b>Pārkaršana</b> AC izeja <b>[1-3]</b> ir deaktivizēta vai arī uzlāde ir tikusi pārtraukta.</p> <p><b>Darba režīmā:</b></p> <ul style="list-style-type: none"> <li>► Izslēdziet ierīci (skatīt sadaļu 7.3).</li> <li>► Nogaidiet, līdz SYS-PST 1500 Li HP ir atdzisusi.</li> <li>► Ieslēdziet ierīci (skatīt sadaļu 7.3).</li> <li>► Ja LED indikatori joprojām mirgo dzeltenā krāsā, no jauna izslēdziet ierīci (skatīt sadaļu 7.3) un vēl ļaujiet tai atdzist.</li> </ul> <p><b>Uzlādes režīmā:</b></p> <ul style="list-style-type: none"> <li>► Nogaidiet, līdz SYS-PST 1500 Li HP ir atdzisusi. Ja nepieciešams, ar aizdari T-Loc <b>[1-5]</b> atveriet sistēma vāku un/vai novietojiet SYS-PST 1500 Li HP vēsā vietā. Pēc atdzišanas uzlāde atsākas automātiski.</li> </ul>
	<p>1 &gt; LED &lt; 8 mirgo sarkanā krāsā</p>	<p><b>Sistēmas kļūme</b></p> <ul style="list-style-type: none"> <li>► Izslēdziet ierīci (skatīt sadaļu 7.3). Noņemiet un noglabājiet uzlādes kabeli <b>[1-11]</b>.</li> <li>► Aktivizējiet transportēšanas režīmu: Pārvietojiet transportēšanas slēdzi <b>[1-13]</b> stāvoklī "0".</li> <li>► Griezieties pie ražotāja vai arī servisa darbnīcā (skatīt sadaļu 10).</li> </ul>
<p><b>Nav izmantojams kļūmju indikators un patērētājs</b></p> <ul style="list-style-type: none"> <li>► Pārliecinieties, ka transportēšanas režīms ir deaktivizēts: Pārvietojiet transportēšanas slēdzi <b>[1-13]</b> stāvoklī "I".</li> <li>► Pārliecinieties, ka ieslēdzējs <b>[1-7]</b> ir ieslēgts (skatīt sadaļu 7.3) un LED indikators <b>[1-9]</b> deg zaļā krāsā.</li> </ul> <p><b>Ja kreisais LED indikators 1 deg zaļā krāsā, SYS-PST 1500 Li HP ir gandrīz pilnīgi izlādējies</b></p> <ul style="list-style-type: none"> <li>► Uzlādējiet SYS-PST 1500 Li HP skatīt sadaļu 7.2).</li> <li>► No jauna mēģiniet darbināt SYS-PST 1500 Li HP.</li> </ul>		

- ▶ Ja neizdodas darbināt nevienu patērētāju, griezieties pie ražotāja vai arī servisa darbnīcā (skatīt sadaļu 10).

### **SYS-PST 1500 Li HP Uzlāde nenotiek**

- ▶ Pārlicinieties, ka transportēšanas režīms ir deaktivizēts: Pārvietojiet transportēšanas slēdzi **[1-13]** stāvoklī "I".
- ▶ Savienojiet uzlādes kabeli **[1-11]** ar AC uzlādes ieeju **[1-1]** un ar elektrotīkla kontaktlīdzi.
- ▶ Ja SYS-PST 1500 Li HP joprojām neuzlādējas, griezieties pie ražotāja vai arī servisa darbnīcā (skatīt sadaļu 10).

## **8 Uzglabāšana**

- ▶ Atvienojiet patērētāju.
- ▶ Uzlādes kabeli **[1-11]** noņemiet un nolieciet glabāt SYS-PST 1500 Li HP.
- ▶ Aktivizējiet transportēšanas režīmu: pārvietojiet transportēšanas slēdzi **[1-13]** stāvoklī "0".
- ▶ Aizveriet Systainer vāku ar aizdari T-Loc **[1-5]**.
- ▶ Uzlieciet maiņstrāvas uzlādes ieejas **[1-1]**, maiņstrāvas izejas **[1-2]** un ar USB-C™ **[1-6]** saderīgās līdzstrāvas izejas aizsargvāciņu.
- ▶ Ilgstoši neglabājiet izlādētā stāvoklī. Tas var izraisīt dziļo izlādi, pēc kuras ražotājam ir atkārtoti jāsāk ierīces ekspluatācija.
- ▶ Vismaz reizi trijos mēnešos pārbaudiet uzlādes pakāpi un uzlādējiet, ja ir vajadzīgs.
- ▶ Glabājiet vietā, kurā ir zems mitruma līmenis un temperatūra ir 0–23 °C.

## **9 Transportēšana**

Iekārtā iekļautajiem litija-jonu akumulatoriem ir piemērojamas prasības par bīstamo kravu pārsūtīšanu. Pirms transportēšanas lietotājam ir jāsaņem informācija par vietējiem noteikumiem. Ja pārsūtīšanu veic trešās personas (piemēram, pārsūtot ar gaisu vai jūras

transportu), jāievēro īpašas prasības. Veicot izstrādājuma sagatavošanu pārsūtīšanai, jāpieaicina bīstamo kravu pārsūtīšanas speciālisti. Veiciet iekārtas pārsūtīšanu vienīgi tad, ja tās akumulators nav bojāts. Pārsūtīšanas gaitā ievērojiet vietējos noteikumus. Ievērojiet arī nacionālos noteikumus, ja tādi ir.

- ▶ Patērētāja atvienošana.
- ▶ Noņemiet uzlādes kabeli **[1-11]**.
- ▶ Ar aizdari T-Loc **[1-5]** atveriet sistēma vāku.
- ▶ Aktivizējiet transportēšanas režīmu: Pārvietojiet transportēšanas slēdzi **[1-13]** stāvoklī "0".

*Līdz ar to moduļi tiek elektriski viens no otra atdalīti.*

- ▶ Noglabājiet uzlādes kabeli **[1-11]** SYS-PST 1500 Li HP.
- ▶ Ar aizdari T-Loc **[1-5]** noslēdziet sistēma vāku.
- ▶ Transportējot SYS-PST 1500 Li HP, pārnesiet to vienīgi aiz transportēšanas roktura **[1-4]**.

*Šādā veidā SYS-PST 1500 Li HP var transportēt pa ielu, nelietojot nekādas papildu ierīces.*

## 10 Apkalpošana un apkope



### BRĪDINĀJUMS

#### Savainojumu rašanās un elektriskā trieciena saņemšanas bīstamība

- Pirms visiem apkalpošanas un apkopes darbiem vienmēr izvelciet uzlādes kabeli no elektrotīkla kontaktligzdas un atvienojiet patērētājus.
- Visus tehniskās apkalpošanas un remonta darbus, kuru laikā tiek atvērts ierīces korpuss, ir atļauts veikt vienīgi pilnvarota klientu apkalpošanas dienesta darbnīcā.



**Klientu apkalpošana un remonts** tiek veikts vienīgi ražotāja uzņēmumā vai servisa darbnīcās. Tuvākā servisa uzņēmuma adresi

var atrast interneta vietnē: [www.festool.lv/serviss](http://www.festool.lv/serviss)

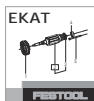

Izmantojiet tikai oriģinālās Festool rezerves daļas! Šo daļu pasūtījuma numurus var atrast interneta vietnē: [www.festool.lv/serviss](http://www.festool.lv/serviss)

- SYS-PST 1500 Li HP Tīriet ierīci ar putekļsūcēju no iekšpuses un ārpusē un tad apslaukot to ar sausu audumu.

## 11 Apkārtējā vide

### Pirms utilizēšanas

Utilizēšanu drīkst veikt vienīgi kvalificēti speciālisti: izņemiet no iekārtas tajā iebūvēto akumulatoru! Šim nolūkam atvienojiet vienu no otras abas iekārtas korpusa daļas un izņemiet akumulatoru.

**Neizmetiet iekārtu sadzīves atkritumu tvērtnē!** Nogādājiet iekārtas, to piederumus un iesaiņojuma materiālus atkārtotai pārstrādei apkārtējai videi nekaitīgā veidā. Ievērojiet spēkā esošos nacionālos noteikumus.

**Tikai ES valstīs** Saskaņā ar EK direktīvām par nolietotajām elektriskajām un elektroniskajām iekārtāmumiem, kā arī par baterijām un akumulatoriem un par šo direktīvu ieviešanu valsts likumdošanas aktos, bojātās vai nolietotās elektroiekārtas, baterijas un akumulatori jāsavāc atsevišķi un jānogādā otrreizējai pārstrādei apkārtējai videi nekaitīgā veidā.

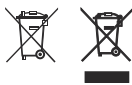

Šī ierīce ir marķēta ar simbolu, kas norāda nolietoto elektrisko un elektronisko ierīču

atsevišķu savākšanu (WEEE). Tas nozīmē, ka, lai mazinātu nevēlamo ietekmi uz apkārtējo vidi, šī ierīce ir jāpārstrādā vai jāizjauc atbilstoši EK Direktīvas 2012/19/EK prasībām. Iegādājoties jaunu elektrisko vai elektronisko ierīci, nolietoto ierīci pēc izvēles var nogādāt pilnvarotā otrreizējo izejvielu savākšanas punktā vai arī nodot specializētam izplatītājam.

**Nolietotos vai bojātos akumulatorus** pirms nodošanas savākšanas punktā izlādējiet un nodrošiniet pret īsslēgumu (piemēram, izolējot izvadus ar līmlentes strēmelēm) (ievērojiet spēkā esošos noteikumus).

Tas ļaus utilizēt akumulatorus bez starpgadījumiem.

**Informācija par REACH:** [www.festool.com/reach](http://www.festool.com/reach)

## 1 Symboler



Advarsel om generell fare



Advarsel om elektrisk støt



Brukerhåndbok. Les sikkerhetsanvisningene!



Bruk vernesko!



Forbudt for pacemaker-brukere



Må ikke kobles til apparater med AIM-teknologi



Klatring forbudt



Kun egnet til innendørs bruk eller tilsvarende tørre arbeidsomgivelser



Bruk utelukkende antistatisk sugeslange.



IP44

Beskyttet mot faste fremmedlegemer med diameter  $\geq 1,0$  mm.

Beskyttet mot tilgang med ståltråd.

Beskyttet mot vannsprut fra alle sider.



CE-merking: Bekrefter at elektroverktøyet er i samsvar med EU-direktivene.



Må ikke kastes i husholdningsavfallet.



Må ikke kastes i husholdningsavfallet.



Tips, merknad



Veiledning

## 2 Sikkerhetsinformasjon



**ADVARSEL! Les alle sikkerhetsregler og anvisninger.**

Hvis sikkerhetsinformasjonen og anvisningene ikke følges, kan det føre til elektrisk støt, brann og/eller alvorlige personskader.

**Oppbevar all sikkerhetsinformasjon og alle anvisninger for fremtidig bruk.**

### 2.1 Sikker håndtering av apparatet

Cellene i litium-ion-batterier er lufttett forseglet og er ikke skadelige, så lenge bruk og håndtering skjer i samsvar med produsentens forskrifter.



- **Bruk egnet personlig verneutstyr:**  
Vernesko.
- **Apparatet må kun brukes innenfor de driftsgrensene som står spesifisert i Tekniske data (se kapittel 4).**

- **Lad opp apparatet med jevne mellomrom slik at du unngår faren med et dyputladet batteri.**
  - **Ikke manipuler apparatet.**
  - AC-ladeporten [1-1], AC-uttaket [1-3] og DC-uttaket som er kompatibelt med USB-C™ [1-6], må ikke kortslettes.
  - **Ikke berør AC-ladeporten [1-1].**
  - **Tilkoblinger og elektriske kontakter må ikke berøres** med fingre, smykker eller andre metallgjenstander.
  - **Må ikke oppbevares eller stilles opp i eksplosjonsfarlige områder.**
  - **Må ikke stilles opp i stående vann.**
  - **La beskyttelseshetten bli værende lukket over AC-uttaket [1-2] under ladingen.**
  - **Hold systainerlokket [1-5] lukket under bruk og oppbevaring.**
  - **Unngå oppbevaring i høye temperaturer** (maks. 45 °C). Hold apparatet unna eksterne varmekilder (f.eks. langvarig sollys, ild).
  - **Må ikke rengjøres ved hjelp av våtrengjøring** (spesielt ikke med høytrykksspyler).
  - **Ikke bruk kjemikalier, drivstoff og smøremidler** (f.eks. til rengjøring).
  - Dette apparatet må ikke brukes av personer som kan reagere følsomt på elektrisk støt (f.eks. **personer med pacemaker**), ettersom statisk lading ikke kan utelukkes på apparatet og de tilkoblede forbrukerne.
  - **Personer med nedsatt funksjonsevne og barn må ikke bruke dette apparatet, eventuelt kun under tilsyn.**
  - **Må ikke brukes i høyder på over 2000 m over havet.**
  - **Må ikke brukes som krakk eller stige.**
  - **Må ikke brukes som underlag eller provisorisk arbeidsbenk.**
  - **Må ikke henges opp i kran.**
  - **Apparatet og batteriet må ikke kastes på ild eller i en varm ovn e.l. og ikke knuses eller skjæres opp mekanisk. Dette kan føre til eksplosjon.** Se kapittel 11 for informasjon om korrekt avfallshåndtering.
- ## 2.2 Unngå skader
- 
- **Ukyndig åpning er forbudt.** Spesielt vernedekselet [1-12] må ikke åpnes (skrus opp). Vedlikehold og reparasjon må kun utføres av opplærte fagfolk.
  - **Unngå skader som følge av at apparatet faller ned.** Sørg for at apparatet står stabilt på sklifast underlag, og ikke la det stikke utover kanten på underlaget. Sikre apparatet mot å falle ned. Undersøk alltid om apparatet har skadde deler hvis det har falt ned. Apparatet må ikke brukes dersom det har synlige skader. Dersom fallhøyden er 1,0 m eller høyere, må transportmodus aktiveres: Sett transportbryteren [1-13] på "0". Kontakt også kundeservice (se kapittel 10).
  - **Unngå at gjenstander faller på apparatet eller forsendelseskassen (med apparatet i) og forårsaker skader.** Dersom dette likevel skulle skje, må du kontrollere om deler er blitt skadet. Apparatet må ikke brukes ved synlige skader eller feilfunksjon.
- ## 2.3 Dersom apparatet er blitt skadet
- 
- **Fra defekte batterier kan det lekke ut væske.** I slike tilfeller må du ikke

bruke apparatet. Kasser det forskriftsmessig.

- **I tilfelle av batteribrann må du slukke brannen med vann.** Dekk apparatet helt med vann om mulig. Ring brannvesenet og forklar at det er litium-ion-batterier som brenner.
- **Ved skader eller ikke forskriftsmessig bruk av batteriet kan det si-ve ut damp.** Dampen kan irritere luftveiene. Sørg for tilførsel av frisk luft og oppsøk lege ved ubehag.
- **Ved feilaktig bruk kan det lekke væske fra batteriet. Unngå kontakt med slik væske. Ved utilsiktet kontakt må du skylle godt med vann.** Dersom noen får batterivæske i øynene, må du i tillegg kontakte lege. Batterivæskelekkasjer kan forårsake hudirritasjon eller forbrenninger.

## 2.4 Koble til forbrukere

- **Forbrukere med AIM-teknologi** (f.eks. TKS 80 EBS med Saw-Stop-AIM-teknologi) **må ikke kobles til.** AIM-teknologien fungerer kun med PE-leder og jordet strømkilde.
- **Må ikke brukes til drift av livsoppretholdende medisinsk utstyr.**
- **Må ikke kobles til strømgeneratoranlegg.**
- **Ved serie- eller parallellkobling** (f.eks. med støvsuger) **må hver ytterligere forbruker tilkobles og sikres med PRCD-beskyttelsesadapter [1-8]** (se kapittel 6.3).
- Ved tilkobling av støvsuger skal det brukes en **antistatisk sugeslange.**
- **Lokale regler for sikker drift av elektriske forbrukere må overhol-**

**des til enhver tid, især ved drift med mobile strømgeneratorer.**

- **Bruk fortrinnsvis forbrukere med gjenninnkoblingssperre.**
- **Ikke bruk defekte forbrukere.** Forbrukerne inkl. strømledningen må være i teknisk feilfri stand.
- **Pass på sikker stilling i drift med tilkoblede forbrukere** (sørg for god tilgang til den tilkoblede forbrukeren og tilstrekkelig kabellengde; ikke la ladekabelen og strømledningen til forbrukeren komme i strekk).
- **Før du kobler til forbrukere, må du forsikre deg om at forbrukerne er slått av.**
- **Påslåtte forbrukere skal alltid slås av etter bruk.**

## 2.5 Anvisninger for lading av apparatet

- **Bruk kun den spesifiserte ladekabelen [1-11] til lading.**
- **Lad med lavspenningsnett (120-240 V / 50 Hz).**

## 3 Riktig bruk

SYS-PST 1500 Li HP er beregnet til lading og drift av mobile enheter og elektroverktøy/strømforbrukere.

SYS-PST 1500 Li HP er kun egnet til innendørs bruk eller tilsvarende tørre arbeidsomgivelser.



Ved ikke-forskriftsmessig bruk bærer brukeren ansvaret.



#### 4 Tekniske data

Batteri		
Konstant effekt	EU	3680 W (16 A)
	GB	2990 W (13 A)
Toppeffekt (> 500 sek)		5400 W (24 A)
Toppeffekt (> 100 sek)		7200 W (32 A)
Toppeffekt (> 25 sek)		9000 W (40 A)
Toppeffekt		18000 W (80 A)
Nominelt energiinnhold		18 x 86,4 Wh
Ladevarighet		ca. 3 timer ved 230 V
Fulladet batteri er klart til drift selv i avslått tilstand:		> 2 år

Tilkoblinger				
AC-uttak	EU (bortsett fra DK)	230 V	50 Hz	16 A
	DK	230 V	50 Hz	16 A
	CH	230 V	50 Hz	16 A
	GB	230 V	50 Hz	13 A
AC-ladeinntak		120–240 V	50–60 Hz	4 A
DC-uttak kompatibel med USB-C™		5–20 V		3 A

Generelt	
Nødvendig ladeeffekt	≥ 900 W
Driftstemperatur	-20 °C til 65 °C
Ladetemperatur	0 °C til 45 °C
IP-beskyttelsesklasse (med lukkede beskyttelseshetter)	IP44
Mål på systainer <sup>3</sup> SYS3 M 187 (B x H x D)	396 x 296 x 187 mm
Vekt	16,4 kg

**PRCD-beskyttelsesadapter**



Nominell frekvens	50-60 Hz
Utløsningseffekt	3500 W
Strømbelastbarhet	16 A

**5 Apparatelerner**

- [1-1]** AC-ladeinntak (med beskyttelsehette)
- [1-2]** Beskyttelsehette på AC-uttak
- [1-3]** AC-uttak
- [1-4]** Bærehåndtak
- [1-5]** Systainerlokk med T-Loc
- [1-6]** DC-uttak kompatibelt med USB-C™ (med beskyttelsehette)
- [1-7]** Av/på-bryter
- [1-8]** PRCD-beskyttelsesadapter
- [1-9]** LED-indikator
- [1-10]** T-Loc
- [1-11]** Ladekabel
- [1-12]** Verne deksel
- [1-13]** Transportbryter

De oppgitte illustrasjonene finnes fremst i bruksanvisningen.

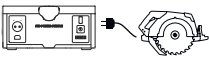
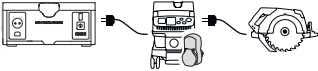
**6.3 Bruk av PRCD-beskyttelsesadapter**

Kombinasjon med én forbruker:	Ikke nødvendig med PRCD-beskyttelsesadapter.	
Kombinasjon med støvsuger og en ytterligere forbruker:	Nødvendig med PRCD-beskyttelsesadapter <b>[1-8]</b> .	
Kombinasjon med grenuttak og én forbruker:	Ikke nødvendig med PRCD-beskyttelsesadapter.	

**6 Igangsetting****6.1 Ladenivå ved idriftsettelse**

SYS-PST 1500 Li HP er kun litt ladet ved kjøp.

- ▶ Kontroller ladenivået (se kapittel **7.1**).
- ▶ La (se kapittel **7.2**).

**6.2 Koble til forbrukere**

- ▶ Åpne systainerlokket MED T-Loc **[1-5]**.
- ▶ Deaktivere transportmodus: Sett transportbryteren **[1-13]** på "I".
- ▶ Lukk systainerlokket med T-Loc **[1-5]**.
- ▶ Koble forbrukerens strømledning til AC-uttaket **[1-3]**.

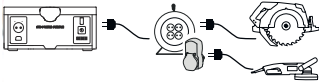
	skyttelsesadap- ter.	
Kombinasjon med grenuttak og flere forbrukere:	Det er nødvendig med PRCD-beskyttelsesadap- ter <b>[1-8]</b> for den andre forbrukeren og hver ytterligere forbruker.	

## 7 Bruk

### 7.1 Kontrollere ladenivå

- ▶ Åpne systainerlokket med T-Loc **[1-5]**.
- ▶ Deaktivere transportmodus: Sett transportbryteren **[1-13]** på "I".
- ▶ Slå på (se kapittel **7.3**).
- ▶ Vær obs på LED-indikatoren **[1-9]** (se kapittel **7.4**).

### 7.2 Lading

Må kun lades med den medfølgende ladekabelen **[1-11]**.

- i** Mens SYS-PST 1500 Li HP lades, er det ikke mulig å bruke den samtidig via AC-uttaket **[1-3]**.
- i** Dersom ladekabelen kobles til i drift, vil AC-uttaket **[1-3]** deaktiveres.
- i** Vær obs på minstekravet til ladeeffekt (se kapittel **4**).

### 7.4 LED-indikator

○○○○○○○○	LED-lys av	SYS-PST 1500 Li HP slått av <b>eller</b> helt utladet <b>eller</b>
----------	------------	---

- ▶ Åpne systainerlokket MED T-Loc **[1-5]**.
- ▶ Deaktivere transportmodus: Sett transportbryteren **[1-13]** på "I".
- ▶ Lukk systainerlokket med T-Loc **[1-5]**.
- ▶ Koble ladekabelen **[1-11]** til AC-ladeporten **[1-1]** og stikkkontakten.

**Ladeprosess:** LED-lysene lyser opp i grønt fra venstre til høyre.

**Ladet:** LED-lysene slukner.

### 7.3 Slå på og av

#### Slå på

- ▶ Trykk inn på/av-knappen **[1-7]**.  
SYS-PST 1500 Li HP startes opp, og LED-lysene **[1-9]** lyser i startsekvens.

#### Slå av

- ▶ Trykk inn på/av-knappen **[1-7]**.

		fullt oppladet med tilkoblet ladekabel <b>[1-11]</b> .
	LED-lysene lyser i startsekvensen	SYS-PST 1500 Li HP startes opp.
	LED 1 blinker grønt	Klar til drift SYS-PST 1500 Li HP nesten helt utladet. ► Lad (se kapittel 7.2).
	1 > LED < 8 lyser grønt	Klar til drift Antallet av LED-lys som lyser konstant grønt, tilsvarer ladenivået.
	Alle LED-lys lyser konstant grønt	Klar til drift SYS-PST 1500 Li HP er ladet.
	1 > LED < 8 lyser grønt De øvrige LED-lysene lyser opp i grønt fra venstre til høyre	Ikke klar til drift, lademodus SYS-PST 1500 Li HP lader. Antallet av LED-lys som lyser grønt, tilsvarer ladenivået.

## 7.5 Utbedring av feil

	1 > LED < 8 lyser gult	<b>Overstrøm</b> AC-uttaket <b>[1-3]</b> er blitt deaktivert. ► Slå av (se kapittel 7.3). ► Vent 10 sekunder. ► Slå på (se kapittel 7.3).
	1 > LED < 8 blinker gult	<b>Overoppheting</b> AC-uttaket <b>[1-3]</b> er blitt deaktivert eller ladeprosessen avbrutt. <b>I driftsmodus:</b> ► Slå av (se kapittel 7.3). ► Vent til SYS-PST 1500 Li HP er avkjølt. ► Slå på (se kapittel 7.3). ► Dersom LED-lysene fortsatt blinker gult, slår du av apparatet igjen (se kapittelet 7.3) og lar det avkjøles mer. <b>I lademodus:</b>

		<ul style="list-style-type: none"> <li>▶ Vent til SYS-PST 1500 Li HP er avkjølt. Åpne eventuelt systainerlokket med T-Loc <b>[1-5]</b> og/eller sett SYS-PST 1500 Li HP på et kjøligere sted. Ladeprosessen gjenopptas automatisk etter avkjølingen.</li> </ul>
	1 > LED < 8 blinker rødt	<p><b>Systemfeil</b></p> <ul style="list-style-type: none"> <li>▶ Slå av (se kapittel 7.3).</li> </ul> <p>Fjern ladekabelen <b>[1-11]</b> og legg den bort.</p> <ul style="list-style-type: none"> <li>▶ Aktivere transportmodus: Sett transportbryteren <b>[1-13]</b> på "0".</li> <li>▶ Henvend deg til produsenten eller et serviceverksted (se kapittel 10).</li> </ul>

### Ingen feilvisning, men forbrukeren kan ikke drives

- ▶ Påse at transportmodus er deaktivert: Sett transportbryteren **[1-13]** på "I".
- ▶ Påse at av/på-bryteren **[1-7]** er slått på (se kapittel 7.3) og LED-indikatoren **[1-9]** lyser grønt.

### Dersom venstre LED 1 blinker grønt, er SYS-PST 1500 Li HP nesten helt utladet

- ▶ Lad SYS-PST 1500 Li HP (se kapittel 7.2).
- ▶ Prøv å drive SYS-PST 1500 Li HP på nytt.
- ▶ Dersom forbrukeren ikke lar seg drive, må du henvende deg til produsenten eller et serviceverksted (se kapittel 10).

### SYS-PST 1500 Li HP lader ikke

- ▶ Påse at transportmodus er deaktivert: Sett transportbryteren **[1-13]** på "I".
- ▶ Koble ladekabelen **[1-11]** til AC-ladeporten **[1-1]** og stikkkontakten.
- ▶ Dersom SYS-PST 1500 Li HP likevel ikke lades, må du henvende deg til produsenten eller et serviceverksted (se kapittel 10).

## 8 Lagring

- ▶ Koble fra forbrukerne.
- ▶ Fjern ladekabelen **[1-11]** og legg den i SYS-PST 1500 Li HP.
- ▶ Aktivere transportmodus: Sett transportbryteren **[1-13]** på "0".
- ▶ Lukk systainerlokket med T-Loc **[1-5]**.
- ▶ Lukk beskyttelseshetten til AC-ladeinntaket **[1-1]**, AC-uttaket **[1-2]** og DC-uttaket som er kompatibelt med USB-C™ **[1-6]**.
- ▶ Apparatet må ikke stå utladet over lengre tid. Dette kan føre til dyputlading, noe som krever at produsenten må starte opp apparatet igjen.
- ▶ Kontroller ladenivået minst hver 3. måned og lad opp ved behov.

- ▶ Må oppbevares i omgivelser med lav luftfuktighet og temperaturer mellom 0 °C og 23 °C.

## 9 Transport

De li-ion-batteriene som følger med, er underlagt kravene i loven om transport av farlig gods. Før transport må brukeren sette seg inn i de lokale forskriftene. Dersom det er tredjeparter som står for forsendelsen (f.eks.: lufttransport eller speditør), finnes det spesielle krav som må følges. Her må man konsultere en ekspert på farlig gods når forsendelsen skal klargjøres. Apparatet må kun forsendes med uskadet batteri. Følg de lokale forskriftene ved forsendelsen. Følg eventuelle videreførende nasjonale forskrifter.

- ▶ Koble fra forbrukerne.
- ▶ Fjern ladekabelen **[1-11]**.
- ▶ Åpne systainerlokket MEd T-Loc **[1-5]**.
- ▶ Aktivere transportmodus: Sett transportbryteren **[1-13]** på "0".

*Modulene er elektrisk frakoblet hverandre.*

- ▶ Oppbevar ladekabelen **[1-11]** i SYS-PST 1500 Li HP.
- ▶ Lukk systainerlokket med T-Loc **[1-5]**.
- ▶ SYS-PST 1500 Li HP må utelukken- de transporteres i bærehåndtaket **[1-4]**.

*For øvrig kan SYS-PST 1500 Li HP transporteres på vei uten ytterligere krav.*

## 10 Vedlikehold og pleie



### ADVARSEL

#### Skaderisiko, elektrisk støt

- ▶ Før alle vedlikeholds- og etter- synsarbeider skal ladekabelen trekkes ut av stikkkontakten og forbrukerne fjernes!
- ▶ Alle vedlikeholds- og reparasjons- arbeider som krever at huset åp- nes, skal kun gjennomføres av et autorisert kundeservice-verksted.



**Kundeservice og reparasjon** skal kun utføres av produsenten eller autoriserte verksteder. Nærme- ste representant eller

verksted, se: [www.festool.com/service](http://www.festool.com/service)

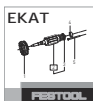

Bruk kun originale Fe- stool-reservedeler! Best.- nr. finner du på: [www.festool.com/service](http://www.festool.com/service)

- ▶ Rengjør SYS-PST 1500 Li HP på inn- siden og utsiden med støvsuger, og tørk over med en tørr klut.

## 11 Miljø

### Før kassering

Må kun utføres av kvalifiserte fagfolk: Fjern det integrerte batteriet fra appa- ratet! Dette gjøres ved at husdelene skrur fra hverandre og at batteriet tas ut.

**Apparatet skal ikke kastes i restavfal- let!** Apparatet, tilbehør og emballasje skal leveres til gjenvinning. Ta hensyn til gjeldende nasjonale forskrifter.

**Bare EU:** I henhold til EU-direktivene om brukte elektriske og elektroniske apparater samt engangs batterier og

oppladbare batterier, og i henhold til innlemmelsen av disse direktivene i nasjonal rett, skal defekte eller brukte elektriske apparater, engangsbatterier og oppladbare batterier sorteres og leveres til miljøvennlig gjenvinning.



Dette apparatet er merket med symbolet for sortering av brukte elektriske og

elektroniske apparater (WEEE). Det betyr at dette apparatet må gjenvinnes eller tas fra hverandre iht. direktiv 2012/19/EU, slik at miljøpåvirkningen reduseres. Ved kjøp av et nytt elektrisk eller elektronisk apparat kan dette apparatet enten leveres på miljøstasjon eller hos forhandleren.

**Brukte eller defekte batterier** må leveres til innsamlingssted i utladet tilstand, sikret mot kortslutning (for eksempel ved at polene er isolert med tape). Følg gjeldende forskrifter.

Batteriene vil dermed leveres til forskriftsmessig gjenvinning.

**Informasjon om REACH:** [www.fe-stool.com/reach](http://www.fe-stool.com/reach)

## 1 Symbolen



Waarschuwing voor algemeen gevaar



Waarschuwing voor elektrische schok



Lees de gebruiksaanwijzing en veiligheidsvoorschriften!



Veiligheidsschoenen dragen!



Verboden voor personen met een pacemaker



Geen apparaten met AIM-technologie aansluiten



Verboden erop te klimmen



Alleen voor gebruik binnen of gelijkwaardig droge werkomgeving geschikt



Uitsluitend een antistatische afzuigslang gebruiken.



IP44

Beschermd tegen indringen van vaste voorwerpen  $\geq 1,0$  mm.

Beschermd tegen aanraking met een draad.

Geen schade indien besproeid (10 l/min) onder eender welke hoek.



CE-markering: bevestigt de conformiteit van het elektrische gereedschap met de richtlijnen van de Europese Unie.



Niet met het huisvuil meegeven.



Niet met het huisvuil meegeven.



Tip, aanwijzing



Handelingsinstructie

## 2 Veiligheidsvoorschriften



**WAARSCHUWING! Lees alle veiligheidsvoorschriften en aanwijzingen.** Worden de veiligheidsinstructies en aanwijzingen niet in acht genomen, dan kan dit een elektrische schok, brand en/of ernstig letsel tot gevolg hebben.

**Bewaar alle veiligheidsinstructies en aanwijzingen om ze later te kunnen raadplegen.**

### 2.1 Veilige omgang met het apparaat

Cellen in Lithium-ion-accu's zijn gasdicht afgesloten en onschadelijk zover bij het gebruik en het onderhoud de voorschriften van de fabrikant in acht genomen worden.



-



**Draag geschikte persoonlijke beschermingsmiddelen:** veiligheidsschoenen.

- **Apparaat alleen in de technische gegevens** (zie hoofdstuk 4) **aangegeven bedrijfsgrenzen gebruiken.**
- **Apparaat op geregelde afstanden laden om een gevaarlijke situatie door een diep ontladen accu te vermijden.**
- **Geen wijzigingen aan het apparaat aanbrengen.**
- AC-oplaadgang [1-1], AC-uitgang [1-3] en DC-uitgang compatibel met USB-C™ [1-6] **niet kortsluiten.**
- **AC-oplaadgang [1-1] niet aanraken.**
- **Aansluitingen en elektrische contacten niet** met vingers, sieraden of andere metalen voorwerpen **aanraken.**
- **Niet in een explosieve omgeving opslaan of opstellen.**
- **Niet in staand water opstellen.**
- **Beschermkap van de AC-uitgang [1-2] tijdens het laden gesloten houden.**
- **Systainerdeksel [1-5] tijdens het gebruik en de opslag gesloten houden.**
- **Opslag bij hoge temperaturen** (max. 45 °C) **vermijden.** Apparaat verwijderd houden van externe hittebronnen (bijv. langdurig instralend zonlicht, vuur).
- **Niet nat reinigen** (met name niet met een hogedrukreiniger).
- **Geen chemicaliën, brand- en smeerstoffen gebruiken** (bijv. voor de reiniging).
- Dit apparaat mag niet gebruikt worden door personen die gevoelig kunnen reageren op een elektrische

schok (bijv. **personen met een pacemaker**). Een statische lading van het apparaat en de aangesloten verbruikers kan namelijk niet uitgesloten worden.

- **Personen met een beperking en kinderen mogen dit apparaat niet of alleen onder toezicht gebruiken.**
- **Niet in hoogtes boven 2000 m boven NAP gebruiken.**
- **Niet als trapje of ladder gebruiken.**
- **Niet als onderlegger of provisorische werkbank gebruiken.**
- **Niet aan een kraan hangen.**
- **Apparaat en accu niet in een vuur of oven weggoien ook niet mechanisch versnipperen of in stukken snijden. Dit kan tot een explosie leiden.** Voor de correcte verwijdering, zie hoofdstuk 11.

## 2.2 Beschadigingen vermijden

- **De ondeskundige opening is verboden.** Met name mag de beschermkap [1-12] niet geopend (opengeschroefd) worden. Onderhoud en reparatie mogen alleen door gekwalificeerd personeel plaatsvinden.
- **Beschadigingen door neervallen vermijden.** Voor stabiliteit op slipvrije ondergrond zorgen en uitsteken over de rand van de ondergrond vermijden. Tegen val beveiligen. In elk geval moet het apparaat nadat het gevallen is op beschadigde delen worden gecontroleerd. Bij uitwendige beschadiging mag het apparaat niet verder gebruikt worden. Vanaf een valhoogte van 1,0 m moet de transportmodus geactiveerd worden: transportschakelaar [1-13] op "0" zetten. Bovendien met de klantenservice contact opnemen (zie hoofdstuk 10).

- **Beschadigingen door onbedoeld op het apparaat of de verzendingsbox (incl. apparaat) vallende voorwerpen vermijden.** In elk geval moet het apparaat op beschadigde delen worden gecontroleerd. Bij uitwendige beschadiging of verkeerde werking mag het apparaat niet verder gebruikt worden.

### 2.3 Als het apparaat beschadigd werd

---

- **Bij defecte accu's kan vloeistof uitstromen.** Apparaat in dat geval niet meer gebruiken en volgens de voorschriften afdanken.
- **Als de accu in brand vliegt de brand met water blussen.** Indien mogelijk het apparaat geheel met water bedekken. De brandweer alarmeren en deze informeren dat Lithium-lonen-accu's branden.
- **Bij beschadiging en ondeskundig gebruik van de accu kunnen dampen vrijkomen.** De dampen kunnen de luchtwegen irriteren. Ventileer de ruimte en consulteer bij klachten een arts.
- **Bij verkeerd gebruik kan zuur uit de accu vrijkomen. Vermijd het contact daarmee. Indien u onverhoopt in aanraking komt met het zuur, moet u met overvloedig water afspoelen. Als het zuur in de ogen komt, moet u direct een arts opzoeken.** Vrijkomend accuzuur kan tot huidirritaties of verbrandingen leiden.

### 2.4 Verbruikers aansluiten

---

- **Verbruikers met AIM-technologie** (bijv. TKS 80 EBS met SawStop-AIM-technologie) **niet aansluiten.** AIM-technologie functioneert alleen met

beschermingsleiding en geaarde stroombron.

- **Niet gebruiken voor levensinstandhoudende medische apparatuur.**
- **Geen stroomopwekkingsinstallaties aansluiten.**
- **Bij het seriële of parallelle koppelen** (bijv. met een mobiele stofzuiger) **moet elke volgende verbruiker door middel van een PRCD-veiligheidsadapter [1-8] aangesloten en gezekeerd worden** (zie hoofdstuk 6.3).
- Bij aansluiting van een mobiele stofzuiger een **antistatische afzuigslang gebruiken.**
- **Te allen tijde de lokale voorschriften voor het veilige gebruik van elektrische verbruikers in acht nemen, met name bij gebruik aan mobiele stroomopwekkers.**
- **Bij voorkeur met herinschakelbeveiliging gebruiken.**
- **Geen defecte verbruikers gebruiken.** Verbruikers incl. netaansluitleiding moeten in technisch onberispelijke staat zijn.
- **In bedrijf met aangesloten verbruikers op veilige stand letten** (voor goede toegang tot de aangesloten verbruiker en voor voldoende kabel-lengte zorgen; Opladkabel en net-aansluitleiding van de verbruiker niet strak spannen).
- **Vóór de aansluiting van verbruikers ervoor zorgen dat verbruikers uitgeschakeld zijn.**
- **Aangesloten verbruikers na gebruik altijd uitschakelen.**

### 2.5 Aanwijzingen voor het laden van het apparaat

---

- **Alleen met de daarvoor bedoelde opladkabel [1-11] opladen.**

- **Aan laagspanningsnetten (120-240 V / 50 Hz) opladen.**

SYS-PST 1500 Li HP is alleen voor gebruik binnen of gelijkwaardig droge werkomgeving geschikt.

### 3 Gebruik volgens de voorschriften

SYS-PST 1500 Li HP is bedoeld voor het laden en gebruik van mobiele eindapparaten en van elektrische gereedschappen / verbruikers.



De gebruiker is aansprakelijk bij gebruik dat niet volgens de voorschriften plaatsvindt.

### 4 Technische gegevens

Batterij		
Continu vermogen	EU	3 680 W (16 A)
	GB	2 990 W (13 A)
Piekvermogen (> 500 sec)		5 400 W (24 A)
Piekvermogen (> 100 sec)		7 200 W (32 A)
Piekvermogen (> 25 sec)		9 000 W (40 A)
Piekvermogen		18 000 W (80 A)
Nominale energie-inhoud		18 x 86,4 Wh
Oplaadduur		ca. 3 uur met 230 V
Accu blijft bij volledige oplading in uitgeschakelde toestand operationeel:		> 2 jaar

Aansluitingen				
AC-uitgang	EU (zonder DK)	230 V	50 Hz	16 A
	DK	230 V	50 Hz	16 A
	CH	230 V	50 Hz	16 A
	GB	230 V	50 Hz	13 A
AC-laadingang		120-240 V	50-60 Hz	4 A
DC-uitgang compatibel met USB-C™		5-20 V		3 A

<b>Algemeen</b>	
Noodzakelijk laadvermogen	≥ 900 W
Bedrijfstemperatuur	-20 °C tot 65 °C
Laadtemperatuur	0 °C tot 45 °C
IP-beschermingsklasse (met gesloten beschermkappen)	IP44
Afmetingen Systainer <sup>3</sup> SYS3 M 187 (B x H x D)	396 x 296 x 187 mm
Gewicht	16,4 kg

<b>PRCD-veiligheidsadapter</b>	
Nominale frequentie	50-60 Hz
Schakelvermogen	3500 W
Stroombelastbaarheid	16 A

## 5 Apparaatcomponenten

- [1-1]** AC-laadingang (met beschermkap)
- [1-2]** Beschermkap AC-uitgang
- [1-3]** AC-uitgang
- [1-4]** Handvat
- [1-5]** Systainerdeksel met T-Loc
- [1-6]** DC-uitgang compatibel met USB-C™ (met beschermkap)
- [1-7]** Aan-/uitschakelaar
- [1-8]** PRCD-veiligheidsadapter
- [1-9]** LED-indicatie
- [1-10]** T-Loc
- [1-11]** Oplaadkabel
- [1-12]** Beschermkap
- [1-13]** Transportschakelaar

De vermelde afbeeldingen staan in het begin van de gebruiksaanwijzing.

## 6 Ingebruikneming

### 6.1 Laadtoestand bij inbedrijfstelling

SYS-PST 1500 Li HP is bij levering slechts gering opgeladen.

- ▶ Laadtoestand controleren (zie hoofdstuk 7.1).
- ▶ Opladen (zie hoofdstuk 7.2).

### 6.2 Verbruikers aansluiten

- ▶ Systainerdeksel met T-Loc **[1-5]** openen.
- ▶ Transportmodus deactiveren: transportschakelaar **[1-13]** op "I" zetten.
- ▶ Systainerdeksel met T-Loc **[1-5]** sluiten.
- ▶ Netaansluitleiding van de verbruiker met AC-uitgang **[1-3]** verbinden.

## 6.3 Toepassing van de PRCD-veiligheidsadapter

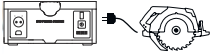
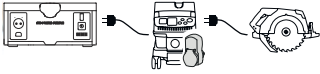
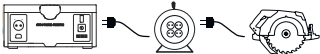
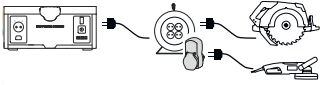
Combinatie met een verbruiker:	Geen PRCD-veiligheidsadapter noodzakelijk.	
Combinatie met een mobiele stofzuiger en een andere verbruiker:	PRCD-veiligheidsadapter [1-8] noodzakelijk.	
Combinatie met een stekkerdoos en een verbruiker:	Geen PRCD-veiligheidsadapter noodzakelijk.	
Combinatie met een stekkerdoos en meerdere verbruikers:	PRCD-veiligheidsadapter [1-8] voor de tweede en elke volgende verbruiker noodzakelijk.	

## 7 Gebruik

### 7.1 Laadtoestand controleren

- ▶ Systainerdeksel met T-Loc [1-5] openen.
- ▶ Transportmodus deactiveren: transportschakelaar [1-13] op "I" zetten.
- ▶ Inschakelen (zie hoofdstuk 7.3).
- ▶ LED-indicatie [1-9] in acht nemen (zie hoofdstuk 7.4).

### 7.2 Opladen

Alleen met meegeleverde oplaadkabel [1-11] laden.

- i** Terwijl de SYS-PST 1500 Li HP geladen wordt, is er geen gelijktijdig gebruik via de AC-uitgang [1-3] mogelijk.

- i** Bij aansluiting van de oplaadkabel tijdens het gebruik wordt de AC-uitgang [1-3] gedeactiveerd.

- i** Minimumeis aan oplaadvermogen in acht nemen (zie hoofdstuk 4).

- ▶ Systainerdeksel met T-Loc [1-5] openen.
- ▶ Transportmodus deactiveren: transportschakelaar [1-13] op "I" zetten.
- ▶ Systainerdeksel met T-Loc [1-5] sluiten.
- ▶ Oplaadkabel [1-11] met AC-oplaad-ingang [1-1] en netstopcontact verbinden.

**Oplaadproces:** LED's lopen groen van links naar rechts.

**Opgeladen:** LED's uit.

**7.3 In-/uitschakelen****Uitschakelen**

- Aan-/uitschakelaar **[1-7]** indrukken.







**Inschakelen**

- Aan-/uitschakelaar **[1-7]** indrukken.

*SYS-PST 1500 Li HP start en*



*LED's **[1-9]** branden in startvolgorde.*

**7.4 LED-indicatie**

	LED's uit	SYS-PST 1500 Li HP uitgeschakeld <b>of</b> volledig ontladen <b>of</b> volledig opgeladen met ingestoken oplaadkabel <b>[1-11]</b> .
	LED's branden in startvolgorde	SYS-PST 1500 Li HP start.
	LED 1 knippert groen	Gereed voor gebruik SYS-PST 1500 Li HP bijna volledig ontladen. ► Opladen (zie hoofdstuk 7.2).
	1 > LED < 8 branden groen	Gereed voor gebruik Aantal continu groen brandende LED's geeft laadstatus aan.
	Alle LED's branden continu groen	Gereed voor gebruik SYS-PST 1500 Li HP is opgeladen.
	1 > LED < 8 branden groen Overige LED's lopen groen van links naar rechts	Niet gereed voor gebruik, oplaadmodus SYS-PST 1500 Li HP laadt op. Aantal groen brandende LED's komt overeen met laadtoestand.

**7.5 Foutoplossing**

	1 > LED < 8 branden geel	<b>Te hoge stroom</b> AC-uitgang <b>[1-3]</b> werd gedeactiveerd. ► Uitschakelen (zie hoofdstuk 7.3). ► 10 sec. wachten.
--	--------------------------	---

	<p>1 &gt; LED &lt; 8 knipperen geel</p>	<p>► Inschakelen (zie hoofdstuk 7.3).</p> <p><b>Oververhitting</b> AC-uitgang <b>[1-3]</b> werd gedeactiveerd of opladen onderbroken.</p> <p><b>In de bedrijfsmodus:</b></p> <ul style="list-style-type: none"> <li>► Uitschakelen (zie hoofdstuk 7.3).</li> <li>► Wachten tot SYS-PST 1500 Li HP afgekoeld is.</li> <li>► Inschakelen (zie hoofdstuk 7.3).</li> <li>► Als de LED's nog steeds geel knipperen, weer uitschakelen (zie hoofdstuk 7.3) en verder laten afkoelen.</li> </ul> <p><b>In de laadmodus:</b></p> <ul style="list-style-type: none"> <li>► Wachten tot SYS-PST 1500 Li HP afgekoeld is. Eventueel Systainerdeksel met T-Loc <b>[1-5]</b> openen en/of SYS-PST 1500 Li HP op een koelere plaats neerzetten.</li> </ul> <p>Laadproces begint na afkoeling weer automatisch.</p>
	<p>1 &gt; LED &lt; 8 knipperen rood</p>	<p><b>Systeemfout</b></p> <ul style="list-style-type: none"> <li>► Uitschakelen (zie hoofdstuk 7.3).</li> </ul> <p>Opladkabel <b>[1-11]</b> verwijderen en opbergen.</p> <ul style="list-style-type: none"> <li>► Transportmodus activeren: transportschakelaar <b>[1-13]</b> op "0" zetten.</li> <li>► Contact opnemen met de fabrikant of de servicewerkplaats (zie hoofdstuk 10).</li> </ul>
<p><b>Geen foutindicatie en gebruiker kan niet gebruikt worden</b></p> <ul style="list-style-type: none"> <li>► Ervoor zorgen dat transportmodus gedeactiveerd is: transportschakelaar <b>[1-13]</b> op "I" zetten.</li> <li>► Ervoor zorgen dat aan-/uitschakelaar <b>[1-7]</b> ingeschakeld is (zie hoofdstuk 7.3) en LED-indicatie <b>[1-9]</b> groen brandt.</li> </ul> <p><b>Knippert linker LED 1 groen, dan is SYS-PST 1500 Li HP bijna geheel ontladen</b></p> <ul style="list-style-type: none"> <li>► SYS-PST 1500 Li HP opladen (zie hoofdstuk 7.2).</li> <li>► Opnieuw proberen SYS-PST 1500 Li HP te gebruiken.</li> </ul>		

- ▶ Als er geen gebruiker gebruikt kan worden, contact opnemen met de fabrikant of servicewerkplaats (zie hoofdstuk 10).

### **SYS-PST 1500 Li HP laadt niet op**

- ▶ Ervoor zorgen dat transportmodus gedeactiveerd is: transportschakelaar **[1-13]** op "I" zetten.
- ▶ Oplaadkabel **[1-11]** met AC-oplaadingang **[1-1]** en netstopcontact verbinden.
- ▶ Als SYS-PST 1500 Li HP nog steeds niet oplaadt, contact opnemen met de fabrikant of servicewerkplaats (zie hoofdstuk 10).

## **8 Bewaren**

- ▶ Verbruikers ontkoppelen.
- ▶ Oplaadkabel **[1-11]** verwijderen en in SYS-PST 1500 Li HP opbergen.
- ▶ Transportmodus activeren: transportschakelaar **[1-13]** op "0" zetten.
- ▶ Systainerdeksel met T-Loc **[1-5]** sluiten.
- ▶ Beschermkap van de AC-laadingang **[1-1]**, van de AC-uitgang **[1-2]** en de DC-uitgang compatibel met USB-C™ **[1-6]** sluiten.
- ▶ Niet gedurende lange tijd in ontladen toestand opslaan. Dit kan tot een diepteontlading leiden en een heringebruikname door de fabrikant noodzakelijk maken.
- ▶ Minstens om de 3 maanden de laadtoestand controleren en indien nodig opladen.
- ▶ In een omgeving met geringe luchtvochtigheid en bij temperaturen tussen 0 °C en 23 °C opslaan.

## **9 Transport**

De bijgevoegde Li-ion-accu's moeten voldoen aan de eisen van de Wet op het vervoer van gevaarlijke stoffen. De gebruiker moet zich vóór het transport informeren over de plaatselijke voorschriften. Bij verzending door derden (bijv.: luchttransport- of expeditiebedrijf-

ven) dienen bijzondere eisen in acht te worden genomen. Bij de voorbereiding van het te verzenden pakket moet contact worden opgenomen met een deskundige inzake gevaarlijke goederen. Het apparaat alleen versturen als de accu onbeschadigd is. Bij de verzending de plaatselijke voorschriften in acht nemen. Houd u aan eventuele verdere-trekkende nationale voorschriften.

- ▶ Verbruikers ontkoppelen.
  - ▶ Oplaadkabel **[1-11]** verwijderen.
  - ▶ Systainerdeksel met T-Loc **[1-5]** openen.
  - ▶ Transportmodus activeren: transportschakelaar **[1-13]** op "0" zetten.
- Modules zijn elektrisch van elkaar gescheiden.*

- ▶ Oplaadkabel **[1-11]** in SYS-PST 1500 Li HP opbergen.
  - ▶ Systainerdeksel met T-Loc **[1-5]** sluiten.
  - ▶ SYS-PST 1500 Li HP uitsluitend met de draaggreep **[1-4]** transporteren.
- De SYS-PST 1500 Li HP kan zonder verdere steunstukken op straat getransporteerd worden.*



## 10 Onderhoud en verzorging



### WAARSCHUWING

#### Gevaar voor letsel, elektrische schokken

- Vóór alle onderhouds- en reinigingswerkzaamheden altijd de op-laadkabel uit het stopcontact trekken en de verbruikers verwijderen!
- Alle onderhouds- en reparatiewerkzaamheden waarvoor het vereist is om de behuizing te openen, mogen alleen in een geautoriseerde onderhoudswerkplaats worden uitgevoerd.



**Klantenservice en reparatie** alleen door fabrikant of door servicewerkplaatsen. Adres bij u in de buurt op: [www.festool.nl/](http://www.festool.nl/)

service



Alleen originele Festool-reserveonderdelen gebruiken! Bestelnr. op: [www.festool.nl/service](http://www.festool.nl/service)

- SYS-PST 1500 Li HP binnen en buiten door afzuigen en afwissen met droge doek reinigen.

## 11 Milieu

### Voor het verwijderen

Alleen door gekwalificeerde vakman: geïntegreerde accu uit het apparaat verwijderen! Daartoe behuizingsdelen uit elkaar schroeven en accu uitnemen.

**Geef het apparaat niet met het huisvuil mee!** Voer de apparaten, accessoires en verpakkingen op milieuvriendelijke wijze af. Neem de geldende nationale voorschriften in acht.

**Alleen EU:** Volgens de Europese richtlijnen inzake elektrische en elektronische oude apparaten en batterijen en accu's en de vertaling hiervan in de nationale wetgeving dienen defecte of opgebruikte elektrische apparaten, accu's/batterijen gescheiden te worden ingezameld en op milieuvriendelijke wijze te worden afgevoerd.



Dit apparaat is met het symbool voor de gescheiden inzameling van elektrische

en elektronische oude apparaten (WEEE) gekenmerkt. Dat betekent dat dit apparaat volgens de Europese richtlijn 2012/19/EU gerecycled of gedemonteerd moet worden om de effecten op het milieu te verminderen. Bij de aankoop van een nieuw elektrisch of elektronisch apparaat kan dit apparaat naar keuze bij de geautoriseerde inrichtingen voor inzameling of de dealer afgegeven worden.

**Verbruikte of defecte accu's** alleen ontladen en tegen kortsluiting beveiligd (bijv. door isolatie van de polen met plakband) bij inrichtingen voor inzameling afgeven (geldende voorschriften in acht nemen).

Accu's worden zo naar een ordentelijk recyclingpunt afgevoerd.

**Informatie voor REACH:** [www.festool.com/reach](http://www.festool.com/reach)

**1 Symbole**

Ostrzeżenie przed ogólnym zagrożeniem



Ostrzeżenie przed porażeniem prądem



Przeczytać instrukcję obsługi i wskazówki dotyczące bezpieczeństwa!



Nosić obuwie ochronne!



Zakaz stosowania przez osoby z rozrusznikiem serca



Nie wolno podłączać żadnych urządzeń z technologią AIM



Zakaz wchodzenia



Nadaje się tylko do użytku w pomieszczeniach lub podobnym, suchym otoczeniu



Używać wyłącznie antystatycznego węża ssącego.



Klasa zabezpieczenia II

IP44

Ochrona przed ciałami stałymi o średnicy  $\geq 1,0$  mm.  
Zabezpieczenie przed dostępem przy użyciu drutu.

Ochrona przed rozbryzganiami wody ze wszystkich stron.



Oznakowanie CE: potwierdza zgodność elektronicznego urządzenia z wytycznymi Wspólnoty Europejskiej.



Nie wyrzucać razem z odpadami domowymi.



Nie wyrzucać razem z odpadami domowymi.



Zalecenie, wskazówka



Instrukcja postępowania

**2 Uwagi dotyczące bezpieczeństwa**

**OSTRZEŻENIE! Należy przeczytać wszystkie zalecenia bezpieczeństwa pracy i instrukcje.** Nieprzestrzeganie zaleceń i instrukcji dotyczących bezpieczeństwa może doprowadzić do porażenia prądem, pożaru i/ lub powstania ciężkich obrażeń ciała.

**Wszystkie zalecenia i instrukcje dotyczące bezpieczeństwa należy zachować do wykorzystania w przyszłości.**

**2.1 Bezpieczna obsługa urządzenia**

Ogniwa w akumulatorach litowo-jonowych są szczelne i nieszkodliwe, pod warunkiem przestrzegania instrukcji producenta podczas użytkowania i obsługi.



- **Należy stosować odpowiednie środki ochrony indywidualnej:** Obuwie ochronne.
- **Urządzenie może być eksploatowane wyłącznie w granicach roboczych podanych w danych technicznych** (patrz rozdział 4).
- **Urządzenie należy ładować w regularnych odstępach czasu, aby uniknąć zagrożeń związanych z rozładowanym akumulatorem.**
- **Nie manipulować przy urządzeniu.**
- Wejście ładowania AC [1-1], wyjście AC [1-3] i wyjście DC kompatybilne z USB-C™ [1-6] **nie mogą powodować zwarcia.**
- **Nie dotykać wyjścia ładowania AC [1-1].**
- **Nie dotykaj przyłączy ani styków elektrycznych** palcami, biżuterią lub innymi metalowymi przedmiotami.
- **Nie przechowywać ani nie ustawiać w środowisku zagrożonym wybuchem.**
- **Nie ustawiać w stojącej wodzie.**
- **Ostona wyjścia AC [1-2] powinna być zamknięta podczas ładowania.**
- **Pokrywa Systainera [1-5] powinna być zamknięta podczas pracy i przechowywania.**
- **Unikać przechowywania w wysokich temperaturach** (maks. 45°C). Urządzenie należy trzymać z dala od zewnętrznych źródeł ciepła (np. długostrawne nastonecznienie, ogień).
- **Nie czyścić na mokro** (zwłaszcza myjką wysokociśnieniową).
- **Nie używać chemikaliów, paliw ani smarów** (np. do czyszczenia).
- Urządzenie to nie może być używane przez osoby, które są wrażliwe na

porażenie prądem elektrycznym (np. **osoby z rozrusznikiem serca**), ponieważ nie można wykluczyć statycznego naładowania urządzenia oraz podłączonych odbiorników.

- **Osoby niepełnosprawne i upośledzone oraz dzieci nie mogą korzystać z tego urządzenia lub mogą korzystać z niego wyłącznie pod nadzorem.**
- **Niedozwolona jest eksploatacja na wysokościach powyżej 2000 m nad poziomem morza.**
- **Nie używać urządzenia jako stopnia lub drabiny.**
- **Nie używać jako podkładki lub prowizorycznego stołu warsztatowego.**
- **Nie wieszać niczego na żurawiu.**
- **Nie wrzucać urządzenia i akumulatora do ognia lub gorącego pieca, nie zganiać ich ani nie przecinać mechanicznie - może to doprowadzić do wybuchu.** Prawidłowa utylizacja, patrz rozdział 11.

## 2.2 Unikanie uszkodzeń

- **Niewłaściwe otwieranie jest zabronione.** Szczególnie nie wolno otwierać (odkręcać) ostony [1-12]. Prace konserwacyjne i naprawy mogą być przeprowadzane wyłącznie przez przeszkolony personel z odpowiednimi kwalifikacjami.
- **Unikać uszkodzeń spowodowanych przez upadek.** Zapewnić bezpieczne ustawienie na antypoślizgowym podłożu, unikając wystawiania poza krawędź podłoża. Zabezpieczyć przed upadkiem. W każdym przypadku należy sprawdzić urządzenie pod kątem uszkodzenia części w wyniku upadku. W przypadku stwierdzenia zewnętrznego uszkodzenia nie wolno nadal używać urządzenia.

Po upadku z wysokości równej lub większej niż 1,0 m należy aktywować tryb transportowy: Ustawić przełącznik transportowy [1-13] w pozycji „0”. Oprócz tego skontaktować się z działem obsługi klienta (patrz rozdział 10).

- **Unikać uszkodzeń spowodowanych przez niespodziewany upadek przedmiotów na urządzenie lub na opakowanie transportowe (wraz z urządzeniem).** W każdym przypadku należy sprawdzić, czy w wyniku uderzenia nie doszło do uszkodzenia części. W przypadku stwierdzenia zewnętrznego uszkodzenia lub nieprawidłowego działania nie wolno nadal używać urządzenia.

### 2.3 Jeżeli urządzenie uległo uszkodzeniu

- **Z uszkodzonych akumulatorów może wyciekać płyn.** W takim przypadku należy przerwać eksploatację urządzenia i zutylizować je w odpowiedni sposób.
- **W przypadku pożaru akumulatora należy ugasić go wodą.** Jeśli to możliwe, całkowicie zalać urządzenie wodą. Zadzwoń do straży pożarnej i poinformować, że palą się akumulatory litowo-jonowe.
- **Jeżeli akumulator zostanie uszkodzony lub użyty w niewłaściwy sposób, mogą wydostawać się z niego opary.** Opary mogą powodować podrażnienie dróg oddechowych. Należy zapewnić doływ świeżego powietrza i skonsultować się z lekarzem.
- **W przypadku nieprawidłowego użytkowania z akumulatora może wyciekać elektrolit. Należy unikać kontaktu z elektrolitem. W razie przypadkowego kontaktu słucać**

**wodą. Jeśli elektrolit dostanie się do oczu, należy skorzystać z pomocy lekarskiej.** Wyciekający elektrolit może powodować podrażnienie skóry oraz oparzenia.

### 2.4 Podłączanie odbiorników

- **Odbiorników z technologią AIM** (np. TKS 80 EBS z technologią SawStop-AIM) **nie należy podłączać.** Technologia AIM działa tylko z podłączeniem listwy ochronnej i z uziemionym źródłem prądu.
- **Nie używać do obsługi urządzeń medycznych podtrzymujących życie.**
- **Nie podłączać żadnych systemów wytwarzania energii elektrycznej.**
- **W przypadku połączenia szeregowego lub równoległego** (np. z odkurzaczem mobilnym) **każdy dodatkowy odbiornik musi być podłączony i zabezpieczony za pomocą adaptera ochronnego PRCD [1-8]** (patrz rozdział 6.3).
- W przypadku podłączenia odkurzacza mobilnego należy **użyć antystatycznego węża ssącego.**
- **Należy zawsze przestrzegać lokalnych przepisów dotyczących bezpiecznej eksploatacji urządzeń elektrycznych, szczególnie w przypadku korzystania z mobilnych generatorów prądu.**
- **Zaleca się stosowanie odbiorników z zabezpieczeniem przed ponownym uruchomieniem.**
- **Nie używać uszkodzonych odbiorników.** Odbiorniki, w tym przewód zasilający, muszą być w nienagannym stanie technicznym.
- **Podczas pracy z podłączonymi odbiornikami zwrócić uwagę na stabilne ustawienie** (zapewnić dobry

dostęp do podłączonego odbiornika i wystarczającą długość przewodu; nie naprężać przewodu ładowania ani przewodu zasilającego odbiornika).

- **Przed podłączeniem odbiorników upewnić się, że odbiorniki są wyłączone.**
- **Po użyciu zawsze wyłączać podłączone odbiorniki.**

## 2.5 Wskazówki dotyczące ładowania urządzenia

- **Do ładowania używać wyłącznie przeznaczonego do tego celu przewodu ładowania [1-11].**
- **Używać do ładowania sieci niskiego napięcia (120-240 V / 50 Hz).**

## 3 Użycie zgodne z przeznaczeniem

SYS-PST 1500 Li HP jest przeznaczona do ładowania i obsługi urządzeń końcowych oraz elektronarzędzi / urządzeń wykorzystujących energię.

SYS-PST 1500 Li HP jest przeznaczona wyłącznie do użytku w pomieszczeniach lub podobnym, suchym otoczeniu.



W przypadku eksploatacji niezgodnej z przeznaczeniem, odpowiedzialność ponosi użytkownik.

## 4 Dane techniczne

Bateria		
Praca ciągła	UE	3680 W (16 A)
	GB	2990 W (13 A)
Moc szczytowa (> 500 s)		5400 W (24 A)
Moc szczytowa (> 100 s)		7200 W (32 A)
Moc szczytowa (> 25 s)		9000 W (40 A)
Moc szczytowa		18000 W (80 A)
Nominalna wartość energetyczna		18 x 86,4 Wh
Czas ładowania		ok. 3 godziny przy 230 V
Po pełnym naładowaniu akumulator pozostaje gotowy do użycia również po wyłączeniu:		> 2 lata

Przyłącza				
Wyjście AC	UE (z wyłączeniem DK)	230 V	50 Hz	16 A
	DK	230 V	50 Hz	16 A
	CH	230 V	50 Hz	16 A

Przyłącza				
	GB	230 V	50 Hz	13 A
Wejście do ładowania AC		120-240 V	50-60 Hz	4 A
Wyjście DC kompatybilne z USB-C™		5-20 V		3 A

Dane ogólne	
Wymagana moc ładowania	≥ 900 W
Temperatura robocza	-20°C do 65°C
Temperatura ładowania	0°C do 45°C
Stopień ochrony IP (z zamkniętymi osłonami)	IP44
Wymiary Systainera <sup>3</sup> SYS3 M 187 (szer. x wys. x głęb.)	396 x 296 x 187 mm
Ciężar	16,4 kg

Adapter ochronny PRCD	
Częstotliwość nominalna	50-60 Hz
Moc przyłączeniowa	3500 W
Dopuszczalne natężenie	16 A

## 5 Elementy urządzenia

- [1-1]** Wejście do ładowania AC (z osłoną)
- [1-2]** Osłona wyjścia AC
- [1-3]** Wyjście AC
- [1-4]** Uchwyt
- [1-5]** Pokrywa Systainera z elementem T-Loc
- [1-6]** Wyjście DC kompatybilne z USB-C™ (z osłoną)
- [1-7]** Włącznik/Wyłącznik
- [1-8]** Adapter ochronny PRCD
- [1-9]** Wskaźnik LED
- [1-10]** T-Loc
- [1-11]** Przewód ładowania
- [1-12]** Osłona
- [1-13]** Przetłacznik transportowy

Podane rysunki znajdują się w załączniku instrukcji obsługi.

## 6 Rozruch

### 6.1 Stan naładowania przy uruchomieniu

W momencie dostawy urządzenie SYS-PST 1500 Li HP jest naładowane w niewielkim stopniu.

- ▶ Sprawdzić stan naładowania (patrz rozdział [7.1](#)).
- ▶ Naładować (patrz rozdział [7.2](#)).

### 6.2 Podłączanie odbiornika

- ▶ Otworzyć pokrywę Systainera za pomocą elementu obsługi T-Loc **[1-5]**.

- ▶ Dezaktywacja trybu transportowego: Ustawić przełącznik transportowy **[1-13]** w pozycji „I”.
- ▶ Zamknąć pokrywę Systainera za pomocą elementu obsługi T-Loc **[1-5]**.
- ▶ Przewód zasilający odbiornika podłączyć do wylścia AC **[1-3]**.

### 6.3 Stosowanie adaptera ochronnego PRCD

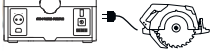
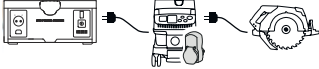
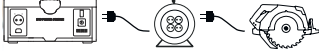
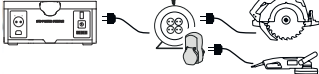
Kombinacja z jednym odbiornikiem:	Adapter ochronny PRCD nie jest wymagany.	
Kombinacja z odkurzaczem mobilnym i dodatkowym odbiornikiem:	Adapter ochronny PRCD <b>[1-8]</b> jest wymagany.	
Kombinacja z gniazdem wtykowym wielokrotnym i jednym odbiornikiem:	Adapter ochronny PRCD nie jest wymagany.	
Kombinacja z gniazdem wtykowym wielokrotnym i kilkoma odbiornikami:	Adapter ochronny PRCD <b>[1-8]</b> jest wymagany w odniesieniu do drugiego i każdego kolejnego odbiornika.	

## 7 Tryb pracy

### 7.1 Sprawdzanie stanu naładowania

- ▶ Otworzyć pokrywę Systainera za pomocą elementu obsługi T-Loc **[1-5]**.
- ▶ Dezaktywacja trybu transportowego: Ustawić przełącznik transportowy **[1-13]** w pozycji „I”.
- ▶ Włączyć (patrz rozdział 7.3).
- ▶ Przestrzegać informacji ze wskaźnika LED **[1-9]** (patrz rozdział 7.4).

### 7.2 Ładowanie

Do ładowania używać wyłącznie dostarczonego przewodu ładowania **[1-11]**.

- i** Podczas ładowania SYS-PST 1500 Li HP nie jest możliwa jednoczesna eksploatacja za pomocą wylścia AC **[1-3]**.
- i** Podłączenie przewodu ładowania w trakcie bieżącego trybu pracy powoduje dezaktywację wylścia AC **[1-3]**.

**i** Przestrzegać minimalnych wymagań dotyczących mocy ładowania (patrz rozdział 4).

- ▶ Otworzyć pokrywę Systainera za pomocą elementu obsługi T-Loc **[1-5]**.
- ▶ Dezaktywacja trybu transportowego: Ustawić przełącznik transportowy **[1-13]** w pozycji „I”.
- ▶ Zamknąć pokrywę Systainera za pomocą elementu obsługi T-Loc **[1-5]**.
- ▶ Podłączyć przewód ładowania **[1-11]** do wejścia ładowania AC **[1-1]** i gniazda sieciowego.

**Proces ładowania:** Diody LED zapalają się na zielono od lewej do prawej strony.

**Ładowanie zakończone:** Diody LED gasną.

### 7.3 Włączanie/wyłączanie





#### Włączanie

- ▶ Nacisnąć włącznik/wyłącznik **[1-7]**. *SYS-PST 1500 Li HP uruchamia się lub rozpoczyna pracę, a diody LED **[1-9]** zapalają się zgodnie z sekwencją startową.*

#### Wyłączanie

- ▶ Nacisnąć włącznik/wyłącznik **[1-7]**.



### 7.4 Wskaźnik LED

	Diody LED wył.	Urządzenie SYS-PST 1500 Li HP wył. <b>lub</b> całkowicie rozładowane <b>lub</b> całkowicie naładowane za pomocą podłączonego przewodu ładowania <b>[1-11]</b> .
	Diody LED zapalają się zgodnie z sekwencją startową	SYS-PST 1500 Li HP uruchamia się lub rozpoczyna pracę.
	Dioda LED 1 miga na zielono	Gotowość do pracy Urządzenie SYS-PST 1500 Li HP prawie całkowicie rozładowane. ▶ Naładować (patrz rozdział 7.2).
	1 > LED < 8 świeci się na zielono	Gotowość do pracy Liczba diod LED świejących w trybie ciągłym na zielono odpowiada stanowi naładowania.
	Wszystkie diody LED świecą w trybie ciągłym na zielono	Gotowość do pracy



		Urządzenie SYS-PST 1500 Li HP jest natadowane.
	1 > LED < 8 świeci się na zielono Pozostałe diody LED zapalają się na zielono od lewej do prawej strony	Brak gotowości do pracy, tryb ładowania Ładowanie SYS-PST 1500 Li HP. Liczba diod LED świecących na zielono odpowiada stanowi naładowania.

## 7.5 Usuwanie usterek

	1 > LED < 8 świeci się na żółto	<b>Przełączenie</b> Wyjście AC <b>[1-3]</b> zostało dezaktywowane. <ul style="list-style-type: none"> <li>▶ Wyłączyć (patrz rozdział 7.3).</li> <li>▶ Odczekać 10 sekund.</li> <li>▶ Włączyć (patrz rozdział 7.3).</li> </ul>
	1 > LED < 8 miga na żółto	<b>Przegrzanie</b> Wyjście AC <b>[1-3]</b> zostało dezaktywowane lub proces ładowania został przerwany. <b>W trybie pracy:</b> <ul style="list-style-type: none"> <li>▶ Wyłączyć (patrz rozdział 7.3).</li> <li>▶ Poczekać, aż SYS-PST 1500 Li HP ostygnie.</li> <li>▶ Włączyć (patrz rozdział 7.3).</li> <li>▶ Jeśli diody LED nadal migają na żółto, ponownie wyłączyć (patrz rozdział 7.3) i pozostawić do ostygnięcia.</li> </ul> <b>W trybie ładowania:</b> <ul style="list-style-type: none"> <li>▶ Poczekać, aż SYS-PST 1500 Li HP ostygnie. W razie potrzeby otworzyć pokrywę Sustainera za pomocą elementu T-Loc <b>[1-5]</b> i/lub umieścić SYS-PST 1500 Li HP w chłodniejszym miejscu.</li> </ul> Proces ładowania rozpoczyna się automatycznie po ostygnięciu.
	1 > LED < 8 miga na czerwono	<b>Błąd systemu</b> <ul style="list-style-type: none"> <li>▶ Wyłączyć (patrz rozdział 7.3).</li> </ul>

Odtąć i schować przewód ładowania **[1-11]**.

- ▶ Aktywować tryb transportowy: Ustawić przetącznik transportowy **[1-13]** w pozycji „0”.
- ▶ Skontaktować się z producentem lub z warsztatem serwisowym (patrz rozdział **10**).

### **Brak wskazania błędu, jednak eksploatacja odbiornika nie jest możliwa**

- ▶ Upewnić się, że tryb transportowy jest dezaktywowany: Ustawić przetącznik transportowy **[1-13]** w pozycji „1”.
- ▶ Upewnić się, że włącznik/wyłącznik **[1-7]** jest włączony (patrz rozdział **7.3**), a wskaźnik LED **[1-9]** świeci się na zielono.

### **Jeżeli lewa dioda LED 1 miga na zielono, urządzenie SYS-PST 1500 Li HP jest prawie całkowicie rozładowane**

- ▶ Naładować SYS-PST 1500 Li HP (patrz rozdział **7.2**).
- ▶ Ponownie podjąć próbę eksploatacji SYS-PST 1500 Li HP.
- ▶ Jeżeli nie można użytkować żadnego odbiornika, skontaktować się z producentem lub z warsztatem serwisowym (patrz rozdział **10**).

### **SYS-PST 1500 Li HP nie ładuje się**

- ▶ Upewnić się, że tryb transportowy jest dezaktywowany: Ustawić przetącznik transportowy **[1-13]** w pozycji „1”.
- ▶ Podłączyć przewód ładowania **[1-11]** do wejścia ładowania AC **[1-1]** i gniazda sieciowego.
- ▶ Jeżeli SYS-PST 1500 Li HP nadal nie ładuje się, skontaktować się z producentem lub z warsztatem serwisowym (patrz rozdział **10**).

## **8 Przechowywanie**

- ▶ Odtąć odbiornik.
- ▶ Odtąć przewód ładowania **[1-11]** i schować w SYS-PST 1500 Li HP.
- ▶ Aktywować tryb transportowy: Ustawić przetącznik transportowy **[1-13]** w pozycji „0”.
- ▶ Zamknąć pokrywę Systainera za pomocą elementu obsługi T-Loc **[1-5]**.
- ▶ Zamknąć osłonę wejścia do ładowania AC **[1-1]**, wyjścia AC **[1-2]** i wyjścia DC kompatybilną z USB-C™ **[1-6]**.
- ▶ Nie przechowywać w stanie rozładowanym przez dłuższy czas. Może to doprowadzić do głębokiego rozładowania i wymagać ponownego uruchomienia przez producenta.
- ▶ Stan naładowania należy sprawdzać co najmniej raz na 3 miesiące i w razie potrzeby doładować.
- ▶ Przechowywać w środowisku o niskiej wilgotności powietrza i temperaturze od 0°C do 23°C.

## 9 Transport

Akumulatory Li-Ion podlegają wymogom prawa o towarach niebezpiecznych. Przed transportem użytkownik musi uzyskać informacje o lokalnych przepisach. W przypadku wysyłki za pośrednictwem firm zewnętrznych (np. transport lotniczy lub spedycja) należy spełnić specjalne wymagania. Podczas przygotowywania przesyłki należy skonsultować się z ekspertem ds. towarów niebezpiecznych. Urządzenie można przesyłać wyłącznie, jeśli akumulator jest nieuszkodzony. Podczas wysyłki należy przestrzegać lokalnych przepisów. Należy przestrzegać ew. dodatkowych przepisów krajowych.

- ▶ Odczączyć odbiornik.
- ▶ Odczączyć przewód ładowania [1-11].
- ▶ Otworzyć pokrywę Systainera za pomocą elementu obsługi T-Loc [1-5].
- ▶ Aktywować tryb transportowy: Ustawić przełącznik transportowy [1-13] w pozycji „0”.

*Moduły są elektrycznie odseparowane.*

- ▶ Schować przewód ładowania [1-11] w SYS-PST 1500 Li HP.
- ▶ Zamknąć pokrywę Systainera za pomocą elementu obsługi T-Loc [1-5].
- ▶ Urządzenie SYS-PST 1500 Li HP transportować wyłącznie za pomocą uchwyty do przenoszenia [1-4].

*SYS-PST 1500 Li HP można transportować po drogach publicznych bez konieczności spełnienia jakichkolwiek dodatkowych wymogów.*

## 10 Konserwacja i utrzymanie w należytym stanie



### OSTRZEŻENIE

#### Niebezpieczeństwo zranienia, porażenia prądem

- ▶ Przed przystąpieniem do wszelkich prac związanych z konserwacją i utrzymaniem we właściwym stanie należy zawsze wyjąć przewód ładowania z gniazda i odłączyć odbiorniki!
- ▶ Wszelkie prace konserwacyjne i naprawcze, które wymagają otwarcia obudowy, mogą być wykonywane wyłącznie przez autoryzowany warsztat serwisowy.



**Serwis i naprawa** wyłączanie u producenta i w certyfikowanych warsztatach. Najbliższy adres znaleźć można na: [www.festool.pl/serwis](http://www.festool.pl/serwis)

[www.festool.pl/serwis](http://www.festool.pl/serwis)



Stosować wyłącznie oryginalne części zamienne Festool! Nr zam. na stronie: [www.festool.pl/serwis](http://www.festool.pl/serwis)

- ▶ Oczyszczyć SYS-PST 1500 Li HP wewnątrz i na zewnątrz poprzez odessanie zanieczyszczeń i wytarcie suchą ściereczką.

## 11 Środowisko

### Przed użyciem

Do przeprowadzenia wyłącznie przez wykwalifikowany personel: wyjąć wbudowany akumulator z urządzenia! W tym celu rozkręcić części obudowy i wyjąć akumulator.

**Nie wyrzucać urządzenia razem z odpadami domowymi!** Urządzenia, wyposażenie i opakowania przekazywać do recyklingu przyjaznego środowisku. Przestrzegać obowiązujących przepisów krajowych.

**Tylko UE:** Zgodnie z dyrektywami UE w sprawie zużytego sprzętu elektrycznego i elektronicznego oraz baterii i akumulatorów oraz ich wdrożeniem do prawa krajowego, wadliwy lub zużyty sprzęt elektryczny, baterie i akumulatory muszą być zbierane oddzielnie i przekazywane do ekologicznego recyklingu.



Urządzenie to jest oznaczone symbolem selektywnej zbiórki zużytego sprzętu

elektrycznego i elektronicznego (WEEE). Oznacza to, że musi ono być poddane recyklingowi lub demontażowi zgodnie z dyrektywą 2012/19/UE w celu zmniejszenia jego wpływu na środowisko. Po zakupie nowego urządzenia elektrycznego lub elektronicznego można zdecydować się na jego zwrot do autoryzowanego punktu zbiórki lub do sprzedawcy.

**Zużyte lub uszkodzone akumulatory** oddawać do punktów zbiórki wyłącznie w stanie rozładowanym i zabezpieczonym przed zwarcieniem (np. izolacja biegunów taśmą klejącą). Przestrzegać obowiązujących przepisów.

W tym stanie akumulatory są poddawane recyklingowi.

**Informacje dotyczące rozporządzenia**

**REACH:** [www.festool.pl/reach](http://www.festool.pl/reach)

## 1 Símbolos



Advertência de perigo geral



Advertência de choque elétrico



Ler Manual de instruções, indicações de segurança!



Usar calçado de segurança!



Proibição para pessoas com pacemakers



Não conecte ferramentas com tecnologia AIM



Proibido subir para cima



Adequado apenas para utilização no interior ou ambiente de trabalho equivalente seco



Utilizar exclusivamente um tubo flexível de aspiração antiestático.



Classe de proteção II

IP44

Protegido contra corpos estranhos sólidos com um diâmetro  $\geq 1,0$  mm.

Protegido contra o acesso com um arame.

Protege contra salpicos de água de todos os lados.



Marca CE: confirma que a ferramenta elétrica está em conformidade com as diretivas da Comunidade Europeia.



Não deitar no lixo doméstico.



Não deitar no lixo doméstico.



Conselho, indicação



Instruções de manuseamento

## 2 Indicações de segurança



**ADVERTÊNCIA! Leia todas as indicações de segurança e instruções.** O incumprimento

das indicações de segurança e instruções pode causar choque elétrico, incêndio e/ou ferimentos graves.

**Guarde todas as indicações de segurança e instruções para futura referência.**

### 2.1 Utilização segura do aparelho

As células nas baterias de íons de lítio estão fechadas de forma estanque ao gás e são seguras, desde que se respeitem as normas do fabricante durante a utilização e o manuseamento.



– **Use equipamento de proteção individual adequado:** Calçado de proteção.

- **Utilizar a ferramenta somente dentro dos limites de funcionamento especificados nos Dados técnicos** (consultar o capítulo 4).
- **Carregar o aparelho a intervalos regulares, de modo a evitar os perigos decorrentes de uma bateria totalmente descarregada.**
- **Não manipular a ferramenta.**
- Entrada de carregamento CA [1-1], saída CA [1-3] e saída CC compatível com USB-C™ [1-6] **não curto-circuitar.**
- **Não tocar na entrada de carregamento CA [1-1].**
- **Não tocar em ligações e contactos elétricos** com dedos, jóias ou outros objetos metálicos .
- **Não armazenar ou instalar em atmosferas potencialmente explosivas.**
- **Não colocar em água parada.**
- **Manter a capa protetora da saída CA [1-2] fechada durante o carregamento.**
- **Manter a tampa do Systainer [1-5] fechada durante o funcionamento e o armazenamento.**
- **Evitar o armazenamento com temperaturas elevadas** (máx. 45 °C). Manter a ferramenta afastada de fontes de calor externas (p. ex. radiação solar prolongada, fogo).
- **Não limpar a húmido** (principalmente, não com um aparelho de limpeza de alta pressão).
- **Não utilizar quaisquer produtos químicos, combustíveis e lubrificantes** (p. ex. para limpeza).
- Esta ferramenta não deve ser utilizada por pessoas que possam reagir de forma sensível a um choque elétrico (p. ex. **pessoas com pacemakers**), visto que não é de excluir uma carga estática do aparelho e dos consumidores ligados.
- **Pessoas deficientes ou com incapacidades, bem como crianças, não devem utilizar esta ferramenta ou só a devem utilizar sob supervisão.**
- **Não utilizar a altitudes superiores a 2000 m acima do nível do mar.**
- **Não utilizar como degrau ou escada.**
- **Não utilizar como base ou bancada de trabalho provisória.**
- **Não suspender numa grua.**
- **O aparelho e a bateria não devem ser colocados no fogo ou num forno quente, nem triturados ou cortados por meios mecânicos; tal poderá causar uma explosão.** Para uma remoção correta, consultar o capítulo 11.

## 2.2 Evitar danos

---

- **É proibida a abertura indevida.** Em particular, não deve ser aberta (desatarraxada) a cobertura de proteção [1-12]. A manutenção e a reparação só devem ser efetuadas por pessoal técnico instruído.
- **Evitar danos por queda.** Assegurar uma posição segura sobre uma superfície antiderrapante e evitar sobreposições na borda do pavimento. Proteger contra queda. Em qualquer caso, após a queda, a ferramenta tem de ser verificada quanto à existência de peças danificadas. Em caso de danos exteriores, a ferramenta não deve continuar a ser utilizada. A partir de uma altura de queda de 1,0 m, tem de ser ativado o modo de transporte: Colocar o interruptor de transporte [1-13] em "0". Além disso, entrar em contacto

com o serviço de assistência ao cliente (consultar o capítulo 10).

- **Evitar danos causados por queda accidental de objetos sobre a ferramenta ou sobre a caixa de envio (incl. ferramenta).** Em qualquer caso, após tal exposição, é necessário verificar a existência de peças danificadas. Em caso de danos exteriores ou falha de funcionamento, a ferramenta não deve continuar a ser utilizada.

### 2.3 Se a ferramenta tiver sido danificada

---

- **Em caso de baterias com defeito, pode haver fuga de líquido.** Neste caso, não utilizar mais a ferramenta e eliminá-la corretamente.
- **No caso de incêndio da bateria, apagar o incêndio com água.** Se possível, cobrir completamente a ferramenta com água. Chamar os bombeiros e informá-los de que há baterias de íons de lítio em chamas.
- **Em caso de danos e de utilização incorreta da bateria, podem libertar-se vapores.** Os vapores podem irritar as vias respiratórias. Areje o espaço e, em caso de queixas, consulte um médico.
- **No caso de uma utilização errada, pode sair líquido da bateria. Evite o contacto com o líquido. No caso de existir um contacto ocasional, lavar com água. Se o líquido atingir os olhos, procure, adicionalmente, assistência médica.** O líquido libertado da bateria pode causar irritações cutâneas ou queimaduras.

### 2.4 Ligar consumidores

---

- **Não conectar consumidores com tecnologia AIM** (p. ex. TKS 80 EBS

com tecnologia SawStop-AIM). A tecnologia AIM só funciona com conector do condutor de proteção e fonte de corrente ligada à terra.

- **Não utilizar para o funcionamento de dispositivos médicos de suporte de vida.**
- **Não ligar quaisquer unidades de produção de energia.**
- **No caso de acoplamento em série ou paralelo** (p. ex. com um aspirador móvel) **cada consumidor adicional deve ser ligado e protegido com um adaptador de proteção PRCD [1-8]** (consultar o capítulo 6.3).
- Ao ligar um aspirador móvel, utilize um **tubo flexível de aspiração antiestático.**
- **Cumprir sempre as normas locais para o funcionamento seguro de consumidores elétricos, especialmente quando funcionam com geradores móveis.**
- **Utilizar, preferencialmente, consumidores com proteção de reaquecimento.**
- **Não utilizar quaisquer consumidores com defeito.** Os consumidores, incl. o cabo de ligação à rede têm de estar num estado tecnicamente perfeito.
- **Durante o funcionamento com consumidores conectados, garantir um apoio firme** (assegurar um bom acesso aos consumidores conectados e um comprimento suficiente do cabo; não colocar o cabo de carregamento e o cabo de ligação à rede do consumidor sob tensão).
- **Antes da conexão de consumidores, garantir que estes estão desligados.**

- **Após a utilização, desligar sempre os consumidores conectados.**

## 2.5 Indicações para o carregamento do aparelho

- **Carregar somente com o cabo de carregamento previsto para o efeito [1-11].**
- **Carregar em redes de baixa tensão (120-240 V / 50 Hz).**

nais móveis e ferramentas elétricas / consumidores.

SYS-PST 1500 Li HP só é adequado para a utilização no interior ou ambiente de trabalho equivalente seco.



Em caso de utilização incorreta, a responsabilidade é do utilizador.

## 3 Utilização de acordo com as disposições

SYS-PST 1500 Li HP destina-se ao carregamento e funcionamento de termi-

## 4 Dados técnicos

Bateria		
Potência contínua	UE	3680 W (16 A)
	GB	2990 W (13 A)
Potência de pico (> 500 s)		5400 W (24 A)
Potência de pico (> 100 s)		7200 W (32 A)
Potência de pico (> 25 s)		9000 W (40 A)
Potência de pico		18000 W (80 A)
Teor energético nominal		18 x 86,4 Wh
Tempo de carga		aprox. 3 horas a 230 V
No estado desligado, quando completamente carregada, a bateria permanece operacional:		> 2 anos

Ligações				
Saída CA	UE (sem DK)	230 V	50 Hz	16 A
	DK	230 V	50 Hz	16 A
	CH	230 V	50 Hz	16 A
	GB	230 V	50 Hz	13 A



<b>Ligações</b>			
Entrada de carregamento CA	120-240 V	50-60 Hz	4 A
Saída CC compatível com USB-C™	5-20 V		3 A

<b>Generalidades</b>	
Potência de carga necessária	≥ 900 W
Temperatura de funcionamento	-20 °C a 65 °C
Temperatura de carregamento	0 °C a 45 °C
Tipo de proteção IP (com coberturas de proteção fechadas)	IP44
Dimensões Systainer <sup>3</sup> SYS3 M 187 (L x A x P)	396 x 296 x 187 mm
Peso	16,4 kg

<b>Adaptador de proteção PRCD</b>	
Frequência nominal	50-60 Hz
Potência de comutação	3500 W
Capacidade de corrente	16 A

## 5 Elementos do aparelho

- [1-1]** Entrada de carregamento CA (com capa protetora)
- [1-2]** Capa protetora da saída CA
- [1-3]** Saída CA
- [1-4]** Asa de transporte
- [1-5]** Tampa do Systainer com T-Loc
- [1-6]** Saída CC compatível com USB-C™ (com capa protetora)
- [1-7]** Interruptor de ativação/desativação
- [1-8]** Adaptador de proteção PRCD
- [1-9]** Indicação por LED
- [1-10]** T-Loc
- [1-11]** Cabo de carregamento
- [1-12]** Cobertura de proteção
- [1-13]** Interruptor de transporte

As figuras indicadas encontram-se no início do manual de instruções.

## 6 Colocação em funcionamento

### 6.1 Estado de carga na colocação em funcionamento

SYS-PST 1500 Li HP está apenas ligeiramente carregado aquando do fornecimento.



- ▶ Verificar o estado de carga (consultar o capítulo 7.1).
- ▶ Carregar (consultar o capítulo 7.2).

### 6.2 Conectar consumidores

- ▶ Abrir a tampa do Systainer com T-Loc **[1-5]**.

- ▶ Desativar o modo de transporte: Colocar o interruptor de transporte **[1-13]** em "I".
- ▶ Fechar a tampa do Systainer com T-Loc **[1-5]**.
- ▶ Ligar o cabo de ligação à rede do consumidor à saída CA **[1-3]**.

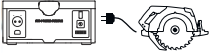
### 6.3 Aplicação do adaptador de proteção PRCD

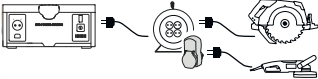
Combinação com um consumidor:	Nenhum adaptador de proteção PRCD necessário.	
Combinação com um aspirador móvel e um outro consumidor:	Adaptador de proteção PRCD <b>[1-8]</b> necessário.	
Combinação com uma tomada múltipla e um consumidor:	Nenhum adaptador de proteção PRCD necessário.	
Combinação com uma tomada múltipla e vários consumidores:	Adaptador de proteção PRCD <b>[1-8]</b> necessário para o segundo e todos os consumidores seguintes.	

## 7 Funcionamento

### 7.1 Verificar o estado de carga

- ▶ Abrir a tampa do Systainer com T-Loc **[1-5]**.
- ▶ Desativar o modo de transporte: Colocar o interruptor de transporte **[1-13]** em "I".
- ▶ Ligar (consultar o capítulo 7.3).
- ▶ Observar a indicação por LED **[1-9]** (consultar o capítulo 7.4).

### 7.2 Carregar

Carregar somente com cabo de carregamento fornecido **[1-11]**.

- i** Enquanto SYS-PST 1500 Li HP carrega, não é possível o funcionamento simultâneo através da saída CA **[1-3]**.
- i** Se o cabo de carregamento for ligado durante o funcionamento, a saída CA **[1-3]** será desativada.

**i** Observar os requisitos mínimos de potência de carga (consultar o capítulo 4).

- ▶ Abrir a tampa do Systainer com T-Loc **[1-5]**.
- ▶ Desativar o modo de transporte: Colocar o interruptor de transporte **[1-13]** em "I".
- ▶ Fechar a tampa do Systainer com T-Loc **[1-5]**.
- ▶ Conectar o cabo de carregamento **[1-11]** à entrada de carregamento CA **[1-1]** e à tomada de rede.

**Processo de carga:** LED acendem a verde da esquerda para a direita.

**Carregado:** LED desligados.

### 7.3 Ligar/desligar







#### Ligar

- ▶ Premir o interruptor de ativação/desativação **[1-7]**.  
SYS-PST 1500 Li HP arranca ou ativa e os LED **[1-9]** acendem na sequência de arranque.

#### Desligar



- ▶ Premir o interruptor de ativação/desativação **[1-7]**.

### 7.4 Indicação por LED

	LED desligados	SYS-PST 1500 Li HP desligado <b>ou</b> completamente descarregado <b>ou</b> completamente carregado com cabo de carregamento inserido <b>[1-11]</b> .
	LED acendem na sequência de arranque	SYS-PST 1500 Li HP arranca ou ativa.
	LED 1 pisca a verde	Operacional SYS-PST 1500 Li HP quase completamente descarregado. ▶ Carregar (consultar o capítulo 7.2).
	1 > LED < 8 acendem a verde	Operacional O número de LED permanentemente acesos a verde corresponde ao estado de carga.
	Todos os LEDs acendem permanentemente a verde	Operacional SYS-PST 1500 Li HP está carregado.
	1 > LED < 8 acendem a verde	Não operacional, modo de carregamento SYS-PST 1500 Li HP carrega.

	Os restantes LED acendem a verde da esquerda para a direita	O número de LED acesos a verde corresponde ao estado de carga.
--	---	--

## 7.5 Resolução de erros

	<p>1 &gt; LED &lt; 8 acendem a amarelo</p>	<p><b>Sobrecorrente</b></p> <p>Saída CA <b>[1-3]</b> foi desativada.</p> <ul style="list-style-type: none"> <li>▶ Desligar (consultar o capítulo <b>7.3</b>).</li> <li>▶ Aguardar 10 s.</li> <li>▶ Ligar (consultar o capítulo <b>7.3</b>).</li> </ul>
	<p>1 &gt; LED &lt; 8 piscam a amarelo</p>	<p><b>Sobreaquecimento</b></p> <p>Saída CA <b>[1-3]</b> foi desativada ou o processo de carga foi interrompido.</p> <p><b>no modo de funcionamento:</b></p> <ul style="list-style-type: none"> <li>▶ Desligar (consultar o capítulo <b>7.3</b>).</li> <li>▶ Aguardar até que SYS-PST 1500 Li HP arrefeça.</li> <li>▶ Ligar (consultar o capítulo <b>7.3</b>).</li> <li>▶ Se os LED ainda piscarem a amarelo, voltar a desligar (consultar o capítulo <b>7.3</b>) e deixar arrefecer mais.</li> </ul> <p><b>no modo de carregamento:</b></p> <ul style="list-style-type: none"> <li>▶ Aguardar até que SYS-PST 1500 Li HP arrefeça. Se necessário, abrir a tampa do Systainer com T-Loc <b>[1-5]</b> e/ou SYS-PST 1500 Li HP colocar num local fresco.</li> </ul> <p>Após o arrefecimento, o processo de carga recomeça automaticamente.</p>
	<p>1 &gt; LED &lt; 8 piscam a vermelho</p>	<p><b>Erro do sistema</b></p> <ul style="list-style-type: none"> <li>▶ Desligar (consultar o capítulo <b>7.3</b>).</li> </ul> <p>Remover e arrumar o cabo de carregamento <b>[1-11]</b>.</p> <ul style="list-style-type: none"> <li>▶ Ativar o modo de transporte: Colocar o interruptor de transporte <b>[1-13]</b> em "0".</li> <li>▶ Contactar o fabricante ou a oficina de serviço (consultar o capítulo <b>10</b>).</li> </ul>

**Não é possível a visualização de erros e o consumidor não pode ser utilizado**

- ▶ Garantir que o modo de transporte está desativado: Colocar o interruptor de transporte **[1-13]** em "I".
- ▶ Garantir que o interruptor de ativação/desativação **[1-7]** está ligado (consultar o capítulo **7.3**) e que a indicação por LED **[1-9]** acende a verde.

**Se o LED 1 esquerdo picar a verde, SYS-PST 1500 Li HP está quase completamente descarregado**

- ▶ Carregar SYS-PST 1500 Li HP (consultar o capítulo **7.2**).
- ▶ Voltar a tentar utilizar SYS-PST 1500 Li HP.
- ▶ Se não for possível utilizar nenhum consumidor, contactar o fabricante ou a oficina de serviço (consultar o capítulo **10**).

**SYS-PST 1500 Li HP não carrega**

- ▶ Garantir que o modo de transporte está desativado: Colocar o interruptor de transporte **[1-13]** em "I".
- ▶ Conectar o cabo de carregamento **[1-11]** à entrada de carregamento CA **[1-1]** e à tomada de rede.
- ▶ Se, ainda assim, SYS-PST 1500 Li HP não carregar, contactar o fabricante ou a oficina de serviço (consultar o capítulo **10**).

**8 Armazenamento**

- ▶ Desligar os consumidores.
- ▶ Remover o cabo de carregamento **[1-11]** e arrumar no SYS-PST 1500 Li HP.
- ▶ Ativar o modo de transporte: Colocar o interruptor de transporte **[1-13]** em "0".
- ▶ Fechar a tampa do Systainer com T-Loc **[1-5]**.
- ▶ Fechar a capa protetora da entrada de carregamento CA **[1-1]**, da saída CA **[1-2]** e da saída CC compatível com USB-C™ **[1-6]**.
- ▶ Não armazenar durante um período de tempo prolongado no estado descarregado. Isso poderia levar a uma descarga profunda e exigir uma recolocação em funcionamento por parte do fabricante.

- ▶ Verificar o estado de carga, pelo menos, a cada 3 meses e, carregar se necessário.
- ▶ Armazenar num ambiente com humidade reduzida e a temperaturas entre 0 °C e 23 °C.

**9 Transporte**

As baterias de íões de lítio incluídas estão sujeitas às disposições relativas ao transporte de mercadorias perigosas. Antes do transporte, o utilizador deve informar-se sobre as regulamentações locais. No caso de envio por terceiros (p. ex.: transporte aéreo ou empresa de transportes), devem ser respeitados requisitos especiais. Na preparação da embalagem, tem de ser consultado um especialista em mercadorias perigosas. Enviar o aparelho apenas se a bateria não estiver danificada. No envio, obser-

var as regulamentações locais. Tenha em atenção eventuais normas nacionais mais abrangentes.

- ▶ Desligar os consumidores.
- ▶ Remover o cabo de carregamento [1-11].
- ▶ Abrir a tampa do Systainer com T-Loc [1-5].
- ▶ Ativar o modo de transporte: Colocar o interruptor de transporte [1-13] em "0".

*Os módulos estão eletricamente isolados uns dos outros.*

- ▶ Arrumar o cabo de carregamento [1-11] no SYS-PST 1500 Li HP.
- ▶ Fechar a tampa do Systainer com T-Loc [1-5].
- ▶ Transportar SYS-PST 1500 Li HP exclusivamente com a asa de transporte [1-4].

*A SYS-PST 1500 Li HP pode ser transportada na estrada sem quaisquer outras exigências.*

## 10 Manutenção e conservação



### ADVERTÊNCIA

#### Perigo de ferimentos, choque elétrico

- ▶ Antes de efetuar quaisquer trabalhos de manutenção e conservação, retirar sempre o cabo de carregamento da tomada de corrente e remover os consumidores!
- ▶ Todos os trabalhos de manutenção e reparação que requeiram a abertura da caixa só podem ser realizados por uma oficina de Serviço Após-Venda autorizada.



**Serviço Após-Venda e Reparação** somente pelo fabricante ou oficinas de serviço certificadas. Endereço mais próximo em:

[www.festool.pt/serviço](http://www.festool.pt/serviço)



Utilizar apenas peças sobresselentes originais da Festool! Referência em: [www.festool.pt/serviço](http://www.festool.pt/serviço)

- ▶ SYS-PST 1500 Li HP limpar por dentro e por fora, aspirando, limpando e secando com um pano seco.

## 11 Meio ambiente

### Antes da eliminação

Apenas por técnicos qualificados: retirar a bateria integrada do aparelho! Para tal, desapertar as peças da caixa, soltando-as, e retirar a bateria.

**Não deitar o aparelho no lixo doméstico!** Encaminhar os aparelhos, acessórios e embalagens para reaproveitamento ecológico. Respeitar as normas nacionais em vigor.

**Apenas países da UE:** de acordo com as diretivas europeias sobre resíduos de equipamentos elétricos e eletrónicos e sobre baterias e acumuladores e a sua transposição para a legislação nacional, os equipamentos elétricos, as baterias e os acumuladores usados devem ser recolhidos separadamente e encaminhados para reaproveitamento ecológico.



Este aparelho está assinalado com o símbolo de recolha seletiva de resíduos

de equipamentos elétricos e eletrónicos (REEE). Isto significa que o aparelho tem de ser reciclado ou desmontado de acordo com a diretiva europeia 2012/19/UE, de modo a reduzir o impacto ambiental. Opcionalmente, ao comprar um novo equipamento elétrico ou eletrónico, pode entregar este aparelho nos pontos de recolha autorizados ou ao agente comercial.

Entregar as **baterias usadas ou com defeito** nos pontos de recolha (respeitando as normas em vigor), somente descarregadas e protegidas contra curto-circuito (p. ex. isolando os polos com fita-cola).

Deste modo, as baterias são enviadas para uma reciclagem conforme as normas.

**Informações sobre REACH:** [www.festool.com/reach](http://www.festool.com/reach)

**1 Simboluri**

Avertisment privind un pericol general



Avertisment privind electrocutarea



Citiți instrucțiunile privind siguranța din cadrul manualului de utilizare!



Purtați încălțăminte de protecție!



Interzis persoanelor care au stimuloare cardiace implantate



Nu racordați aparate cu tehnologie AIM



Ridicarea este interzisă



Adecvat numai pentru utilizarea în interior sau într-un mediu de lucru cu un grad de uscare echivalent



Utilizați exclusiv un furtun de aspirare antistatic.



Clasa de siguranță II

IP44

Protejat împotriva corpurilor străine dure cu diametrul  $\geq 1,0$  mm.

Protejat împotriva accesului cu o sârmă.

Protecție din toate părțile împotriva stropilor de apă.



Marcajul CE: Confirmă conformitatea sculei electrice cu directivele Comunității Europene.



Nu eliminați aparatul împreună cu deșeurile menajere.



Nu eliminați aparatul împreună cu deșeurile menajere.



Recomandare, observație



Instrucțiuni de manipulare

**2 Instrucțiuni privind siguranța****AVERTISMENT! Citiți toate instrucțiunile privind siguranța și indicațiile.**

Nerespectarea instrucțiunilor privind siguranța și indicațiilor se poate solda cu electrocutări, incendii și/sau răniri grave.

**Păstrați toate instrucțiunile privind siguranța și de utilizare în vederea consultării ulterioare.**

**2.1 Manevrarea în siguranță a aparatului**

Celulele din acumulatorii litiu-ion sunt închise etanș la gaz și nu produc efecte nocive dacă în timpul utilizării și manevrării sunt respectate specificațiile producătorului.



**Purtați echipament de protecție adecvat:** încălțăminte de protecție.



- **Utilizați aparatul numai în limitele de operare specificate în secțiunea Date tehnice** (consultați capitolul 4).
- **Încărcați cu regularitate aparatul pentru a evita un pericolul comportate de un acumulator descărcat complet.**
- **Nu manipulați aparatul.**
- **Nu scurtcircuitați** intrarea de încărcare CA [1-1], ieșirea de CA [1-3] și ieșirea CC compatibilă cu USB-C™ [1-6].
- **Nu atingeți intrarea de încărcare CA [1-1].**
- **Nu atingeți** cu degetele, bijuteriile sau alte obiecte metalice **racordurile și contactele electrice.**
- **Nu depozitați sau amplasați în medii cu potențial exploziv.**
- **Nu scufundați în apă stătătoare.**
- **Mențineți închis capacul de protecție al ieșirii de CA [1-2] în timpul încărcării.**
- **Mențineți închis capacul Systaineurului [1-5] în timpul funcționării și al depozitării.**
- **Evitați depozitarea la temperaturi ridicate** (max. 45 °C). Țineți aparatul la distanță de sursele de căldură externe (de exemplu, expunerea îndelungată la soare, foc).
- **Nu curățați umed** (mai ales, nu curățați cu un aparat de curățare cu înaltă presiune).
- **Nu utilizați substanțe chimice, carburanți sau lubrifianți** (de exemplu, pentru curățare).
- Acest aparat nu trebuie utilizat de persoanele care pot fi ușor expuse șocurilor electrice (de exemplu, **persoanele care au implantate stimulatori cardiace**), deoarece nu poate fi exclusă încărcarea statică a aparatului și a consumatorilor conectați.
- **Persoanele cu dizabilități și copiii nu au voie să utilizeze acest aparat sau au voie să-l utilizeze numai sub supraveghere.**
- **Nu utilizați la altitudini de peste 2000 m deasupra nivelului mării.**
- **Nu-l utilizați pe post de scară.**
- **Nu utilizați ca suport sau ca banc de lucru provizoriu.**
- **Nu suspendați de o macara.**
- **Nu este permisă eliminarea aparatului și a acumulatorului în foc sau într-un cuptor încins și nici distrugerea sau tăierea mecanică a acestora, în caz contrar, se poate produce o explozie.** Pentru informații privind eliminarea corectă, consultați capitolul 11.

## 2.2 Evitarea deteriorărilor

- **Deschiderea necorespunzătoare este interzisă.** În special apărătoarea de protecție [1-12] nu trebuie deschisă (deșurubată). Lucrările de reparație și întreținere trebuie efectuate numai de către personal de specialitate instruit.
- **Evitați deteriorările cauzate de cădere.** Pentru asigurarea unei stabilități fără riscuri pe suprafața antiderapantă, evitați depășirea mchiei suprafeței. Asigurați împotriva căderii. În orice caz, după o cădere, piesele deteriorate ale aparatului trebuie verificate. În cazul unei deteriorări exterioare, aparatul nu mai trebuie utilizat. Începând cu o înălțime de cădere de 1,0 m, trebuie să fi activat modul de transport: Aduceți comutatorul de transport [1-13] în poziția „0”. De asemenea, contactați

serviciul pentru clienți (consultați capitolul 10).

- Evitați **deteriorările cauzate de căderea accidentală a obiectelor pe aparat sau pe cutia de transport (inclusiv aparatul)**. În orice caz, după un astfel de impact, piesele deteriorate trebuie verificate. În cazul unei deteriorări exterioare sau al unei defecțiuni, aparatul nu mai trebuie utilizat.

### 2.3 Dacă aparatul a fost deteriorat

- **În cazul acumulatorilor defecți se poate scurge lichid.** În acest caz, nu mai utilizați aparatul și eliminați-l corespunzător.
- **În cazul în care bateria ia foc, stingeți cu apă incendiul.** Dacă este posibil, acoperiți complet cu apă aparatul. Apelați pompierii și informați-i că bateriile litiu-ion au luat foc.
- **În cazul deteriorării și utilizării necorespunzătoare a acumulatorilor, poate rezulta scurgerea de vapori.** Vaporii pot irita căile respiratorii. Deplasați-vă într-un spațiu cu aer curat și consultați un medic.
- **În cazul utilizării greșite, există pericolul de scurgere a lichidului din acumulator. Evitați contactul cu acesta. În cazul contactului accidental cu acest lichid, clătiți imediat cu apă zona corporală afectată. În cazul contactului lichidului cu ochii, solicitați suplimentar asistență medicală.** Lichidul care se scurge din acumulator poate provoca iritații ale pielii sau arsuri.

### 2.4 Conectarea consumatorilor

- **Nu conectați consumatori cu tehnologia AIM** (de exemplu, TKS 80 EBS cu tehnologia SawStop AIM). Tehno-

logia AIM funcționează numai cu o conexiune a conductorului de protecție și o sursă electrică cu împământare.

- **Nu utilizați pentru funcționarea aparatelor medicale de menținere a vieții.**
- **Nu conectați instalații de producere a energiei electrice.**
- **În cazul conectării în serie sau în paralel** (de exemplu, la un aspirator mobil), **fiecare consumator suplimentar trebuie să fie conectat și protejat cu ajutorul unui adaptor de protecție PRCD [1-8]** (consultați capitolul 6.3).
- La racordarea unui aspirator mobil, **utilizați un furtun de aspirare antistatic.**
- **Respectați întotdeauna prescripțiile locale privind funcționarea în siguranță a consumatorilor electrici, în special în cazul utilizării la generatoarele mobile de curent electric.**
- **Utilizați de preferință consumatori cu protecție împotriva repornirii.**
- **Nu utilizați consumatori defecți.** Consumatorii, inclusiv cablul de alimentare electrică, trebuie se afle fie într-o stare perfectă din punct de vedere tehnic.
- **Când operați cu consumatori conectați acordați atenție stabilității fără riscuri** (asigurați un acces bun la consumatorul conectat și o lungime suficientă a cablului; nu tensionați cablul de încărcare și cablul de alimentare electrică al consumatorului).
- **Înainte de a conecta consumatorii, asigurați-vă că aceștia sunt deconectați.**
- **După utilizare, deconectați întotdeauna consumatorii conectați.**

## 2.5 Informații privind încărcarea aparatului

- **Încărcați numai cu cablul de încărcare [1-11] prevăzut în acest scop.**
- **Încărcați la rețelele de joasă tensiune (120-240 V / 50 Hz).**

## 3 Utilizarea conform destinației

SYS-PST 1500 Li HP este prevăzut pentru încărcarea și funcționarea dispoziti-

velor mobile și sculelor electrice / consumatorilor.

SYS-PST 1500 Li HP este adecvat numai pentru utilizarea în interior sau într-un mediu de lucru cu un grad de uscare echivalent.



Utilizatorul este singurul răspunzător în cazul utilizării neconforme cu destinația.

## 4 Date tehnice

Baterie		
Putere permanentă	UE	3 680 W (16 A)
	GB	2 990 W (13 A)
Putere de vârf (> 500 sec.)		5 400 W (24 A)
Putere de vârf (> 100 sec.)		7 200 W (32 A)
Putere de vârf (> 25 sec.)		9 000 W (40 A)
Putere de vârf		18 000 W (80 A)
Conținut nominal de energie		18 x 86,4 Wh
Durată de încărcare		ca. 3 ore la 230 V
Când este complet încărcat, acumulatorul rămâne funcțional în stare deconectată:		> 2 ani

Racorduri				
Ieșire de CA	UE (fără DK)	230 V	50 Hz	16 A
	DK	230 V	50 Hz	16 A
	CH	230 V	50 Hz	16 A
	GB	230 V	50 Hz	13 A
Intrare de încărcare cu CA		120-240 V	50-60 Hz	4 A
Ieșire de CC compatibilă cu USB-C™		5-20 V		3 A

General	
Putere de încărcare necesară	≥ 900 W
Temperatură de funcționare	De la -20 °C până la 65 °C
Temperatură de încărcare	De la 0 °C până la 45 °C
Categorie de protecție IP (cu apărătorile de protecție închise)	IP44
Dimensiuni Systainer <sup>3</sup> SYS3 M 187 (l x Î x A)	396 x 296 x 187 mm
Greutate	16,4 kg

Adaptor de protecție PRCD	
Frecvență nominală	50-60 Hz
Emisii de zgomot	3500 W
Capacitate de încărcare cu curent electric	16 A

## 5 Componentele aparatului

- [1-1]** Intrare de încărcare cu CA (cu capac de protecție)
- [1-2]** Capac de protecție al ieșirii de CA
- [1-3]** Ieșire de CA
- [1-4]** Mâner de transport
- [1-5]** Capac Systainer cu T-Loc
- [1-6]** Ieșire de CC compatibilă cu USB-C™ (cu capac de protecție)
- [1-7]** Comutator de pornire/oprire
- [1-8]** Adaptor de protecție PRCD
- [1-9]** Afișaj cu LED-uri
- [1-10]** T-Loc
- [1-11]** Cablu de încărcare
- [1-12]** Apărătoare de protecție
- [1-13]** Comutator de transport

Imaginile menționate sunt prevăzute la începutul instrucțiunilor de funcționare.

## 6 Punerea în funcțiune

### 6.1 Starea de încărcare la punerea în funcțiune



SYS-PST 1500 Li HP este încărcat doar la un nivel scăzut în momentul livrării.

- ▶ Verificați starea de încărcare (consultați capitolul 7.1).
- ▶ Încărcați (consultați capitolul 7.2).

### 6.2 Conectarea consumatorilor

- ▶ Deschideți capacul Systainerului cu T-Loc **[1-5]**.
- ▶ Dezactivați modul de transport: Aduceți comutatorul de transport **[1-13]** în poziția „I”.
- ▶ Închideți capacul Systainerului cu T-Loc **[1-5]**.
- ▶ Conectați cablul de alimentare electrică al consumatorului la ieșirea de CA **[1-3]**.

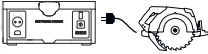
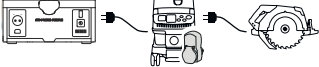
### 6.3 Utilizarea adaptorului de protecție PRCD

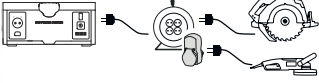
Combi-nație cu un consumator:	Nu este necesar un adaptor de protecție PRCD.	
Combi-nație cu un aspirator mobil și un alt consumator:	Este necesar un adaptor de protecție PRCD <b>[1-8]</b> .	
Combi-nație cu un prelungitor cu mai multe prize și un consumator:	Nu este necesar un adaptor de protecție PRCD.	
Combi-nație cu un prelungitor cu mai multe prize și mai mulți consumatori:	Este necesar un adaptor de protecție PRCD <b>[1-8]</b> pentru al doilea consumator și pentru fiecare consumator suplimentar.	

## 7 Punerea în funcțiune

### 7.1 Verificarea stării de încărcare

- ▶ Deschideți capacul Systainerului cu T-Loc **[1-5]**.
- ▶ Dezactivați modul de transport: Aduceți comutatorul de transport **[1-13]** în poziția „I”.
- ▶ Conectați (consultați capitolul **7.3**).
- ▶ Acordați atenție afișajului cu LED-uri **[1-9]** (consultați capitolul **7.4**).

### 7.2 Încărcarea

Încărcați numai cu cablul de încărcare **[1-11]** din pachetul de livrare.

**i** În timp ce SYS-PST 1500 Li HP se încarcă, nu este posibilă utiliza-

rea simultană prin intermediul ieșirii de CA **[1-3]**.

**i** Dacă cablul de încărcare este conectat în timpul funcționării, ieșirea de CA **[1-3]** este dezactivată.

**i** Respectați cerința minimă privind puterea de încărcare (consultați capitolul **4**).

- ▶ Deschideți capacul Systainerului cu T-Loc **[1-5]**.
- ▶ Dezactivați modul de transport: Aduceți comutatorul de transport **[1-13]** în poziția „I”.

- ▶ Închideți capacul Systainerului cu T-Loc **[1-5]**.
- ▶ Conectați cablul de încărcare **[1-11]** la intrarea de încărcare CA **[1-1]** și la priza de rețea.

**Procesul de încărcare:** LED-urile se aprind în verde de la stânga la dreapta.

**Încărcat:** LED-urile sunt stinse.

*SYS-PST 1500 Li HP se activează, respectiv pornește și LED-urile **[1-9]** se aprind în secvența de pornire.*

### Deconectarea







- ▶ Apăsați comutatorul de pornire/oprire **[1-7]**.

## 7.3 Pornirea/Oprirea

### Conectarea



- ▶ Apăsați comutatorul de pornire/oprire **[1-7]**.

## 7.4 Afișaj cu LED-uri

	LED-urile sunt stinse	SYS-PST 1500 Li HP este deconectat <b>sau</b> descărcat complet <b>sau</b> încărcat complet cu cablul de încărcare <b>[1-11]</b> introdus.
	LED-urile se aprind în secvența de pornire	SYS-PST 1500 Li HP se activează, respectiv pornește.
	LED-ul 1 se aprinde intermitent în verde	Gata de funcționare SYS-PST 1500 Li HP este descărcat aproape complet. ▶ Încărcați (consultați capitolul 7.2).
	1 > LED-uri < 8 se aprind în verde	Gata de funcționare Numărul de LED-uri care se aprind permanent în verde corespunde stării de încărcare.
	Toate LED-urile se aprind permanent în verde	Gata de funcționare SYS-PST 1500 Li HP este încărcat.
	1 > LED-uri < 8 se aprind în verde	Nu este gata de funcționare, modul de încărcare SYS-PST 1500 Li HP încarcă.

	Celelalte LED-uri se aprind în verde de la stânga la dreapta	Numărul de LED-uri care se aprind în verde corespunde stării de încărcare.
--	--	--

## 7.5 Remedierea defecțiunilor

	1 > LED-uri < 8 se aprind în galben	<p><b>Supracurent</b></p> <p>Ieșirea de CA <b>[1-3]</b> a fost dezactivată.</p> <ul style="list-style-type: none"> <li>▶ Deconectați (consultați capitolul <b>7.3</b>).</li> <li>▶ Așteptați 10 secunde.</li> <li>▶ Conectați (consultați capitolul <b>7.3</b>).</li> </ul>
	1 > LED-uri < 8 se aprind intermitent în galben	<p><b>Supraîncălzire</b></p> <p>Ieșirea de CA <b>[1-3]</b> a fost dezactivată sau procesul de încărcare a fost întrerupt.</p> <p><b>În modul de operare:</b></p> <ul style="list-style-type: none"> <li>▶ Deconectați (consultați capitolul <b>7.3</b>).</li> <li>▶ Așteptați până când SYS-PST 1500 Li HP s-a răcit.</li> <li>▶ Conectați (consultați capitolul <b>7.3</b>).</li> <li>▶ Dacă LED-urile continuă să se aprindă intermitent în galben, deconectați-l din nou (consultați capitolul <b>7.3</b>) și lăsați-l să se răcească în continuare.</li> </ul> <p><b>În modul de încărcare:</b></p> <ul style="list-style-type: none"> <li>▶ Așteptați până când SYS-PST 1500 Li HP s-a răcit. Dacă este necesar, deschideți capacul Systainerului cu T-Loc <b>[1-5]</b> și/sau amplasați SYS-PST 1500 Li HP într-un loc mai răcoros.</li> </ul> <p>După răcire, procesul de încărcare repornește automat.</p>
	1 > LED-uri < 8 se aprind intermitent în roșu	<p><b>Eroare de sistem</b></p> <ul style="list-style-type: none"> <li>▶ Deconectați (consultați capitolul <b>7.3</b>).</li> </ul> <p>Scoateți cablul de încărcare <b>[1-11]</b> și depozitați-l.</p> <ul style="list-style-type: none"> <li>▶ Activați modul de transport: Aduceți comutatorul de transport <b>[1-13]</b> în poziția „0”.</li> </ul>

- Contactați producătorul sau atelierul de service (consultați capitolul 10).

### **Nu există niciun indicator de eroare, iar consumatorul nu poate fi utilizat**

- Asigurați-vă că modul de transport este dezactivat: Aduceți comutatorul de transport [1-13] în poziția „I”.
- Asigurați-vă că comutatorul de pornire/oprire [1-7] este conectat (consultați capitolul 7.3) și că afișajul cu LED-uri [1-9] se aprinde în verde.

### **Dacă LED 1 din stânga se aprinde intermitent în verde, SYS-PST 1500 Li HP este descărcat aproape complet**

- Încărcați SYS-PST 1500 Li HP (consultați capitolul 7.2).
- Încercați din nou să utilizați SYS-PST 1500 Li HP.
- Dacă nu poate fi utilizat niciun consumator, contactați producătorul sau atelierul de service (consultați capitolul 10).

### **SYS-PST 1500 Li HP nu încarcă**

- Asigurați-vă că modul de transport este dezactivat: Aduceți comutatorul de transport [1-13] în poziția „I”.
- Conectați cablul de încărcare [1-11] la intrarea de încărcare CA [1-1] și la priza de rețea.
- Dacă SYS-PST 1500 Li HP tot nu încarcă, contactați producătorul sau atelierul de service (consultați capitolul 10).

## **8 Depozitarea**

- Deconectați consumatorul.
- Scoateți cablul de încărcare [1-11] și depozitați-l în SYS-PST 1500 Li HP.
- Activați modul de transport: Aduceți comutatorul de transport [1-13] în poziția „0”.
- Închideți capacul Systainerului cu T-Loc [1-5].
- Închideți capacul de protecție al intrării de încărcare cu CA [1-1], al ieșirii de CA [1-2] și al ieșirii de CC compatibile cu USB-C™ [1-6].
- Nu depozitați pentru o perioadă mai lungă în stare descărcată. Acest lucru ar putea duce la descărcarea completă și ar putea necesita repun-

neria în funcțiune de către producător.

- Verificați starea de încărcare cel puțin la fiecare 3 luni și, dacă este necesar, încărcați.
- Depozitați într-un mediu cu umiditate scăzută a aerului și la temperaturi cuprinse între 0 °C și 23 °C.

## **9 Transportul**

Acumulatorii litiu-ion incluși se află sub incidența cerințelor legislației privind mărfurile periculoase. Înainte de transportare, utilizatorul trebuie să se informeze cu privire la reglementările locale. În cazul expedierii de către terți (de exemplu: transport aerian sau companie de transport), trebuie respectate cerințe speciale. La pregătirea coletului,



trebuie solicitate serviciile un expert în domeniul mărfurilor periculoase. Expedierea aparatului este permisă numai dacă acumulatorul nu este avariât. La expediere, țineți cont de reglementările locale. Respectați, de asemenea, eventualele dispoziții naționale suplimentare.

- ▶ Deconectați consumatorul.
- ▶ Scoateți cablul de încărcare **[1-11]**.
- ▶ Deschideți capacul Systainerului cu T-Loc **[1-5]**.
- ▶ Activați modul de transport: Aduceți comutatorul de transport **[1-13]** în poziția „0”.

*Modulele sunt separate electric unul de celălalt.*

- ▶ Depozitați cablul de încărcare **[1-11]** în SYS-PST 1500 Li HP.
- ▶ Închideți capacul Systainerului cu T-Loc **[1-5]**.
- ▶ Transportați SYS-PST 1500 Li HP numai cu mânerul de transport **[1-4]**.

*SYS-PST 1500 Li HP poate fi transportat fără suporturi suplimentare pe carosabil.*

## 10 Întreținerea și îngrijirea



### AVERTISMENT

#### Pericol de rănire și de electrocutare

- ▶ Înainte de efectuarea oricăror lucrări de întreținere și de îngrijire, scoateți întotdeauna cablul de încărcare din priză și îndepărtați consumatorii!
- ▶ Toate lucrările de întreținere curentă și de reparații care necesită deschiderea carcasei trebuie realizate doar de un atelier autorizat al serviciului pentru clienți.



**Serviciile de asistență pentru clienți și reparațiile** pot fi asigurate numai de producător sau de atelierelor de service. Pentru

cel mai apropiat sediu, accesați: [www.festool.ro/service](http://www.festool.ro/service)

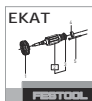

Utilizați numai piese de schimb originale Festool! Pentru codul de comandă, accesați: [www.festool.ro/service](http://www.festool.ro/service)

- ▶ Curățați prin aspirare și ștergere cu o lavetă uscată interiorul și exteriorul SYS-PST 1500 Li HP.

## 11 Mediul înconjurător

### Înainte de eliminarea ca deșeu

Numai de către un specialist calificat: demontarea acumulatorului integrat în aparat! În acest scop este necesară deșurubarea componentelor carcasei și extragerea acumulatorului.

**Nu eliminați aparatul împreună cu deșeurile menajere!** Aparatele, accesoriile

le și ambalajele trebuie să fie eliminate ecologic pentru a putea fi reciclate.

Respectați dispozițiile naționale aflate în vigoare.

**Numai pentru UE:** Conform directivei UE privind echipamentele electrice și electronice uzate, precum bateriile și acumulatorii, și aplicării acesteia la nivelul legislației naționale, echipamentele electrice, bateriile și acumulatorii defecti sau descărcați trebuie colectați și predați la un centru de reciclare ecologică autorizat.



Acest aparat este marcat cu simbolul privind eliminarea separată a deșeurilor

de echipamente electrice și electronice (DEEE). Aceasta înseamnă că se impune reciclarea sau demontarea acestui aparat conform directivei europene 2012/19/UE în vederea reducerii impactului negativ asupra mediului. La achiziționarea unui aparat electric sau electronic nou, acest aparat poate fi predat, opțional, la un centru de reciclare autorizat sau reprezentantului comercial de specialitate.

**Predarea de acumulatori uzați sau defecti** este permisă numai dacă aceștia sunt descărcați și asigurați împotriva scurtcircuitării (de exemplu, prin izolarea cu bandă adezivă a polilor) la centrele de reciclare (respectarea normelor în vigoare).

Astfel, acumulatorii sunt introduși într-un circuit de reciclare organizat.

**Informații de REACH:** [www.festool.com/reach](http://www.festool.com/reach)

## 1 Символы



Внимание. Опасность (прочие опасности)



Опасность поражения электрическим током



Прочтите руководство по эксплуатации и указания по технике безопасности!



Работайте в защитной обуви!



Запрет для лиц с электрокардиостимуляторами



Не подсоединяйте инструменты с технологией AIM



Запрещается взбираться на устройство



Устройство предназначено для использования только внутри помещений или при аналогичной влажности воздуха



Пользуйтесь только антистатическим всасывающим шлангом.



Класс защиты II

IP44

Защищено от проникновения посторонних твердых тел размером  $\geq 1,0$  мм

Защищено от доступа проволокой.

Защищено от брызг воды, падающих под любым углом.

Маркировка CE: Подтверждает соответствие электроинструмента основным требованиям директив ЕС.



TR066



Не выбрасывайте вместе с бытовыми отходами.



Не выбрасывайте вместе с бытовыми отходами.



Инструкция, рекомендация



Инструкция по использованию

## 2 Указания по технике безопасности



**ОСТОРОЖНО! Прочтите все указания по технике безопасности и инструкции.** Не-

точное соблюдение указаний может стать причиной удара электрическим током, пожара и/или серьезных травм.

**Сохраняйте все указания по технике безопасности и инструкции для следующего пользователя.**

## 2.1 Безопасное обращение с устройством

Ячейки литий-ионного аккумулятора газонепроницаемы и безопасны при условии соблюдения инструкций изготовителя по эксплуатации.



- **Используйте подходящие средства индивидуальной защиты:** Защитная обувь.
- **Эксплуатируйте устройство только в пределах устойчивой работы, указанных в технических данных** (см. раздел 4).
- **Регулярно заряжайте устройство, чтобы не допустить его повреждения из-за полного разряда аккумулятора.**
- **Не манипулируйте устройством.**
- **Не переключайте накоротко гнездо зарядки AC [1-1], выход AC [1-3] и USB-C™** совместимый выход DC [1-6].
- **Не касайтесь гнезда зарядки AC [1-1].**
- **Не касайтесь мест подсоединений и электрических контактов** пальцами, предметами украшений или другими металлическими предметами.
- **Не храните и не устанавливайте устройство во взрывоопасной зоне.**
- **Не ставьте устройство в стоячую воду.**
- **Во время зарядки станции защитная крышка выхода AC [1-2] должна быть закрыта.**
- **Во время работы и хранения крышка [1-5] системнера должна быть закрыта.**
- **Не храните устройство при температуре выше 45 °С.** Держите его вдали от внешних источников тепла (например от огня и берегите от длительного воздействия солнечных лучей).
- **Не подвергайте устройство мокрой чистке** (особенно мойками высокого давления).
- **Не используйте химикаты и горюче-смазочные материалы** (например, для очистки).
- **Данным устройством нельзя пользоваться лицам с повышенной восприимчивостью к электрическому току** (например **лицам с электрокардиостимулятором**), поскольку невозможно исключить накопление статического электричества на устройстве и подсоединённых потребителях.
- **Запрещается пользоваться устройством людям с ограниченными физическими возможностями и детям или разрешается только под присмотром.**
- **Не эксплуатируйте устройство на высоте выше 2000 м н.у.м.**
- **Не используйте устройство в качестве подножки или стремянки.**
- **Не используйте устройство в качестве опоры или временного верстака.**
- **Не подвешивайте краном.**
- **Не выбрасывайте устройство и аккумулятор в горячие печи и огонь, а также не разламывайте его и не разрезайте, так как это может привести к взрыву.** Правила утилизации, см. раздел 11.

## 2.2 Предотвращение повреждений

---

- **Запрещается открывать устройство неспециалистам.** Категорически запрещается открывать (отворачивать) защитную крышку [1-12]. Техническое обслуживание и ремонт могут проводить только проинструктированные специалисты.
- **Не допускайте повреждений в результате падения устройства.** Обеспечьте устойчивое положение на нескользком основании и не допускайте выступания корпуса устройства за край основания. Закрепите от опрокидывания. После падения устройство нужно проверить на отсутствие повреждений. При наличии внешних повреждений запрещается эксплуатировать устройство. При падении с высоты 1,0 м нужно активировать режим транспортировки: установите переключатель [1-13] на «0». И обратитесь в сервисную службу (см. раздел 10).
- **Не допускайте повреждения устройства от ударов случайно падающими на него предметами, даже когда оно находится в перемылочном ящике.** В любом случае после такого падения проверяйте устройство на отсутствие повреждений. При наличии внешних повреждений или сбоев в работе запрещается эксплуатировать устройство.

## 2.3 В случае повреждения устройства

---

- **При неисправных аккумуляторах может вытекать жидкость.** В этом случае нужно прекратить эксплуа-

тацию устройства и утилизировать его согласно правилам.

- **В случае возгорания батареи погасите пламя водой.** По возможности полностью залейте устройство водой. Вызовите пожарную охрану и предупредите её, что горят литий-ионные батареи.
- **В случае повреждения и неправильного использования аккумулятора возможно выделение паров.** Выделяющиеся пары могут вызывать раздражение дыхательных путей. Обеспечьте приток свежего воздуха и в случае недомогания вызовите врача.
- **При неправильном обращении с аккумулятором из него может вытекать электролит. Избегайте контакта с ним. При случайном попадании на кожу смойте его водой. При попадании электролита в глаза обратитесь за медицинской помощью.** Вытекающий электролит может привести к кожным раздражениям или ожогам.

## 2.4 Подсоединение потребителей

---

- **Не подсоединяйте потребители с технологией AIM** (например TKS 80 EBS с защитой SawStop-AIM). Технология AIM работает только тогда, когда имеется защитное соединение и источник тока заземлён.
- **Не используйте устройство для питания медицинских аппаратов для поддержания жизни.**
- **Не подключайте генераторные установки.**
- **При последовательном или параллельном соединении** (например, с пылеудаляющим аппаратом) **каждый следующий потребитель**

нужно подключать через **УЗО [1-8]** (см. раздел 6.3).

- Для подсоединения пылеудаляющего аппарата **используйте антистатический всасывающий шланг.**
- **В любой момент времени соблюдайте местные предписания по безопасной эксплуатации электрических потребителей, особенно работающих от переносных электрогенераторов.**
- **Старайтесь подключать потребители с защитой от повторного пуска.**
- **Не работайте с повреждёнными потребителям.** Потребители, включая сетевой кабель, должны быть в безупречном техническом состоянии.
- **В режиме работы с подсоединёнными потребителями следите за устойчивым положением устройства** (обеспечьте лёгкий доступ к потребителям и достаточную длину проводов; не допускайте натяжения зарядного кабеля и сетевого кабеля потребителя).
- **Перед подсоединением потребителей убедитесь, что они выключены.**

- После работы всегда выключайте подключённые потребители.

## 2.5 Указания по зарядке устройства

- Для зарядки используйте только предназначенный для этого кабель [1-11].
- Заряжайте устройство от сетей низкого напряжения (120-240 В / 50 Гц).

## 3 Применение по назначению

SYS-PST 1500 Li HP предназначен для зарядки и работы мобильных устройств и электроинструментов / электропотребителей.

SYS-PST 1500 Li HP предназначен для использования только внутри помещений или при аналогичной влажности воздуха.

Инструмент сконструирован для профессионального применения.



Ответственность за использование не по назначению несёт пользователь.

## 4 Технические данные

### Батарея

Длительная мощность	ЕС	3680 Вт (16 А)
	Великобритания	2990 Вт (13 А)
Пиковая мощность (> 500 с)		5400 Вт (24 А)
Пиковая мощность (> 100 с)		7200 Вт (32 А)
Пиковая мощность (> 25 с)		9000 Вт (40 А)

<b>Батарея</b>	
Пиковая мощность	18 000 Вт (80 А)
Номинальная энергоёмкость	18 x 86,4 Вт·ч
Время зарядки	ок. 3 часов при 230 В
Полностью заряженный аккумулятор сохраняет готовность к работе в выключенном состоянии:	> 2 лет

<b>Подсоединения</b>				
Выход АС	ЕС (без Дании)	230 В	50 Гц	16 А
	Дания	230 В	50 Гц	16 А
	Швейцария	230 В	50 Гц	16 А
	Великобритания	230 В	50 Гц	13 А
Гнездо зарядки АС		120—240 В	50—60 Гц	4 А
USB-C™-совместимый выход DC		5—20 В		3 А

<b>В целом</b>	
Требуемая зарядная мощность	≥ 900 Вт
Рабочая температура	от -20 °С до 65 °С
Температура зарядки	от 0 °С до 45 °С
Класс защиты IP (с закрытыми защитными кожухами)	IP44
Размеры системного блока <sup>3</sup> SYS3 M 187 (Ш x В x Г)	396 x 296 x 187 мм
Масса	16,4 кг

<b>УЗО (PRCD)</b>	
Номинальная частота	50—60 Гц
Включаемая мощность	3500 Вт
Допустимая токовая нагрузка	16 А

Дата производства - см. этикетку инструмента

**5 Составные части инструмента**

- [1-1]** Гнездо зарядки AC (с защитной крышкой)
- [1-2]** Защитная крышка выхода AC
- [1-3]** Выход AC
- [1-4]** Ручка для переноски
- [1-5]** Крышка системнера с замком T-Loc
- [1-6]** Выход DC, совместимый с USB-C™ (с защитной крышкой)
- [1-7]** Кнопка включения/выключения
- [1-8]** УЗО (PRCD)
- [1-9]** Светодиодный индикатор
- [1-10]** T-Loc
- [1-11]** Зарядный кабель
- [1-12]** Защитный кожух
- [1-13]** Переключатель транспортного положения

Иллюстрации находятся в начале руководства по эксплуатации.

**6 Подготовка к работе****6.1 Уровень заряда при вводе в эксплуатацию**



На момент поставки SYS-PST 1500 Li HP имеет низкий уровень заряда.

- ▶ Проверьте уровень заряда (см. раздел 7.1).
- ▶ Зарядка (см. раздел 7.2).

**6.2 Подсоединение потребителей**

- ▶ Откройте крышку системнера, повернув замок T-Loc **[1-5]**.
- ▶ Деактивация режима транспортировки: установите переключатель **[1-13]** на «I».
- ▶ Заприте крышку системнера, повернув замок T-Loc **[1-5]**.
- ▶ Подсоедините сетевой кабель потребителя к выходу AC **[1-3]**.

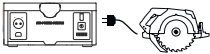
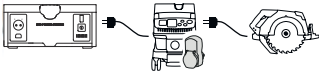
**6.3 Использование УЗО (PRCD)**

Комбинация с одним потребителем:	УЗО не требуется.	
Комбинация с одним пылеудаляющим аппаратом и ещё одним потребителем:	требуется УЗО (PRCD) <b>[1-8]</b> .	
Комбинация с одним удлинителем:	УЗО не требуется.	

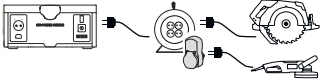

телем и одним потребителем:		
Комбинация с одним удлинителем и несколькими потребителями:	требуется УЗО (PRCD) [1-8] для второго и каждого следующего потребителя.	

## 7 Эксплуатация

### 7.1 Проверка уровня заряда

- ▶ Откройте крышку системнера, повернув замок T-Loc [1-5].
- ▶ Деактивация режима транспортировки: установите переключатель [1-13] на «I».
- ▶ Включение (см. раздел 7.3).
- ▶ Следите за светодиодным индикатором [1-9] (см. раздел 7.4).

### 7.2 Зарядка

Выполняйте зарядку только через кабель [1-11] из комплекта поставки.

**i** Во время зарядки станции SYS-PST 1500 Li HP одновременная работа потребителей через выход AC [1-3] невозможна.

**i** При подсоединении зарядного кабеля в процессе работы выход AC [1-3] деактивируется.

**i** Соблюдайте требования по минимальной зарядной мощности (см. раздел 4).

- ▶ Откройте крышку системнера, повернув замок T-Loc [1-5].

### 7.4 Светодиодный индикатор

	Светодиоды не горят	SYS-PST 1500 Li HP выключена или
---	---------------------	-------------------------------------

- ▶ Деактивация режима транспортировки: установите переключатель [1-13] на «I».
- ▶ Заприте крышку системнера, повернув замок T-Loc [1-5].
- ▶ Подсоедините зарядный кабель [1-11] к гнезду зарядки AC [1-1] и к розетке электросети.

**Процесс зарядки:** зелёные светодиоды загораются слева направо.

**Зарядка завершена:** светодиоды не горят.





### 7.3 Включение/выключение

#### Включение





- ▶ Нажмите кнопку включения/выключения [1-7].
- SYS-PST 1500 Li HP включается или запускается и светодиоды [1-9] загораются в стартовой последовательности.*

#### Выключение

- ▶ Нажмите кнопку включения/выключения [1-7].

		полностью разряжена <b>или</b> полностью заряжена со вставленным зарядным кабелем <b>[1-11]</b> .
	Светодиоды горят в стартовой последовательности	SYS-PST 1500 Li HP включается или запускается.
	СД 1 мигает зелёным цветом	Готова к работе SYS-PST 1500 Li HP почти полностью разряжена. ► Зарядка (см. раздел 7.2).
	$1 > \text{СД} < 8$ горят зелёным цветом	Готова к работе Количество постоянно горящих зелёных светодиодов показывает уровень заряда.
	Все светодиоды постоянно горят зелёным цветом	Готова к работе SYS-PST 1500 Li HP заряжена.
	$1 > \text{СД} < 8$ горят зелёным цветом Остальные зелёные светодиоды загораются слева направо	Не готова к работе, режим зарядки SYS-PST 1500 Li HP заряжается. Количество горящих зелёных светодиодов показывает уровень заряда.

## 7.5 Устранение неисправностей

 	$1 > \text{СД} < 8$ горят жёлтым цветом	<b>Ток перегрузки</b> Выход АС <b>[1-3]</b> деактивирован. ► Выключение (см. раздел 7.3). ► Подождите 10 секунд. ► Включение (см. раздел 7.3).
 	$1 > \text{СД} < 8$ мигают жёлтым цветом	<b>Перегрев</b> Выход АС <b>[1-3]</b> деактивирован или процесс зарядки прерван. <b>в рабочем режиме:</b> ► Выключение (см. раздел 7.3). ► Дождитесь охлаждения SYS-PST 1500 Li HP.

		<ul style="list-style-type: none"> <li>▶ Включение (см. раздел 7.3).</li> <li>▶ Если всё ещё горят жёлтые светодиоды, снова выключите устройство (см. раздел 7.3) и дайте ему полностью остыть.</li> </ul> <p><b>в режиме зарядки:</b></p> <ul style="list-style-type: none"> <li>▶ Дождитесь охлаждения SYS-PST 1500 Li HP. Для этого откройте крышку системера с T-Loc [1-5] и/или поставьте SYS-PST 1500 Li HP в прохладное место.</li> </ul> <p>После остывания процесс зарядки возобновляется автоматически.</p>
	<p>1 &gt; СД &lt; 8 мигают красным цветом</p>	<p><b>Неисправность в системе</b></p> <ul style="list-style-type: none"> <li>▶ Выключение (см. раздел 7.3). Отсоедините и уберите зарядный кабель [1-11].</li> <li>▶ Активация режима транспортировки: установите переключатель [1-13] на «0».</li> <li>▶ Обратитесь к изготовителю или в сервисную мастерскую (см. раздел 10).</li> </ul>
<p><b>Нет индикации неисправности, но при этом подключённый потребитель не работает</b></p> <ul style="list-style-type: none"> <li>▶ Проверьте, деактивирован ли режим транспортировки: установите переключатель [1-13] на «I».</li> <li>▶ Проверьте, включён ли выключатель [1-7] (см. раздел 7.3) и горит ли СД-индикатор [1-9] зелёным цветом.</li> </ul> <p><b>Если СД 1 горит зелёным цветом, значит, SYS-PST 1500 Li HP почти полностью разряжена</b></p> <ul style="list-style-type: none"> <li>▶ зарядите SYS-PST 1500 Li HP (см. раздел 7.2).</li> <li>▶ Снова попробуйте поработать от SYS-PST 1500 Li HP.</li> <li>▶ Если ни один потребитель не работает от SYS-PST 1500 Li HP, обратитесь к изготовителю или в сервисную мастерскую (см. раздел 10).</li> </ul>		
<p><b>SYS-PST 1500 Li HP не заряжается</b></p> <ul style="list-style-type: none"> <li>▶ Проверьте, деактивирован ли режим транспортировки: установите переключатель [1-13] на «I».</li> <li>▶ Подсоедините зарядный кабель [1-11] к гнезду зарядки AC [1-1] и к розетке электросети.</li> </ul>		

► Если SYS-PST 1500 Li HP всё равно не заряжается, обратитесь к изготовителю или в сервисную мастерскую (см. раздел 10).

## 8 Хранение

- Отсоедините от станции все потребители.
- Отсоедините и уберите зарядный кабель **[1-11]** в SYS-PST 1500 Li HP.
- Активация режима транспортировки: установите переключатель **[1-13]** на «0».
- Заприте крышку системнера, повернув замок T-Лос **[1-5]**.
- Закройте крышки гнезда зарядки AC **[1-1]**, выхода AC **[1-2]** и выхода DC, совместимого с USB-C™ **[1-6]**.
- Не храните устройство длительное время в разряженном состоянии. Это может привести к его глубокому разряду и необходимости повторного ввода в эксплуатацию.
- Проверяйте уровень заряда каждые 3 месяца и при необходимости подзаряжайте.
- Храните устройство при низкой влажности и температуре воздуха от 0 до 23 °C.

Пересылайте устройство только с неповреждёнными аккумуляторами. Соблюдайте региональные предписания по почтовым пересылкам. Учитывайте дополнительные национальные предписания.

- Отсоедините от станции все потребители.
- Отсоедините зарядный кабель **[1-11]**.
- Откройте крышку системнера, повернув замок T-Лос **[1-5]**.
- Активация режима транспортировки: установите переключатель **[1-13]** на «0».

*Модули имеют электрическую развязку.*

- Уберите зарядный кабель **[1-11]** в SYS-PST 1500 Li HP.
- Заприте крышку системнера, повернув замок T-Лос **[1-5]**.
- Переносите SYS-PST 1500 Li HP только за ручку **[1-4]**.

*SYS-PST 1500 Li HP можно транспортировать по улице без опорной поверхности.*

## 9 Транспортировка

Входящие в комплект литий-ионные аккумуляторы подпадают под действие закона о перевозке опасных грузов. Перед перевозкой пользователь должен ознакомиться с региональными предписаниями. При перевозке сторонними организациями (например авиатранспортом или транспортной компанией) предъявляются особые требования. При подготовке товара к отгрузке необходимо воспользоваться услугами специалиста по обращению с опасными грузами.

## 10 Обслуживание и уход

### ПРЕДУПРЕЖДЕНИЕ

#### Опасность травмирования, поражение электрическим током

- ▶ Перед началом любых работ по ремонту и техническому обслуживанию устройства вынимайте вилку зарядного кабеля из розетки и отсоединяйте потребители!
- ▶ Все работы по ремонту и техническому обслуживанию, которые требуют открывания корпуса устройства, должны выполняться только специалистами авторизованной мастерской Сервисной службы.



#### Сервисное обслуживание и ремонт

должны выполняться только специалистами фирмы-изготовителя или в сервис-

ной мастерской. Адрес ближайшей мастерской см. на: [www.festool.ru/](http://www.festool.ru/) сервис

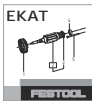

Используйте только оригинальные запасные части Festool! № для заказа на: [www.festool.ru/](http://www.festool.ru/) сервис

- ▶ Чистите SYS-PST 1500 Li HP изнутри и снаружи с помощью пылесоса и сухой тряпки.

## 11 Опасность для окружающей среды

### Перед утилизацией

Только квалифицированным специалистам разрешается извлекать встроенный аккумулятор из устройства! Для этого нужно разъединить

элементы корпуса и вынуть аккумулятор.

**Не выбрасывайте инструмент вместе с бытовыми отходами!** Обеспечьте экологически безопасную утилизацию инструментов, оснастки и упаковки. Соблюдайте действующие национальные предписания.

**Только для стран ЕС:** Согласно Европейской директиве об отходах электрического и электронного оборудования и об использованных элементах питания и аккумуляторах, а также согласно гармонизированным национальным стандартам отслужившие свой срок электрические устройства, элементы питания и аккумуляторы должны утилизироваться отдельно и направляться на экологически безопасную переработку.



Это устройство отмечено символом отдельного сбора отходов электрического и электронного оборудования (WEEE). Это означает, что в целях уменьшения негативного воздействия на окружающую среду оно подлежит переработке или разборке согласно Европейской директиве 2012/19/ЕС. При покупке нового электрического или электронного устройства данное устройство можно сдать на выбор в авторизованный пункт сбора или дилеру.

Сдавать **отработавшие или дефектные аккумуляторы** в пункты приема можно только в разряженном состоянии, защитив их от короткого замыкания, например обмотав полюса изоляцией. Соблюдайте действующие предписания.

Русский

Оттуда они направляются на переработку в установленном порядке.

**Информация по директиве REACH:**

[www.festool.com/reach](http://www.festool.com/reach)

## 1 Symboly



Varovanie pred všeobecným nebezpečenstvom



Varovanie pred zásahom elektrickým prúdom



Prečítajte si návod na používanie, bezpečnostné upozornenia!



Noste bezpečnostnú obuv!



Zákaz pre osoby s kardio-stimulátorom



Nepripájajte žiadne náradie s technológiou AIM



Stúpanie zakázané



Vhodný iba na použitie vo vnútorných priestoroch alebo pre podobné suché pracovné prostredie



Používajte iba antistatickú sáciu hadicu.



IP44

Ochrana pred telesami s priemerom  $\geq 1,0$  mm.

Ochrana pred nebezpečným dotykom drôtom.

Ochrana proti striekajúcej vode vo všetkých smeroch.



Označenie CE: Potvrďuje zhodu elektrického náradia so smernicou Európskeho spoločenstva.



Nevyhadzujte do odpadu z domácností.



Nevyhadzujte do odpadu z domácností.



Tip, upozornenie



Inštrukcie

## 2 Bezpečnostné upozornenia



**VAROVANIE! Prečítajte si všetky bezpečnostné upozornenia a pokyny.** Nedodržanie

bezpečnostných upozornení a pokynov môže zapríčiniť úraz elektrickým prúdom, požiar a/alebo ťažké zranenia.

**Odložte si všetky bezpečnostné upozornenia a pokyny, aby ste ich mohli aj v budúcnosti použiť.**

### 2.1 Bezpečná manipulácia so zariadením

Články lítiovo-iónových akumulátorov sú plynosne uzavreté a neškodné, ak sa pri ich používaní a pri manipulácii s nimi dodržiavajú predpisy výrobcu.



- **Noste vhodné osobné ochranné prostriedky:** bezpečnostnú obuv.
- **Zariadenie prevádzkujte len v prevádzkových medziach uvedených**

- v časti **Technické údaje** (pozri kapitolu 4).
- **Zariadenie nabíjajte v pravidelných intervaloch, aby sa zabránilo riziku hlbokého vybitia akumulátora.**
- **Nemanipulujte so zariadením.**
- AC nabíjací vstup [1-1], AC výstup [1-3] a DC výstup kompatibilný s USB-C™ [1-6] nespájajte nakrát-ko.
- **Nedotýkajte sa nabíjacieho AC vstupu [1-1].**
- **Nedotýkajte sa prípojok a elektrických kontaktov** prstami, šperkmi alebo inými kovovými predmetmi.
- **Neskladujte a neinštalujte vo výbušnom prostredí.**
- **Neumiestňujte do stojacej vody.**
- **Ochranný kryt AC výstupu [1-2] nechajte počas nabíjania zatvorený.**
- **Veko kontajnera Systainer [1-5] nechajte počas prevádzky a skladovania zatvorené.**
- **Vyvarujte sa skladovania pri vysokých teplotách** (max. 45 °C). Postarajte sa o dostatočný odstup zariadenia od externých zdrojov tepla (napr. dlhodobé slnečné žiarenie, oheň).
- **Nečistite namakro** (predovšetkým nie vysokotlakovým čističom).
- **Nepoužívajte chemikálie, palivá a mazivá** (napr. na čistenie).
- Toto zariadenie nesmú používať osoby, ktoré môžu citlivo reagovať na zásah elektrickým prúdom (napr. **ľudia s kardiostimulátorom**), pretože nemožno vylúčiť statické nabíjanie zariadenia a pripojených spotrebičov.
- **Osoby so zdravotným postihnutím alebo obmedzením a aj deti nesmú toto zariadenie používať alebo ho smú používať len pod dozorom.**
- **Neprevádzkujte vo výškach nad 2 000 m n. m.**
- **Nepoužívajte ako stúpadlo alebo rebrík.**
- **Nepoužívajte ako podložku alebo provizórny pracovný stôl.**
- **Nevešajte na žeriav.**
- **Zariadenie a akumulátor nikdy nelikvidujte hodením do ohňa lebo horúcej pece, ani mechanickým rozdrobením alebo rozrezaním, pretože to môže spôsobiť výbuch.** Zabezpečte správnu likvidáciu, pozri kapitolu 11.

## 2.2 Predchádzanie poškodeniam

- **Neodborné otvorenie je zakázané.** Predovšetkým sa nesmie otvoriť (odskrutkovať) ochranný kryt [1-12] (priskrutkovaný). Údržbu a opravy smie vykonávať iba vyškolený odborný personál.
- **Zabráňte poškodeniam následkom pádu.** Postarajte sa o stabilné postavenie na protišmykovom podklade a zabráňte prečnievaniu za hranu podkladu. Zaisťte proti pádu. Zariadenie sa po páde musí v každom prípade skontrolovať, či nie je poškodené. Ak má vonkajšie poškodenie, nesmie sa už ďalej používať. Pri páde z výšky od 1 m sa musí aktivovať prepravný režim: Prepravný spínač [1-13] nastavte na „0“. Potom sa spojte so zákazníckym servisom (pozri kapitolu 10).
- **Zabráňte poškodeniu predmetmi, ktoré neúmyselne spadnú na zariadenie alebo na prepravnú škatuľu (vrátane zariadenia).** Zariadenie sa po takomto vystavení musí v každom prípade skontrolovať, či nie je poškodené. Ak má vonkajšie poškode-



nie alebo nefunguje správne, nesmie sa už ďalej používať.

### 2.3 Keď sa zariadenie poškodilo

- **Z chybných akumulátorov môže vytekať kvapalina.** Zariadenie v takom prípade prestaňte používať a v súlade s predpismi zlikvidujte.
- **V prípade požiaru akumulátora uhasťe požiar vodou.** Ak je to možné, zariadenie úplne ponorte do vody. Zavolajte hasičov a informujte ich, že horia lítiovo-iónové akumulátory.
- **Pri poškodení a neodbornom používaní akumulátora môžu uniknúť výpary.** Výpary môžu dráždiť dýchacie cesty. Zabezpečte prívod čerstvého vzduchu a v prípade ťažkostí vyhľadajte lekára.
- **Pri nesprávnom používaní môže z akumulátora vytekať kvapalina. Vyvarujte sa kontaktu s ňou. Pri náhodnom kontakte zasiahnuté miesto opláchnite vodou. Ak sa dostane kvapalina do očí, okamžite vyhľadajte pomoc lekára.** Unikajúca kvapalina môže spôsobiť podráždenie pokožky alebo popáleniny.

### 2.4 Pripojenie spotrebiča

- **Nepripájajte spotrebiče s technológiou AIM** (napr. TKS 80 EBS s technológiou SawStop AIM) . Technológia AIM funguje len s prepojením s ochranným vodičom a uzemneným elektrickým zdrojom.
- **Nepoužívajte na prevádzku zdravotníckych prístrojov, ktoré zabezpečujú životné funkcie.**
- **Nepripájajte elektrické generátory.**
- **Pri sériovom alebo paralelnom zapojení** (napr. s mobilným vysávačom) **sa musí každý ďalší spotrebič**

**pripojiť a zaistiť pomocou prúdového chrániča PRCD [1-8]** (pozri kapitolu 6.3).

- Pri pripojení mobilného vysávača použite **antistatickú odsávaciu hadicu**.
- **Vždy dodržiavajte miestne predpisy týkajúce sa bezpečnej prevádzky elektrických spotrebičov, najmä pri prevádzke s mobilnými generátormi.**
- **Používajte predovšetkým spotrebiče s ochranou pred zapnutím.**
- **Nepoužívajte chybné spotrebiče.** Spotrebiče vrátane sieťového pripájacieho vedenia musia byť v technicky bezchybnom stave.
- **Pri práci s pripojenými spotrebičmi dbajte na bezpečnú stabilitu** (zabezpečte dobrý prístup k pripojenému spotrebiču a dostatočnú dĺžku kábla; nabíjací kábel a sieťové pripájacie vedenie nesmú byť napnuté).
- **Pred pripojením spotrebičov zabezpečte, aby spotrebiče boli vypnuté.**
- **Pripojené spotrebiče vždy vypnite po skončení používania.**

### 2.5 Upozornenia týkajúce sa nabíjania zariadenia

- **Nabíjajte len určeným káblom [1-11].**
- **Nabíjajte cez nízkonapäťové siete (120 – 240 V/50 Hz).**

### 3 Používanie v súlade s určením

SYS-PST 1500 Li HP je určený na nabíjanie a prevádzku mobilných koncových zariadení a elektrického náradia / spotrebičov.

SYS-PST 1500 Li HP je vhodný iba na použitie vo vnútorných priestoroch ale-

bo pre podobné suché pracovné prostredie.



Za používanie, ktoré nie je v súlade s určením, ručí používateľ.

#### 4 Technické parametre

Batéria		
Trvalý výkon	EÚ	3 680 W (16 A)
	GB	2 990 W (13 A)
Špičkový výkon (> 500 s)		5 400 W (24 A)
Špičkový výkon (> 100 s)		7 200 W (32 A)
Špičkový výkon (> 25 s)		9 000 W (40 A)
Špičkový výkon		18 000 W (80 A)
Menovitý energetický obsah		18 × 86,4 Wh
Čas nabíjania		cca 3 hodiny pri 230 V
Čas chodu akumulátora vo vypnutom stave:		> 2 roky

Prípojky				
AC výstup	EÚ (okrem DK)	230 V	50 Hz	16 A
	DK	230 V	50 Hz	16 A
	CH	230 V	50 Hz	16 A
	GB	230 V	50 Hz	13 A
AC nabíjací vstup		120 – 240 V	50 – 60 Hz	4 A
DC výstup kompatibilný s USB-C™		5 – 20 V		3 A

Všeobecne	
Potrebný nabíjací výkon	≥ 900 W
Prevádzková teplota	-20 °C až 65 °C
Teplota pri nabíjaní	0 °C až 45 °C
Stupeň ochrany krytom (pri zatvorených ochranných krytoch)	IP44

<b>Všeobecne</b>	
Rozmery kontajnera Systainer <sup>3</sup> SYS3 M 187 (Š × V × H)	396 × 296 × 187 mm
hmotnosť	16,4 kg
<b>Ochranný adaptér PRCD</b>	
Menovitá frekvencia	50 – 60 Hz
Spínací výkon	3 500 W
Prúdová zatažiteľnosť	16 A

## 5 Prvky náradia

- [1-1]** AC nabíjací vstup (s ochranným krytom)
- [1-2]** Ochranný kryt AC výstupu
- [1-3]** AC výstup
- [1-4]** Rukoväť na prenášanie
- [1-5]** Veko kontajnera Systainer s T-Loc
- [1-6]** DC výstup kompatibilný s USB-C™ (s ochranným krytom)
- [1-7]** Vypínač
- [1-8]** Ochranný adaptér PRCD
- [1-9]** LED indikácia
- [1-10]** T-Loc
- [1-11]** Nabíjací kábel
- [1-12]** Ochranný kryt
- [1-13]** Prepravný spínač

Uvedené obrázky sa nachádzajú na začiatku návodu na používanie.

## 6 Uvedenie do prevádzky

### 6.1 Stav nabitia pri uvedení do prevádzky

SYS-PST 1500 Li HP je pri dodaní len mierne nabitá.

- ▶ Skontrolujte stav nabitia (pozri kapitolu 7.1).
- ▶ Nabíjanie (pozri kapitolu 7.2).

### 6.2 Pripojenie spotrebiča

- ▶ Otvorte veko kontajnera Systainer s T-Loc **[1-5]**.
- ▶ Deaktivujte prepravný režim: Prepravný spínač **[1-13]** nastavte na „I“.
- ▶ Zatvorte veko kontajnera Systainer s T-Loc **[1-5]**.
- ▶ Sieťové pripájacie vedenie spotrebiča zapojte do AC výstupu **[1-3]**.

### 6.3 Používanie ochranného adaptéra PRCD

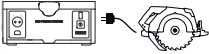
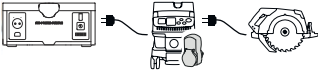
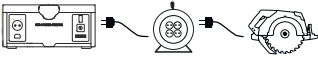
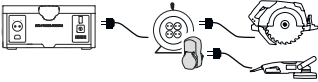
Kombinácia s jedným spotrebičom:	nie je potrebný prúdový chránič PRCD.	
Kombinácia s mobilným vysávačom a ďalším spotrebičom:	je potrebný prúdový chránič PRCD [1-8].	
Kombinácia s viacnásobnou zásuvkou a jedným spotrebičom:	nie je potrebný prúdový chránič PRCD.	
Kombinácia s viacnásobnou zásuvkou a viacerými spotrebičmi:	je potrebný prúdový chránič PRCD [1-8] pre druhý a každý ďalší spotrebič.	

## 7 Používanie

### 7.1 Kontrola stavu nabitia

- ▶ Otvorte veko kontajnera Systainer s T-Loc [1-5].
- ▶ Deaktivujte prepravný režim: Prepravný spínač [1-13] nastavte na „I“.
- ▶ Zapnite (pozri kapitolu 7.3).
- ▶ Riadte sa LED indikáciou [1-9] (pozri kapitolu 7.4).

### 7.2 Nabíjanie

Nabíjajte len dodaným nabíjacím káblom [1-11].

- ⓘ Kým sa SYS-PST 1500 Li HP nabíja, nie je možná súčasná prevádzka cez AC výstup [1-3].

- ⓘ Ak sa nabíjací kábel pripojí počas prevádzky, AC výstup [1-3] sa deaktivuje.

- ⓘ Dbajte na minimálne požiadavky na nabíjací výkon (pozri kapitolu 4).

- ▶ Otvorte veko kontajnera Systainer s T-Loc [1-5].
- ▶ Deaktivujte prepravný režim: Prepravný spínač [1-13] nastavte na „I“.
- ▶ Zatvorte veko kontajnera Systainer s T-Loc [1-5].
- ▶ Spojte nabíjací kábel [1-11] s AC nabíjacím vstupom [1-1] a so sieťovou zásuvkou.

**Nabíjanie:** LED svietia postupne zľava doprava.

**Nabité:** LED vyp.

### 7.3 Zapínanie/vypínanie

### Vypnutie







- Stlačte vypínač **[1-7]**.

### Zapnutie



- Stlačte vypínač **[1-7]**.





*SYS-PST 1500 Li HP sa spúšťa sa, príp. zapína a LED **[1-9]** svietia v úvodnej sekvencii.*

### 7.4 LED indikácia

	LED vyp.	SYS-PST 1500 Li HP vypnutá <b>alebo</b> úplne vybitá <b>alebo</b> úplne nabitá so zasunutým nabíjacím káblom <b>[1-11]</b> .
	LED svietia v úvodnej sekvencii	SYS-PST 1500 Li HP sa spúšťa, príp. zapína.
	LED 1 blinká nazeleno	Zariadenie pripravené na prevádzku SYS-PST 1500 Li HP takmer úplne vybitá. ► Nabite (pozri kapitolu <b>7.2</b> ).
	1 > LED < 8 svieti nazeleno	Zariadenie pripravené na prevádzku Počet neprerušovane svietiacich zelených LED zodpovedá stavu nabitia.
	Všetky LED svietia neprerušovane nazeleno	Zariadenie pripravené na prevádzku SYS-PST 1500 Li HP je nabitá.
	1 > LED < 8 svieti nazeleno Ostatné LED svietia postupne nazeleno zľava doprava	Zariadenie nie je pripravené na prevádzku, režim nabíjania SYS-PST 1500 Li HP sa nabíja. Počet neprerušovane svietiacich zelených LED zodpovedá stavu nabitia.

### 7.5 Odstraňovanie porúch

 	1 > LED < 8 svietia nažltlo	<b>Nadprúd</b> AC výstup <b>[1-3]</b> bol deaktivovaný. ► Vypnite (pozri kapitolu <b>7.3</b> ). ► Počkajte 10 s.
--	-----------------------------	---

 	<p>1 &gt; LED &lt; 8 blikajú nažltlo</p>	<p>► Zapnite (pozri kapitolu 7.3).</p> <p><b>Prehriatie</b></p> <p>AC výstup <b>[1-3]</b> bol deaktivovaný alebo nabíjanie bolo prerušené.</p> <p><b>V režime prevádzky:</b></p> <ul style="list-style-type: none"> <li>► Vypnite (pozri kapitolu 7.3).</li> <li>► Počkajte, kým sa SYS-PST 1500 Li HP ochladí.</li> <li>► Zapnite (pozri kapitolu 7.3).</li> <li>► Keď LED ešte stále blikajú nažltlo, znova vypnite (pozri kapitolu 7.3) a ďalej nechajte ochladzovať.</li> </ul> <p><b>V režime nabíjania:</b></p> <ul style="list-style-type: none"> <li>► Počkajte, kým sa SYS-PST 1500 Li HP ochladí. Príp. otvorte veko kontajnera Systainer s T-Loc <b>[1-5]</b> a/alebo SYS-PST 1500 Li HP postavte na chladné miesto.</li> </ul> <p>Po ochladení sa znova automaticky spustí nabíjanie.</p>
 	<p>1 &gt; LED &lt; 8 blikajú načerveno</p>	<p><b>Systémová chyba</b></p> <ul style="list-style-type: none"> <li>► Vypnite (pozri kapitolu 7.3).</li> </ul> <p>Odpojte nabíjací kábel <b>[1-11]</b> a uložte ho.</p> <ul style="list-style-type: none"> <li>► Aktivujte prepravný režim: Prepravný spínač <b>[1-13]</b> nastavte na „0“.</li> <li>► Obráťte sa na výrobcu alebo servis (pozri kapitolu 10).</li> </ul>
<p><b>Žiadna indikácia chyby a spotrebič nie je možné používať</b></p> <ul style="list-style-type: none"> <li>► Skontrolujte, či je deaktivovaný prepravný režim: Prepravný spínač <b>[1-13]</b> nastavte na „I“.</li> <li>► Skontrolujte, či je vypínač <b>[1-7]</b> zapnutý (pozri kapitolu 7.3) a LED indikácia <b>[1-9]</b> svieti nazeleno.</li> </ul> <p><b>Ak bliká ľavá LED 1 nazeleno, SYS-PST 1500 Li HP je takmer úplne vybitá</b></p> <ul style="list-style-type: none"> <li>► SYS-PST 1500 Li HP nabíjate (pozri kapitolu 7.2).</li> <li>► Skúste znova spustiť prevádzku SYS-PST 1500 Li HP.</li> </ul>		

- Keď sa spotrebič nedá naďalej používať, obráťte sa na výrobcu alebo servis (pozri kapitolu 10).

### **SYS-PST 1500 Li HP sa nenabíja**

- Skontrolujte, či je deaktivovaný prepravný režim: Prepravný spínač **[1-13]** nastavte na „I“.
- Spojte nabíjací kábel **[1-11]** s AC nabíjacím vstupom **[1-1]** a so sieťovou zásuvkou.
- Ak sa SYS-PST 1500 Li HP napriek tomu nenabíja, obráťte sa na výrobcu alebo servis (pozri kapitolu 10).

## **8 Uskladnenie**

- Odpojte spotrebiče.
- Odpojte nabíjací kábel **[1-11]** a uložte ho do SYS-PST 1500 Li HP.
- Aktivujte prepravný režim: Prepravný spínač **[1-13]** nastavte na „0“.
- Zatvorte veko kontajnera Systainer s T-Loc **[1-5]**.
- Zatvorte ochranný kryt AC nabíjacieho vstupu **[1-1]**, AC výstupu **[1-2]** a DC výstupu kompatibilného s USB-C™ **[1-6]**.
- Neskladujte dlhší čas vo vybitom stave. Mohlo by to viesť k hlbokému vybitiu a vyžadovať opätovné uvedenie do prevádzky výrobcom.
- Stav nabitia kontrolujte minimálne každé 3 mesiace a v prípade potreby nabite.
- Skladujte v prostredí s nízkou vlhkosťou vzduchu a teplotou v rozmedzí 0 °C až 23 °C.

## **9 Preprava**

Dodané lítiovo-iónové akumulátory podliehajú požiadavkám legislatívy o nebezpečnom tovare. Používateľ sa musí pred prepravou informovať o miestnych predpisoch. Pri odosielaní treťou stranou (napr.: leteckou dopravou alebo špedíciou) sa musia dodržiavať mimoriadne požiadavky. V takýchto prípadoch

sa musí ku príprave zásielky prizvať expert na nebezpečný tovar. Zariadenie zašlite len vtedy, keď je akumulátor nepoškodený. Pri odosielaní rešpektujte miestne predpisy. Dodržiavajte prípadné ďalšie vnútroštátne predpisy.

- Odpojte spotrebiče.
- Odpojte nabíjací kábel **[1-11]**.
- Otvorte veko kontajnera Systainer s T-Loc **[1-5]**.
- Aktivujte prepravný režim: Prepravný spínač **[1-13]** nastavte na „0“.

*Moduly sú elektricky navzájom oddeľené.*

- Nabíjací kábel **[1-11]** uložte do SYS-PST 1500 Li HP.
- Zatvorte veko kontajnera Systainer s T-Loc **[1-5]**.
- SYS-PST 1500 Li HP prepravujte len za rukoväť na prenášanie **[1-4]**.

*SYS-PST 1500 Li HP sa môže prepravovať po ceste bez ďalších obmedzení.*

## 10 Údržba a starostlivosť



### VAROVANIE

#### Nebezpečenstvo poranenia, úraz elektrickým prúdom

- Pred všetkými údržbovými prácami vždy vytiahnite nabíjací kábel zo zásuvky a odstráňte spotrebiče!
- Akékoľvek údržba a opravy, ktoré si vyžadujú otvorenie krytu, smie vykonávať iba autorizovaný zákazníkky servis.



**Zákaznícky servis a opravy** len od výrobcu alebo servisných dielní. Adresa najbližšieho servisného strediska: [www.festool.sk/servis](http://www.festool.sk/servis)

[stool.sk/servis](http://www.festool.sk/servis)

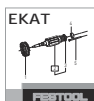

Používajte len originálne náhradné súčiastky Festool! Obj. č. na: [www.festool.sk/servis](http://www.festool.sk/servis)

- SYS-PST 1500 Li HP vyčistíte zvnútra a zvonku povysávaním a poutieraním suchou handrou.

## 11 Životné prostredie

### Pred likvidáciou

Len kvalifikovaní odborníci: odstráňte akumulátor zo zariadenia! Časti zariadenia odskrutkovaním rozoberte a vyberte akumulátor.

**Zariadenie nevyhadzujte do domáceho odpadu!** Náradie, príslušenstvo a obaly sa odovzdajte na ekologickú recykláciu. Dodržiavajte platné vnútroštátne predpisy.

**Len EÚ:** Podľa smerníc EÚ o odpade z elektrických a elektronických zariadení a o batériách a akumulátoroch a ich

transpozíciách vo vnútroštátnom práve sa musia poškodené alebo opotrebované elektrické zariadenia, batérie a akumulátory separovane zbierať a odovzdávať na opätovnú recykláciu, v súlade s predpismi o ochrane životného prostredia.



Toto zariadenie je označené symbolom separovaného zberu odpadu z elektrických

a elektronických zariadení (WEEE). Znamená to, že toto zariadenie sa musí podľa smernice 2012/19/EÚ recyklovať alebo rozobrať, aby sa zmiernili dopady na životné prostredie. Pri kúpe nového elektrického alebo elektronického zariadenia sa môže toto zariadenie odovzdať do autorizovaných zberných alebo špecializovanému predajcovi.

**Opotrebované alebo poškodené akumulátory** odovzdávajte v zberniciach iba vo vybitom stave a so zabezpečením proti skratu (napríklad zaizolovaním pólov lepiacou páskou). Dodržiavajte platné predpisy.

Akumulátory tak prejdú procesom riadenej recyklácie.

**Informácie o REACH:** [www.festool.com/reach](http://www.festool.com/reach)



## 1 Symboler



Varning – Allmän risk



Varning för elstötar



Läs bruksanvisningen och säkerhetsanvisningarna!



Använd skyddsskor!



Förbjudet för personer med pacemaker



Anslut inga maskiner med AIM-teknik



Förbjudet att kliva upp



Endast avsedd för användning inomhus eller i likvärdig, torr arbetsmiljö.



Använd uteslutande antis-tatisk utsugssläng!



Skyddsklass II

IP44

Skyddad mot fasta, främmande föremål med diameter  $\geq 1,0$  mm.

Skyddad mot åtkomst med en tråd.

Skydd mot stänkvatten från alla håll.



CE-märkning: Bekräftar att elverktyget uppfyller kraven i Europeiska gemenskapens direktiv.



Kasta inte i hushållsso-porna.



Kasta inte i hushållsso-porna.



Tips, information



Bruksanvisning

## 2 Säkerhetsanvisningar



**WARNING! Läs och följ alla säkerhetsanvisningar.** Följs inte säkerhetsanvisningarna

och andra anvisningar kan det leda till elstötar, brand och/eller allvarliga personsador.

**Spara alla säkerhetsanvisningar och andra anvisningar för framtida bruk.**

### 2.1 Säker hantering av produkten

Cellerna i litiumjonbatterier är gastäta och ofarliga, förutsatt att man följer tillverkarens föreskrifter vid användning och hantering.



- Använd lämplig personlig skydds-  
utrustning: skyddsskor.
- Produkten får endast användas  
inom de driftgränser som anges  
under Tekniska data (se kapitel 4).

- **Ladda produkten regelbundet för att undvika risker på grund av ett djupurladdat batteri.**
- **Produkten får inte manipuleras.**
- AC-laddningsingången [1-1], AC-utgången [1-3] och DC-utgången som är kompatibel med USB-C™ [1-6] **får inte kortslutas.**
- **Vidrör inte AC-laddningsingången [1-1].**
- **Vidrör inte anslutningar och elektriska kontakter** med fingrarna, smycken eller andra föremål av metall.
- **Får inte användas eller förvaras på ställen där explosionsrisk föreligger.**
- **Ställ inte upp produkten i stående vatten.**
- **Håll skyddslocket på AC-utgången [1-2] stängt medan laddning pågår.**
- **Håll Systainerlocket [1-5] stängt under drift och förvaring.**
- **Undvik förvaring vid höga temperaturer** (max. 45 °C). Håll produkten borta från externa värmekällor (t.ex. exponering för sol undre längre tid, eld).
- **Ingen våtrengöring** (särskilt inte med högtryckstvätt).
- **Använd inga kemikalier, bränslen eller smörjmedel** (t.ex. för rengöring).
- Denna produkt får inte användas av personer som kan reagera extra känsligt på elstötar (t.ex. **personer med pacemaker**), eftersom statisk uppladdning av produkten och dess anslutna förbrukare inte kan uteslutas.
- **Personer med funktionsnedsättning samt barn får inte använda**

produkten, alternativt får endast användas produkten under uppsikt.

- **Produkten får inte användas på höjder över 2000 m.ö.h.**
- **Får inte användas som fotsteg eller steg.**
- **Får inte användas som underlag eller provisorisk arbetsbänk.**
- **Får inte hängas i en kran.**
- **Produkten och batteriet får inte kastas i eld eller heta ugnar och inte heller klämmas eller skäras sönder, eftersom det kan leda till explosion.** För korrekt avfallshandtering, se kapitel 11.

## 2.2 Undvika skador

- **Icke fackmässig öppning av produkten är förbjuden.** I synnerhet får inte täckskyddet [1-12] öppnas (skruvas upp). Underhåll och reparation får endast utföras av fackpersonal som är utbildad för detta.
- **Undvik fallskador.** Se till att produkten står stabilt på ett halksäkert underlag och att den inte sticker ut över underlagets kant. Säkra produkten så att den inte kan falla ner. Om produkten ändå skulle falla ner måste du kontrollera att inga delar är skadade. Vid yttre skador får produkten inte användas längre. Om den fallit från en höjd på över 1,0 m måste transportläget aktiveras: ställ transportbrytaren [1-13] på "0". Kontakta även kundservice (se kapitel 10).
- **Undvik att produkten eller transportlådan (inkl produkten) skadas genom att föremål faller ner på dem.** Om detta skulle hända måste du kontrollera att inga delar är skadade. Vid yttre skador eller funk-

tionsfel får produkten inte användas längre.

### 2.3 Om produkten skadats

- **Vid defekta batterier kan vätska läcka ut.** I sådana fall får produkten inte användas längre och ska avfallshanteras enligt gällande föreskrifter.
- **I händelse av batteribrand, släck branden med vatten.** Om möjligt, täck produkten helt med vatten. Kontakta brandkåren och informera om att litiumjon-batterier brinner.
- **Om batteriet skadas eller hanteras felaktigt kan det avge ångor.** Ångorna kan irritera luftvägarna. Se till att vädra, och kontakta en läkare om du får besvär.
- **Vid felaktig användning kan vätska tränga ut ur batteriet. Undvik kontakt med vätskan. Skölj med vatten vid tillfälligt kontakt. Uppsök läkare om du får vätska i ögonen.** Batterivätska kan orsaka hudirritationer eller brännskador.

### 2.4 Ansluta förbrukare

- **Anslut inte förbrukare med AIM-teknik** (t.ex. TKS 80 EBS med Saw-Stop-AIM-tekniken). AIM-tekniken fungerar endast med en skyddsledaranslutning och jordad strömkälla.
- **Produkten får inte användas för att driva livsuppehållande medicinsk utrustning.**
- **Anslut inga strömalstrande enheter.**
- **Vid serie- eller parallellkoppling** (exempelvis till en dammsugare) **måste alla ytterligare förbrukare anslutas och säkras med en PRCD-adapter [1-8]** (se kapitel 6.3).

- **Använd en antistatisk utsugsslang** när en dammsugare ansluts.
- **Följ alltid lokala föreskrifter för säker drift av elektriska förbrukare, särskilt vid användning av mobila strömalstrare.**
- **Använd om möjligt förbrukare med omstartspärr.**
- **Använd inte defekta förbrukare.** Förbrukare inkl. nätkabel får endast användas i tekniskt felritt skick.
- **Håll säkert avstånd till produkten under drift med anslutna förbrukare** (garantera bra åtkomst till de anslutna förbrukarna och tillräcklig kabellängd, se till att förbrukarnas laddningskablar och nätkablar inte utsätts för dragbelastning).
- **Kontrollera att förbrukarna är fränkopplade innan de ansluts.**
- **Stäng alltid av anslutna förbrukare efter användning.**

### 2.5 Information om laddning av produkten

- **Ladda endast med den medföljande laddningskabeln [1-11].**
- **Ladda med lågspänningsnät (120-240 V / 50 Hz).**

## 3 Avsedd användning

SYS-PST 1500 Li HP är avsedd för att ladda och försörja mobila enheter och elverktyg / förbrukare med ström.

SYS-PST 1500 Li HP är endast avsedd för användning inomhus eller i likvärdig, torr arbetsmiljö.



Vid felaktig användning ligger ansvaret på användaren.

#### 4 Tekniska data

Batteri		
Konstant effekt	EU	3680 W (16 A)
	GB	2990 W (13 A)
Toppeffekt (> 500 sek)		5400 W (24 A)
Toppeffekt (> 100 sek)		7200 W (32 A)
Toppeffekt (> 25 sek)		9000 W (40 A)
Toppeffekt		18000 W (80 A)
Nominellt energiinnehåll		18 x 86,4 Wh
Laddningstid		ca 3 timmar vid 230 V
Batteriet kan användas i frånkopplat tillstånd om det är fullständigt laddat:		> 2 år

Anslutningar				
AC-utgång	EU (ej DK)	230 V	50 Hz	16 A
	DK	230 V	50 Hz	16 A
	CH	230 V	50 Hz	16 A
	GB	230 V	50 Hz	13 A
AC-laddningsingång		120-240 V	50-60 Hz	4 A
DC-utgång kompatibel med USB-C™		5-20 V		3 A

Allmänt	
Nödvändig laddningseffekt	≥ 900 W
Arbetstemperatur	-20 °C till 65 °C
Laddningstemperatur	0 °C till 45 °C
IP-klass (med stängda täckskydd)	IP44
Mått Systainer <sup>3</sup> SYS3 M 187 (B x H x D)	396 x 296 x 187 mm
Vikt	16,4 kg

PRCD-adapter	
Märkfrekvens	50-60 Hz
Kopplingseffekt	3500 W
Strömbelastningskapacitet	16 A

## 5 Enhetskomponenter

- [1-1] AC-laddningsingång (med skyddslock)
- [1-2] Skyddslock AC-utgång
- [1-3] AC-utgång
- [1-4] Bärhandtag
- [1-5] Systainerlock med T-Loc
- [1-6] DC-utgång kompatibel med USB-C™ (med skyddslock)
- [1-7] Strömbrytare
- [1-8] PRCD-adapter
- [1-9] LED-indikering
- [1-10] T-Loc
- [1-11] Laddningskabel
- [1-12] Täcksydd
- [1-13] Transportbrytare

De angivna bilderna finns i början av bruksanvisningen.

## 6 Driftstart

### 6.1 Laddningsstatus vid idrifttagning



SYS-PST 1500 Li HP har endast en låg batterinivå vid leverans.

- ▶ Kontrollera laddningsstatusen (se kapitel 7.1).
- ▶ Ladda (se kapitel 7.2).

### 6.2 Ansluta förbrukare

- ▶ Öppna Systainerlocket med T-Loc [1-5].
- ▶ Avaktivera transportläget: ställ transportbrytaren [1-13] på "I".
- ▶ Stäng Systainerlocket med T-Loc [1-5].
- ▶ Anslut förbrukarens nätkabel till AC-utgången [1-3].

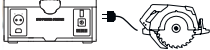
## 6.3 Använda PRCD-adapter

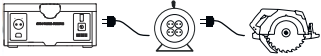
Kombination med en förbrukare:	Ingen PRCD-adapter krävs.	
Kombination med en dammsugare och en ytterligare förbrukare:	PRCD-adapter [1-8] krävs.	
Kombination med ett grenut-	Ingen PRCD-adapter krävs.	

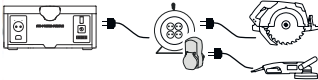
tag och en förbrukare:		
Kombination med ett grenuttag och flera förbrukare:	En PRCD-adap-ter [1-8] krävs för alla förbrukare förutom den första.	

## 7 Drift

### 7.1 Kontrollera laddningsstatusen

- ▶ Öppna Systainerlocket med T-Loc [1-5].
- ▶ Avaktivera transportläget: ställ transportbrytaren [1-13] på "I".
- ▶ Koppla till produkten (se kapitel 7.3).
- ▶ Observera LED-indikeringen [1-9] (se kapitel 7.4).

### 7.2 Laddning

Produkten får endast laddas med den medföljande laddningskabeln [1-11].

- i** Medan SYS-PST 1500 Li HP laddas är ingen drift via AC-utgång- en [1-3] möjlig.
- i** Om laddningskabeln ansluts under pågående drift avaktiveras AC-utgången [1-3].
- i** Observera minimikravet på laddningseffekt (se kapitel 4).

### 7.4 LED-indikering

	LED:erna släckta	SYS-PST 1500 Li HP är fränkopplad <b>eller</b> helt urladdad <b>eller</b>
--	------------------	--

- ▶ Öppna Systainerlocket med T-Loc [1-5].
- ▶ Avaktivera transportläget: ställ transportbrytaren [1-13] på "I".
- ▶ Stäng Systainerlocket med T-Loc [1-5].
- ▶ Anslut laddningskabeln [1-11] till AC-laddningsingången [1-1] och el-nätets uttag.

**Pågående laddning:** LED:erna lyser pulserande i grönt från vänster till höger.

**Färdigladdad:** LED:erna är släckta.





### 7.3 Start/avstängning

#### Tillkoppling



- ▶ Tryck på strömbrytaren [1-7].  
SYS-PST 1500 Li HP startar upp resp. startar och LED:erna [1-9] lyser under startsekvensen.

#### Fränkoppling

- ▶ Tryck på strömbrytaren [1-7].

		fullt laddad med laddningskabeln <b>[1-11]</b> ansluten.
	LED:erna lyser under startsekvensen	SYS-PST 1500 Li HP startar upp resp. startar.
	LED 1 blinkar grönt	Driftklar SYS-PST 1500 Li HP är nästan helt urladdad. ► Ladda (se kapitel 7.2).
	1 > LED < 8 lyser grönt	Driftklar Antalet LED:er som lyser konstant grönt visar laddningsstatusen.
	Alla LED:er lyser konstant grönt	Driftklar SYS-PST 1500 Li HP är laddad.
	1 > LED < 8 lyser grönt Övriga LED:er lyser pulserande i grönt från vänster till höger	Ej driftklar, laddningsläge SYS-PST 1500 Li HP laddar. Antalet LED:er som lyser grönt visar laddningsstatusen.

## 7.5 Felåtgärder

	1 > LED < 8 lyser gult	<b>Överström</b> AC-utgången <b>[1-3]</b> har avaktiverats. ► Koppla från produkten (se kapitel 7.3). ► Vänta i 10 sek. ► Koppla till produkten (se kapitel 7.3).
	1 > LED < 8 blinkar gult	<b>Överhettning</b> AC-utgången <b>[1-3]</b> har avaktiverats eller också har laddningen avbrutits. <b>är i driftläget:</b> ► Koppla från produkten (se kapitel 7.3). ► Vänta tills SYS-PST 1500 Li HP har svalnat. ► Koppla till produkten (se kapitel 7.3). ► Om LED:erna fortfarande blinkar gult, koppla från produkten igen (se kapitel 7.3) och låt den fortsätta svalna.

		<p><b>är i laddningsläget:</b></p> <ul style="list-style-type: none"> <li>▶ Vänta tills SYS-PST 1500 Li HP har svalnat. Vid behov, öppna Systainerlocket med T-Loc <b>[1-5]</b> och/eller ställ SYS-PST 1500 Li HP på en svalare plats. Laddningen startar automatiskt igen när produkten har svalnat.</li> </ul>
	<p>1 &gt; LED &lt; 8 blinkar rött</p>	<p><b>Systemfel</b></p> <ul style="list-style-type: none"> <li>▶ Koppla från produkten (se kapitel 7.3). Ta bort laddningskabeln <b>[1-11]</b> lägg undan den.</li> <li>▶ Aktivera transportläget: ställ transportbrytaren <b>[1-13]</b> på "0".</li> <li>▶ Kontakta tillverkaren eller en serviceverkstad (se kapitel 10).</li> </ul>
<p><b>Ingen felindikering och förbrukare kan inte drivas</b></p> <ul style="list-style-type: none"> <li>▶ Kontrollera att transportläget är avaktiverat: ställ transportbrytaren <b>[1-13]</b> på "I".</li> <li>▶ Kontrollera att strömbrytaren <b>[1-7]</b> är tillkopplad (se kapitel 7.3) och att LED-indikeringen <b>[1-9]</b> lyser grönt.</li> </ul> <p><b>Om vänster LED 1 blinkar grönt är SYS-PST 1500 Li HP nästan helt urladdad</b></p> <ul style="list-style-type: none"> <li>▶ Ladda SYS-PST 1500 Li HP (se kapitel 7.2).</li> <li>▶ Försök att använda SYS-PST 1500 Li HP igen.</li> <li>▶ Om det fortfarande inte går att driva någon förbrukare, kontakta tillverkaren eller en serviceverkstad (se kapitel 10).</li> </ul>		
<p><b>SYS-PST 1500 Li HP laddar inte</b></p> <ul style="list-style-type: none"> <li>▶ Kontrollera att transportläget är avaktiverat: ställ transportbrytaren <b>[1-13]</b> på "I".</li> <li>▶ Anslut laddningskabeln <b>[1-11]</b> till AC-laddningsingången <b>[1-1]</b> och elnätets uttag.</li> <li>▶ Om SYS-PST 1500 Li HP ändå inte laddar, kontakta tillverkaren eller en serviceverkstad (se kapitel 10).</li> </ul>		

## 8 Lagring

- ▶ Koppla loss anslutna förbrukare.
- ▶ Ta bort laddningskabeln **[1-11]** lägg den i SYS-PST 1500 Li HP.
- ▶ Aktivera transportläget: ställ transportbrytaren **[1-13]** på "0".
- ▶ Stäng Systainerlocket med T-Loc **[1-5]**.
- ▶ Stäng skyddslocket för AC-laddningsingången **[1-1]**, AC-utgång-



en [1-2] och DC-utgången som är kompatibla med USB-C™ [1-6].

- Lagra inte produkten en längre tid i urladdat tillstånd. Det kan leda till djupurladdning, och då måste den tas i drift igen av tillverkaren.
- Kontrollera laddningsstatusen minst var 3:e månad och ladda vid behov.
- Förvara enheten i en omgivning med låg luftfuktighet och mellan 0 °C och 23 °C.

## 9 Transport

De Li-jonbatterier som ingår uppfyller kraven enligt den tyska lagen om transport av farligt gods. Inför transporten måste användaren ta reda på vilka transportföreskrifter som gäller i det aktuella landet. Vid transport via tredje part (t.ex. flygtransport eller spedition) finns speciella krav som måste uppfyllas. I dessa fall måste man anlita en expert på farligt gods för att förbereda försändelsen. Produkten får endast transporteras om batteriet är oskadat. Följ alla föreskrifter för försändningen. Observera eventuella ytterligare nationella föreskrifter.

- Koppla loss anslutna förbrukare.
- Ta bort laddningskabeln [1-11].
- Öppna Systainerlocket med T-Loc [1-5].
- Aktivera transportläget: ställ transportbrytaren [1-13] på "0".

*Modulerna är elektriskt separerade från varandra.*

- Lägg undan laddningskabeln [1-11] i SYS-PST 1500 Li HP.
- Stäng Systainerlocket med T-Loc [1-5].
- SYS-PST 1500 Li HP får endast bäras i bärhandtaget [1-4].

*SYS-PST 1500 Li HP kan transporteras på vägar utan ytterligare stöd.*

## 10 Underhåll och skötsel



### VARNING!

#### Risk för personskadorna, elstötar

- Dra alltid ut laddningskabeln ur eluttaget och koppla loss förbrukarna före alla underhålls- och servicearbeten!
- Allt underhålls- och reparationsarbete som kräver att höljet öppnas får endast utföras av behöriga serviceverkstäder.



ol.se/service

#### Service och reparation

får endast utföras av tillverkaren eller serviceverkstäder. Hitta närmaste adress på: [www.festool.se](http://www.festool.se)



Använd bara Festools originalreservdelar! Art.nr på: [www.festool.se/service](http://www.festool.se/service)

- Rengör SYS-PST 1500 Li HP in- och utvändigt genom att dammsuga och torka av med en torr trasa.

## 11 Miljö

### Före avfallshanteringen

Får endast utföras av kvalificerad fackpersonal: ta ut det integrerade batteriet ur produkten! Skruva isär höljets delar och ta ut batteriet.

**Släng inte i hushållssoporna!** Se till att apparater, tillbehör och förpackningar lämnas till miljövänlig återvinning. Följ de nationella föreskrifterna.

**Endast EU:** Enligt EU-direktivet för förbrukad elektrisk och elektronisk utrustning samt batterier och ackumulatörer och enligt nationell lag måste defekta eller förbrukade elutrustningar och batterier källsorteras och lämnas in till miljövänlig återvinning.



Denna produkt är märkt med symbolen för separat avfallshantering av för-

brukad elektrisk och elektronisk utrustning (WEEE). Det betyder produkten måste återvinnas eller demonteras enligt det europeiska direktivet 2012/19/EU för att minska miljöpåverkan. Vid köp av en ny elektrisk eller elektronisk produkt kan den sedan antingen lämnas på en återvinningscentral eller hos återförsäljaren.

**Förbrukade eller defekta batterier** ska laddas ur, skyddas mot kortslutning (t.ex. genom att man isolerar polerna med tejp) och lämnas in på avsedda insamlingsstationer (följ gällande föreskrifter).

Batterierna kan då återvinnas på rätt sätt.

**Information om REACH:** [www.festo-ol.com/reach](http://www.festo-ol.com/reach)